

VOGUE

INDUSTRY
KITCHENS

www.industrykitchens.com.au 1800 611 058

2 & 3 Tier Trolleys Assembly Instructions



- | | | | |
|-------------|---|--------------|--|
| (NL) | Serveerwagen met 2/3 bladen
Handleiding | (PT) | Trolley com 2/3 prateleiras
Manual de instruções |
| (FR) | Chariot de service à 2/3 plateaux
Mode d'emploi | (S) | Vagn med 2/3 hyllor
Bruksanvisning |
| (DE) | Küchenwagen
(2 Ablagen / 3 Schubladen)
Bedienungsanleitung | (DK) | 2/3 etagers rullebord
Instruktionsvejledning |
| (IT) | Carrello a 2/3 ripiani
Manuale di istruzioni | (N) | Bord av rustfritt stål
Brukerhåndbok |
| (ES) | Carrito de 2/3 niveles
Manual de instrucciones | (FIN) | 2/3-tasoinen tarjoiluvaunu
Ohjekirja |

Model • Modèle • Modell • Modello • Modelo • Malli:
F993/F994/F995/F996/F997/F998

UK

.....1

NL

.....2

FR

.....3

DE

.....4

IT

.....5

ES

.....6

PT

.....7

S

.....8

DK

.....9









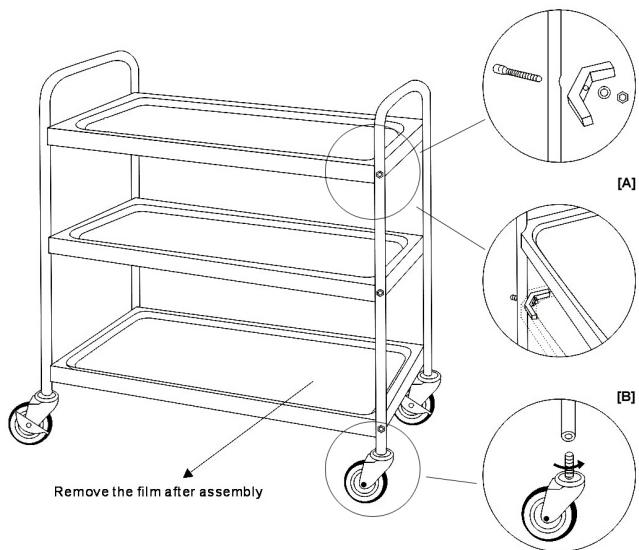

N

.....10

FIN

.....11



	F993/F994/F995	F996/F997/F998
	x3	x2
	x2	x2
	x2	x2
	x2	x2
	x4	x4
	x12	x8
	x12	x8
	x12	x8
	x12	x8
	x1	x1
	x1	x1

Safety Tips

Whilst all care has been taken to remove sharp edges, care must be taken when cleaning or handling the trolley to prevent risk of injury from exposed metal edges.

Product Description

- **F993** - 3-Tier 710(l) x 405(b) x 810(d) mm
- **F994** - 3-Tier 810(l) x 455(b) x 855(d) mm
- **F995** - 3-Tier 860(l) x 535(b) x 930(d) mm
- **F996** - 2-Tier 710(l) x 405(b) x 810(d) mm
- **F997** - 2-Tier 810(l) x 455(b) x 855(d) mm
- **F998** - 2-Tier 860(l) x 535(b) x 930(d) mm

Assembly

Note: Be sure to check all packaging materials for any small parts that may have come loose during transportation.

To attach the shelves to the frames:

1. Remove all protective film from the parts, taking care to avoid scratching the surfaces.

Note: The shelves may appear twisted. This is normal and the shelves straighten out during the assembly process.

2. Place a support pad inside the corner of the shelf.
3. Position the shelf against the screw hole in the frame.
4. Slide a hexagon screw through the frame and the support pad so the screw thread protrudes from the inside **[A]**.
5. Slot a washer over the protruding end of the screw and then attach a hexagon nut. Tighten slightly.

Note: To allow for later adjustment do not tighten the nut fully until all corners are attached to the frames.

6. Attach the other corner to the frame in the same way.
7. Repeat for the other shelves, attaching just one end of the shelf to the frame.
8. Attach the second frame to the other end of the shelves.
9. Slide the castor covers over the frame legs and screw the castors on to the frame **[B]**.

Note: Ensure that the two castors with brakes are not fitted to the same end of the trolley.

Cleaning

- Clean the trolley regularly using a cleaning agent suitable for use with stainless steel.
- Always remove cleaning agent residue. This can discolour the surface of the trolley.
- Never leave the trolley surface damp as this can cause discolouration.

All rights reserved. No part of these instructions may be produced or transmitted in any form or by any means, electronic, mechanical, photocopying, recording or otherwise, without the prior written permission of VOGUE.

Every effort is made to ensure all details are correct at the time of going to press, however, VOGUE reserve the right to change specifications without notice.

Veiligheidstips

Ondanks dat wij alle zorg hebben genomen om scherpe randen te verwijderen, dient men tijdens het reinigen of bij het gebruik van de trolley voorzichtig te zijn om letsel te voorkomen door onbeschutte metalen randen.

Productbeschrijving

- **F993** - 3-Tier 710(l) x 405(b) x 810(d) mm
- **F994** - 3-Tier 810(l) x 455(b) x 855(d) mm
- **F995** - 3-Tier 860(l) x 535(b) x 930(d) mm
- **F996** - 2-Tier 710(l) x 405(b) x 810(d) mm
- **F997** - 2-Tier 810(l) x 455(b) x 855(d) mm
- **F998** - 2-Tier 860(l) x 535(b) x 930(d) mm

Montage

- Opmerking: controleer al het verpakkingsmateriaal op de aanwezigheid van kleine onderdelen die tijdens transport losgeraakt kunnen zijn.**

De planken aan het frame bevestigen:

1. Verwijder alle beschermingsfolie van alle delen, voorkom hierbij dat u krassen maakt op de oppervlakken.

- Opmerking: de planken kunnen verbogen overkomen. Dit is normaal en de planken worden tijdens het montageproces recht getrokken.**

2. Plaats een steunplaat in de hoek van de plank.
3. Plaats de plank tegen het schroefgat in het frame.
4. Schuif een zeskantschroef door het frame en de steunplaats zodat de schroefdraad aan de binnenkant **[A]** uitsteekt.
5. Plaats een ringplaatje op het uitstekende uiteinde van de schroef en plaats vervolgens de moer. Lichtjes vastdraaien.

- Opmerking: Om later aanpassingen mogelijk te maken, draait u de moer niet volledig vast totdat alle hoeken aan het frame vastzitten.**

6. Bevestig op dezelfde wijze de andere hoeken aan het frame.
7. Herhaal dit bij andere planken, waarbij slechts één zijde van de plank aan het frame wordt bevestigd.
8. Bevestig het tweede frame aan de andere zijde van de planken.
9. Schuif de wielkappen over de framepoten en schroef de zwenkwieltjes op het frame **[B]** vast.

- Opmerking: zorg ervoor dat de twee zwenkwieltjes met remmen niet aan hetzelfde uiteinde van de trolley worden bevestigd.**

Reiniging, zorg & onderhoud

- Reinig de trolley regelmatig met een geschikt reinigingsmiddel voor RVS.
- Verwijder altijd alle resten van het reinigingsmiddel. Dit kan het oppervlak van de trolley doen verkleuren.
- Laat de trolley nooit vochtig achter, dit kan verkleuring veroorzaken.

Alle rechten voorbehouden. Het is verboden om deze handleiding, hetzij volledig of gedeeltelijk, elektronisch of mechanisch te reproduceren, kopiëren, op opslagmedia op te slaan of op enigerlei wijze over te dragen, zonder voorafgaande goedkeuring van VOGUE.

Wij hebben er alles aan gedaan om er zeker van te zijn dat op publicatiedatum van de handleiding alle details correct zijn, desondanks, behoudt VOGUE het recht voor om specificaties zonder aankondiging te wijzigen.

Conseils de sécurité

Bien que toutes les précautions aient été prises pour le débarrasser d'éventuels bords coupants, prenez les précautions qui s'imposent au nettoyage ou à la manipulation du chariot, pour éviter tout risque de blessure contre les bords métalliques nus.

Description du Produit

- **F993** - Trois plateaux 710(long.) x 405(larg.) x 810(prof.) mm
- **F994** - Trois plateaux 810(long.) x 455(larg.) x 855(prof.) mm
- **F995** - Trois plateaux 860(long.) x 535(larg.) x 930(prof.) mm
- **F996** - Deux plateaux 710(long.) x 405(larg.) x 810(prof.) mm
- **F997** - Deux plateaux 810(long.) x 455(larg.) x 855(prof.) mm
- **F998** - Deux plateaux 860(long.) x 535(larg.) x 930(prof.) mm

Montage

Remarque : Veillez à vérifier que les matériaux d'emballage ne dissimulent pas des petites pièces qui pourraient s'être détachées pendant le transport.

Pour fixer les plateaux aux cadres :

1. Retirez la pellicule de protection des pièces, en veillant à ne pas rayer les surfaces.

Remarque : il est possible que les étagères paraissent tordues. Ceci est normal et les étagères se redressent au cours du processus de montage.

2. Placez un guide à l'intérieur du coin du plateau.
3. Placez le plateau contre le trou de vis du cadre.
4. Faites coulisser une vis à six pans à travers le cadre et le guide, jusqu'à ce que le filetage de la vis dépasse de l'intérieur **[A]**.
5. Insérez une rondelle sur la partie du filetage à l'air libre et vissez un écrou à six pans. Serrez légèrement.

Remarque : Pour pouvoir ajuster l'ensemble ultérieurement, ne serrez pas l'écrou à fond tant que les quatre coins n'ont pas été fixés aux cadres.

6. Fixez l'autre coin au cadre, de la même manière.
7. Répétez l'opération pour les plateaux restants, en ne fixant qu'une extrémité du plateau aux cadres.
8. Reliez le deuxième cadre à l'autre extrémité des plateaux.
9. Faites coulisser les protections des roulettes sur les pieds du cadre et vissez les roulettes sur le cadre **[B]**.

Remarque : Veillez à ne pas monter les deux roulettes freinées à la même extrémité du chariot.

Nettoyage, entretien et maintenance

- Nettoyez le chariot régulièrement à l'aide d'un produit de nettoyage qui convient aux surfaces en inox.
- Rincez toujours les résidus de produit de nettoyage, qui risquent de décolorer la surface du chariot.
- Ne laissez jamais une surface de chariot humide, pour éviter le risque de décoloration.

Tous droits réservés. La production ou transmission, partielles ou intégrales, sous quelque forme que ce soit ou par n'importe quel moyen, tant électronique que mécanique, sous forme de photocopie, d'enregistrement ou autre de ce mode d'emploi sont interdites sans l'autorisation préalablement accordée par VOGUE. Nous nous efforçons, par tous les moyens dont nous disposons, de faire en sorte que les détails contenus dans le présent mode d'emploi soient corrects en date d'impression. Toutefois, VOGUE se réserve le droit de changer les spécifications de ses produits sans préavis.

Veiligheidstips

Obwohl alle Anstrengungen unternommen wurden, um scharfe Kanten zu beseitigen, ist beim Reinigen und Transportieren des Wagens Vorsicht angebracht, da eventuell noch vorhandene offene Metallkanten eine Verletzungsgefahr darstellen könnten.

Productbeschrijving

- **F993** - 3 Ablagen 710(l) x 405(b) x 810(d) mm
- **F994** - 3 Ablagen 810(l) x 455(b) x 855(d) mm
- **F995** - 3 Ablagen 860(l) x 535(b) x 930(d) mm
- **F996** - 2 Ablagen 710(l) x 405(b) x 810(d) mm
- **F997** - 2 Ablagen 810(l) x 455(b) x 855(d) mm
- **F998** - 2 Ablagen 860(l) x 535(b) x 930(d) mm

Montage

- i Hinweis: Überprüfen Sie das gesamte Verpackungsmaterial auf Kleinteile, die sich während des Transports gelöst haben könnten.**

Ablageböden an den Rahmen befestigen:

1. Den Schutzfilm von allen Teilen entfernen. Darauf achten, dass die Oberflächen nicht zerkratzt werden.

- i Hinweis: Die Ablagebretter können verbogen wirken. Dies ist normal, die Ablagebretter werden während der Montage wieder gerade.**

2. Legen Sie ein Stützpad in die Ecke eines Ablagebodens.
3. Den Ablageboden an die Schrauböffnung im Rahmen halten.
4. Eine Sechskantschraube durch den Rahmen und das Stützpad schieben, sodass das Schraubgewinde innen herausragt **[A]**.
5. Eine Unterlegscheibe über das herausragende Schraubenende schieben und eine Sechskantmutter befestigen. Leicht anziehen.

- i Hinweis: Damit die Ablagen später verstellt werden können, sollte die Mutter erst dann fest angezogen werden, wenn alle Ecken an den Rahmen befestigt sind.**

6. Die andere Ecke ebenso am Rahmen befestigen.
7. Das Verfahren für die anderen Ablageböden wiederholen, dabei nur ein Bodenende am Rahmen befestigen.
8. Den zweiten Rahmen am anderen Ende der Ablageböden befestigen.
9. Die Rollenabdeckungen über die Rahmenbeine schieben und die Laufrollen an den Rahmen schrauben **[B]**.

- i Hinweis: Darauf achten, dass die beiden Laufrollen mit Bremsen nicht am gleichen Wagenende angebracht werden.**

Reinigung, Pflege und Wartung

- Den Wagen regelmäßig mit einem für Edelstahl geeigneten Reinigungsmittel säubern.
- Rückstände des Reinigungsmittels stets entfernen, da sie sonst die Wagenflächen verfärben könnten.
- Die Wagenflächen nie feucht lassen, da dies zu Verfärbungen führen könnte.

Alle Rechte vorbehalten. Diese Anleitung darf ohne vorherige schriftliche Genehmigung von VOGUE weder ganz noch teilweise in irgendeiner Form oder auf irgendeinem Wege - einschließlich elektronischer, mechanischer erfahren, durch Fotokopieren, Aufnahme oder andere Verfahren - vervielfältigt oder übertragen werden. Es werden alle Anstrengungen unternommen um sicherzustellen, dass alle Angaben bei der Drucklegung korrekt sind. VOGUE behält sich jedoch das Recht vor, Spezifikationen ohne Vorankündigung zu ändern.

Suggerimenti per la sicurezza

Sebbene sia stata applicata la massima cura nell'eliminare i bordi vivi, fare attenzione quando si pulisce o si maneggia il carrello per evitare il rischio di lesioni dovute a bordi metallici esposti.

Descrizione dei prodotti

- **F993** - 3 ripiani 710(l) x 405(b) x 810(d) mm
- **F994** - 3 ripiani 810(l) x 455(b) x 855(d) mm
- **F995** - 3 ripiani 860(l) x 535(b) x 930(d) mm
- **F996** - 2 ripiani 710(l) x 405(b) x 810(d) mm
- **F997** - 2 ripiani 810(l) x 455(b) x 855(d) mm
- **F998** - 2 ripiani 860(l) x 535(b) x 930(d) mm

Montaggio

Nota: assicurarsi di controllare in tutti i materiali di imballaggio la presenza di parti di piccole dimensioni che possono essersi allentate durante il trasporto.

Per fissare i ripiani al telaio:

1. Rimuovere completamente la pellicola protettiva da tutti i componenti, facendo attenzione a non graffiare le superfici.

Nota: i ripiani possono apparire piegati. Questa è una condizione normale e i ripiani si raddrizzano durante la procedura di montaggio.

2. Collocare un tampone di supporto all'interno dell'angolo del ripiano.
3. Posizionare il ripiano contro il foro della vite del telaio.
4. Fare scivolare una vite esagonale attraverso il telaio e il tampone di supporto in modo da fare sporgere la filettatura della vite **[A]**.
5. Infilare una rondella sull'estremità sporgente della vite e quindi avvitare un dado esagonale. Serrare leggermente.

Nota: per consentire la regolazione successiva, non serrare a fondo il dado fino a quando tutti gli angoli non sono collegati ai telai.

6. Fissare allo stesso modo l'altro angolo al telaio.
7. Ripetere l'operazione per gli altri ripiani, fissando una sola estremità del ripiano al telaio.
8. Fissare il secondo telaio all'altra estremità dei ripiani.
9. Fare scivolare le protezioni delle ruote a sfera sulla gambe del telaio e avvitare le ruote a sfera al telaio **[B]**.

Nota: assicurarsi che le due ruote a sfera con il fermo non siano montate sulla stessa estremità del carrello.

Pulizia e manutenzione

- Pulire il carrello regolarmente utilizzando un detergente per acciaio inox.
- Rimuovere sempre gli eventuali residui di detergente perché possono scolorire la superficie del carrello.
- Non lasciare mai umida la superficie del carrello in quanto può scolorire.

Tutti i diritti riservati. È vietata la riproduzione o la trasmissione in alcuna forma, elettronica, meccanica, mediante fotocopiatura o altro sistema di riproduzione, di qualsiasi parte delle presenti istruzioni senza la previa autorizzazione scritta di VOGUE. Le informazioni contenute sono corrette e accurate al momento della stampa, tuttavia VOGUE si riserva il diritto di modificare le specifiche senza preavviso.

Consejos de Seguridad

Aunque se ha tenido el máximo cuidado para eliminar bordes agudos, debe tener cuidado al limpiar o manipular el carrito para evitar el riesgo de lesiones con los bordes de metal expuestos.

Descripción del Producto

- **F993** - 3-Niveles 710(l) x 405(a) x 810(p) mm
- **F994** - 3-Niveles 810(l) x 455(a) x 855(p) mm
- **F995** - 3-Niveles 860(l) x 535(a) x 930(p) mm
- **F996** - 2-Niveles 710(l) x 405(a) x 810(p) mm
- **F997** - 2-Niveles 810(l) x 455(a) x 855(p) mm
- **F998** - 2-Niveles 860(l) x 535(a) x 930(p) mm

Montaje

i Nota: Asegúrese de examinar todos los materiales de embalaje para comprobar si alguna pieza pequeña se ha aflojado durante el transporte.

Para sujetar las estanterías a los bastidores:

1. Retire todo el film protector de las piezas, teniendo cuidado de no rascar las superficies.

i Nota: Los estantes pueden parecer torcidos. Esto es normal y los estantes se enderezan durante el proceso de montaje.

2. Coloque una almohadilla de apoyo dentro de la esquina de la estantería.
3. Sitúe la estantería contra el agujero de tornillo en el bastidor.
4. Deslice un tornillo hexagonal a través del bastidor y de la almohadilla de apoyo de forma que la rosca del tornillo sobresalga del interior **[A]**.
5. Deslice una arandela sobre el extremo protuberante del tornillo y después sujete una tuerca hexagonal. Apriete ligeramente.

i Nota: Para permitir un ajuste posterior no apriete la tuerca totalmente hasta que todas las esquinas estén sujetas a los bastidores.

6. Sujete la otra esquina al bastidor de la misma forma.
7. Repita la operación para las otras estanterías, fijando sólo un extremo de la estantería al bastidor.
8. Sujete el segundo bastidor al otro extremo de las estanterías.
9. Deslice las tapas de las ruedas sobre las patas del bastidor y atornille las ruedas en el bastidor **[B]**.

i Nota: Asegúrese de que las dos ruedas con frenos no están montadas en el mismo extremo del carrito.

Limpieza, Cuidado y Mantenimiento

- Limpie el carrito regularmente utilizando un limpiador adecuado para acero inoxidable.
- Elimine siempre los restos de limpiador. Esto podría decolorar la superficie del carrito.
- No deje nunca húmeda la superficie de la estantería ya que esto podría causar decoloración.

Reservados todos los derechos. Puede estar prohibida la reproducción o transmisión en cualquier forma o por cualquier medio electrónico, mecánico, de fotocopiado, registro o de otro tipo, de cualquier parte de estas instrucciones sin la autorización previa y por escrito de VOGUE.

Se ha hecho todo lo posible para garantizar que todos los datos son correctos en el momento de su publicación; sin embargo, VOGUE se reserva el derecho a modificar las especificaciones sin que medie notificación previa.

Conselhos de segurança

Embora todo o cuidado tenha sido tomado para remover extremidades pontiagudas, deverá ter cuidado ao limpar ou manusear o carrinho, para evitar o risco de lesões causadas por extremidades de metal salientes.

Descrição do produto

- **F993** - 3 andares 710(l) x 405(b) x 810(d) mm
- **F994** - 3 andares 810(l) x 455(b) x 855(d) mm
- **F995** - 3 andares 860(l) x 535(b) x 930(d) mm
- **F996** - 2 andares 710(l) x 405(b) x 810(d) mm
- **F997** - 2 andares 810(l) x 455(b) x 855(d) mm
- **F998** - 2 andares 860(l) x 535(b) x 930(d) mm

Montagem

i Nota: controlar todo o material de embalagem e verificar se há peças pequenas que se soltaram durante o transporte.

Para fixar as prateleiras às estruturas:

i Nota: As prateleiras podem parecer deformadas. Isto é normal e as prateleiras endireitam-se durante o processo de montagem.

1. Retire toda a película protectora das peças, tendo cuidado para evitar riscar as superfícies.
2. Coloque um calço amortecedor no canto da prateleira.
3. Posicione a prateleira contra o orifício do parafuso na estrutura.
4. Coloque um parafuso de sextavado na estrutura e calço amortecedor, de forma à rosca ficar saliente a partir do interior **[A]**.
5. Coloque uma arruela por cima da extremidade saliente do parafuso e de seguida coloque uma porca sextavada. Aperte ligeiramente.

i Nota: Para possibilitar um ajuste posterior, não aperte a porca completamente até todos os cantos ficarem fixos às estruturas.

6. Fixe o outro canto à estrutura da mesma forma.
7. Repita o procedimento para as outras prateleiras, fixando apenas uma extremidade da prateleira à estrutura.
8. Fixe a segunda estrutura à outra extremidade das prateleiras.
9. Coloque as capas da roda por cima dos pés da estrutura e aperte as rodas na estrutura **[B]**.

i Nota: Certifique-se que as duas rodas com travões não são colocadas na mesma extremidade do carrinho.

Limpeza, cuidados & manutenção

- Limpe o carrinho com regularidade, usando um produto de limpeza adequado para aço inoxidável.
- Remova sempre os resíduos do produto de limpeza. Estes podem manchar a superfície do carrinho.
- Nunca deixe a superfície do carrinho húmida, pois pode causar descoloração.

Todos os direitos reservados. É proibida a reprodução electrónica ou mecânica, ou por qualquer outro meio copiar, guardar em meios digitais ou transmitir a terceiros estas instruções, seja parcialmente ou na sua totalidade, sem a autorização prévia de VOGUE.

Nós nos esforçamos para que no dia de publicação deste manual todos os pormenores sejam correctos, no entanto, a VOGUE tem o direito de alterar as especificações sem aviso prévio.

Säkerhetsråd

Trots att alla försiktighetsåtgärder vidtagits för att avlägsna vassa kanter, måste du vara försiktig när vagnen rengörs eller hanteras så att du inte skadar dig på metallkanterna.

Produktbeskrivning

- **F993** - 3 hyllor 710(l) x 405(b) x 810(d) mm
- **F994** - 3 hyllor 810(l) x 455(b) x 855(d) mm
- **F995** - 3 hyllor 860(l) x 535(b) x 930(d) mm
- **F996** - 2 hyllor 710(l) x 405(b) x 810(d) mm
- **F997** - 2 hyllor 810(l) x 455(b) x 855(d) mm
- **F998** - 2 hyllor 860(l) x 535(b) x 930(d) mm

Montering

i **Obs: Kontrollera förpackningsmaterialet för smådelar som kan ha lossnat under transporten.**

Sätta fast hyllorna på ramarna:

1. Ta bort all skyddsfilm från delarna och var försiktig så att inte ytorna repas.

i **Obs: Obs: Hyllorna kan se skeva ut. Det är normalt, hyllorna rätar ut sig under monteringen.**

2. Placera ett stöd i hörnet på hyllan.
3. Positionera hyllan mot skruvhålet i ramen.
4. Skjut in en sexkantsskruv i ramen och stödet så att skruvens gängor skjuter ut från insidan **[A]**.
5. För in en bricka över den utskjutande änden på skruven och sätt fast en sexkantsmutter. Dra åt en aning.

i **Obs: Dra inte åt muttern helt förrän alla hörn är monterade på ramarna, det gör att du kan justera dem senare.**

6. Montera det andra hörnet på ramen på samma sätt.
7. Upprepa för de övriga hyllorna genom att montera hyllans ena ände på ramen.
8. Montera den andra ramen på de övriga hylländarna.
9. Skjut på hjulens skydd på ramens ben och skruva fast hjulen på ramen **[B]**.

i **Obs: Kontrollera att de två hjulen med bromsar inte är monterade på samma ände på vagnen.**

Rengöring, omvårdnad och underhåll

- Rengör vagnen regelbundet med ett rengöringsmedel som är lämpligt för rostfritt stål.
- Avlägsna alltid eventuella rester av rengöringsmedlet. De kan missfärga vagnens yta.
- Låt aldrig vagnens yta vara blöt eftersom det kan orsaka missfärgning.

Alla rättigheter reserverade. Ingen del av dessa instruktioner får framställas eller överföras i någon form eller på något sätt, elektroniskt, mekaniskt, fotokopieras, spelas in eller på annat sätt, utan tidigare skriftligt tillstånd från VOGUE. Vi gör allt vi kan för att försäkra att alla detaljer är korrekta då informationen trycks, men, VOGUE förbehåller sig rätten att ändra specifikationerna utan tidigare meddelande.

Sikkerhedstips

Selvom vi har gjort os alle bestræbelser på at eliminere skarpe kanter, skal De være forsigtig, når De gør rullebordet rent eller bruger det for at forhindre, at De skærer Dem selv på de ikke-afskærmede metalkanter.

Produktbeskrivelse

- **F993** - 3-etagers 710(l) x 405(b) x 810(d) mm
- **F994** - 3-etagers 810(l) x 455(b) x 855(d) mm
- **F995** - 3-etagers 860(l) x 535(b) x 930(d) mm
- **F996** - 2-etagers 710(l) x 405(b) x 810(d) mm
- **F997** - 2-etagers 810(l) x 455(b) x 855(d) mm
- **F998** - 2-etagers 860(l) x 535(b) x 930(d) mm

Monterling

- ⓘ Bemærk: De skal sørge for at checke al emballagen for små dele, som måske er kommet løs under transporten.**

Sådan sættes hylderne på stativet:

1. Fjern al plastfolien fra delene, idet De forsigtigt undgår at ridse overfladerne.

- ⓘ Bemærk: Hylderne ser evt. ud, som om de er forvredet. Det er normalt, og hylderne vil rette sig ud under monteringsprocessen.**

2. Anbring en støttepude inde i hjørnet af hylden.
3. Anbring hylden mod skruehullerne i stativet.
4. Skub den sekskantede skrue gennem stativet og støttepuden, så skruegevindet stikker ud indefra **[A]**.
5. Sæt en mellemlægsskive henover den del af skruen, som stikker frem, og sæt den sekskantede møtrik på. Strammes let.

- ⓘ Bemærk: For at gøre det muligt med senere justering må møtrikken ikke strammes for meget, før alle hjørnerne er blevet sat på stativet.**

6. Sæt det andet hjørne på stativet på samme vis.
7. Gentages for de andre hylder, idet bare den ene ende af hylden sættes på stativet.
8. Sæt det andet stativ på den anden ende af hylderne.
9. Skub møbelhjulshætterne indover stativets ben, og skru møbelhjulene på stativet **[B]**.

- ⓘ Bemærk: Sørg for, at de to møbelhjul med bremser ikke sættes på den samme ende af rullevognen.**

Rengøring, pleje og vedligeholdelse

- Rengør regelmæssigt rullevognen med et rengøringsmiddel, som er passende til brug med rustfrit stål.
- Fjern altid restprodukter fra rengøringsmidlet. Disse kan misfarve overfladen af rullevognen.
- Efterlad aldrig rullevognen i en våd tilstand, da dette også kan misfarve overfladen.

Med forbehold for alle rettigheder. Ingen del af disse anvisninger må produceres eller transmitteres i noget format eller på nogen måde, hvad enten det drejer sig om elektronisk, mekanisk, fotokopiering, lagring på edb eller andet, før der er blevet forudindhentet skriftlig tilladelse hertil fra **VOGUE**.

Der er blevet gjort alle bestræbelser på at sikre, at oplysningerne er korrekte på trykningstidspunktet, men **VOGUE** forbeholder sig ret til at ændre specifikationerne uden varsel.

Sikkerhetstips

Selv om det er tatt skritt for å fjerne alle skarpe kanter, må det utvises varsomhet ved rengjøring og håndtering av trallen for å unngå faren for personskader på grunn av utsatte metallkanter.

Produktbeskrivelse

- **F993** - 3-lag 710(l) x 405(b) x 810(d) mm
- **F994** - 3-lag 810(l) x 455(b) x 855(d) mm
- **F995** - 3-lag 860(l) x 535(b) x 930(d) mm
- **F996** - 2-lag 710(l) x 405(b) x 810(d) mm
- **F997** - 2-lag 810(l) x 455(b) x 855(d) mm
- **F998** - 2-lag 860(l) x 535(b) x 930(d) mm

Sammensetting

Merk: Sjekk all emballasjemateriell for små deler som kan ha løsnet under transporten.

Slik festes hyllene til rammene:

1. Fjern all beskyttelsesfilm fra delene uten å få riper i overflatene.

Merknad: Hyllene kan se ut for å være vridde. Dette er normalt da hyllene vil rette set ut under monteringsprosessen.

2. Plasser en støttepute inne i hjørnet av hyllen.
3. Posisjoner hyllen mot skruhullet i rammen.
4. Skyv en sekskantskrue gjennom rammen og støtteputen slik at skrugjengen stikker fram fra innsiden **[A]**.
5. Tre en skive over den framstikkende skruenden og sett deretter på en sekskantmutter. Stram litt.

Merk: Av hensyn til senere justering skal ikke mutteren strammes helt før alle hjørnene er festet til rammene.

6. Det neste hjørnet festes til rammen på samme måte.
7. Gjenta dette for de andre hyllene ved å feste bare den ene enden av hyllen til rammen.
8. Fest den andre rammen til den andre enden av hyllene.
9. Skyv hjuldekslene over rammens bein og skru hjulene fast på rammen **[B]**.

Merk: Sørg for at de to hjulene med brems ikke festes til samme ende av trallen.

Rengjøring, stell og vedlikehold

- Trallen rengjøres regelmessig med et rengjøringsmiddel som egner seg for rustfritt stål.
- Rester av rengjøringsmidlet skal alltid fjernes. Dette kan være årsak til misfarging av trallen.
- Trallens overflate må aldri etterlates fuktig fordi dette kan gi misfarging.

Vi tar forbehold om alle rettigheter. Ikke noen del av disse instruksjonene må fremstilles eller oversendes i noen form eller med noen midler, elektronisk, mekanisk, fotokopierte, nedskrevet eller på noen annen måte, uten at **VOGUE** har gitt skriftlig tillatelse på forhånd.

Det er truffet omfattende tiltak for å sikre at alle detaljer er korrekte på tidspunktet for trykking, men **VOGUE** forbeholder seg retten til å endre spesifikasjoner uten forvarsel.

Turvallisuusvihjeitä

Vaikka tarkkaa huolellisuutta onkin noudatettu kaikkien terävien reunojen poistossa, on tarjoiluvaunua puhdistettaessa tai käsiteltäessä oltava erittäin varovainen, jotta estettäisiin paljaista metallireunoista mahdollisesti aiheutuvat vammat.

Tuoteluettelo

- **F993** - 3-tasoinen 710(p) x 405(l) x 810(k) mm
- **F994** - 3-tasoinen 810(p) x 455(l) x 855(k) mm
- **F995** - 3-tasoinen 860(p) x 535(l) x 930(k) mm
- **F996** - 2-tasoinen 710(p) x 405(l) x 810(k) mm
- **F997** - 2-tasoinen 810(p) x 455(l) x 855(k) mm
- **F998** - 2-tasoinen 860(l) x 535(b) x 930(d) mm

Kokoaminen

Huom.: Tarkasta kaikki pakkausmateriaali varmistuaksesi siitä, että niihin ei ole jäänyt mitään pieniä osia, jotka ovat voineet irrota kuljetuksen aikana.

Hyllyt kiinnitetään kannatinrunkoihin seuraavasti:

1. Poista osista kaikki suojaava kalvo varoen vahingoittamasta pintoja

Huom.: Hyllyt voivat näyttää vääntyneiltä. Tämä on normaalia, ja hyllyt suoristuvat kokoamisen aikana.

2. Aseta tukityyny hyllyn kulman sisälle.
3. Aseta hylly kannatinrungossa olevaa ruuvien reikää vasten.
4. Työnnä kuusioruuvi kannatinrungon ja tukityynyn läpi niin, että ruuvien kierre tulee esiin sisäpuolelta **[A]**.
5. Aseta välilevy ruuvien ulostulevaan päähän ja kiinnitä siihen sitten kuusiomutteri. Kiristä sitä hieman.

Huom.: Jotta mutteria voitaisiin kiristää myöhemmässä vaiheessa, älä kiristä sitä täysin tiukkaan ennen kuin kaikki kulmat on kiinnitetty kannatinrunkoihin.

6. Kiinnitä toinen kulma kannatinrunkoon samalla tavoin.
7. Toista toimenpide muiden hyllyjen kohdalla kiinnittämällä vain hyllyjen toinen pää kannatinrunkoon.
8. Kiinnitä toinen kannatinrunko hyllyjen toisiin päihin.
9. Vedä rullien suojukset kannatinrunkojen jalkojen päälle ja ruuvaa rullat runkoihin **[B]**.

Huom.: Varmista, että kahta jarruilla varustettua rullaa ei ole asennettu samaan tarjoiluvaunun päähän.

Puhdistus, hoito & huolto

- Puhdista tarjoiluvaunu säännöllisesti käyttäen ruostumattoman teräksen puhdistamiseen sopivaa puhdistusainetta.
- Poista aina puhdistusaineen jäänteet. Ne voivat muuttaa tarjoiluvaunun pinnan väriä.
- Älä jätä tarjoiluvaunun pintaa koskaan kosteaksi, koska se voi aiheuttaa värin muuttumista.

Kaikki oikeudet pidätetään. Mitään näiden ohjeiden osaa ei saa jäljentää tai lähettää missään muodossa tai millään tavalla, elektronisesti, mekaanisesti, valokopioimalla, nauhoittamalla tai jollain muulla tavalla ilman, että VOGUE on antanut etukäteisen luvan.

Kaikki mahdollinen on tehty sen hyväksi, että annetut tiedot olisivat aina painatushetkellä oikeita, mutta VOGUE varaa itselleen oikeuden muuttaa tietoja siitä erikseen ilmoittamatta.

• Notes • Remarques • Notas • Opmerkingen • Anmerkungen • Notas •
• Note • Noteringar • Merknader • Bemærkninger • Huomautukset •

VOGUE