









MANUAL MONTAGEM BASE REF 170 /185

ITEM	LEG	UND
Parafuso 5x7 Allen		16
Parafuso 4,5x 60		8
Parafuso 3x 20		24
Cola		1
Sapata		4
Tampa		16
Cantoneira		4
Chave allen		1
Aruela		16

PASSO 1

Utilizando os parafusos 6x8 Allen, parafuse as peças nº 1 nas travessas nº 2 (peças com 4 furos centrais). Note que as peças nº 1 tem a distancia da furação desigual nas pontas. Siga conforme o desenho ao lado.

OBS: Lembre-se de colocar cola antes de parafusar.

PASSO 2

Repita o processo com as peças nº 3 e travessas nº 4, estas com medida de 60cm de comprimento.

IMPORTANTE: VOCÊ DEVERÁ PARAFUSAR UMA DAS TRAVESSAS Nº 4 APENAS, E DEPOIS TRANSPASSAR A PRÉ ESTRUTURA DENTRO DA ESTRUTURA 1 E 2. Após isso, fixe a outra travessa nº 4 nas peças nº3.

PASSO 3

Centralize as duas estruturas entre elas, e após, parafuse as travessas nº 2 nas outras travessas nº 4, por meio dos parafusos 4x50. Cuide para ficar em ângulo correto de 90 graus a estrutura 1 e 2 em relação a estrutura 3 e 4.

DETALHE 1

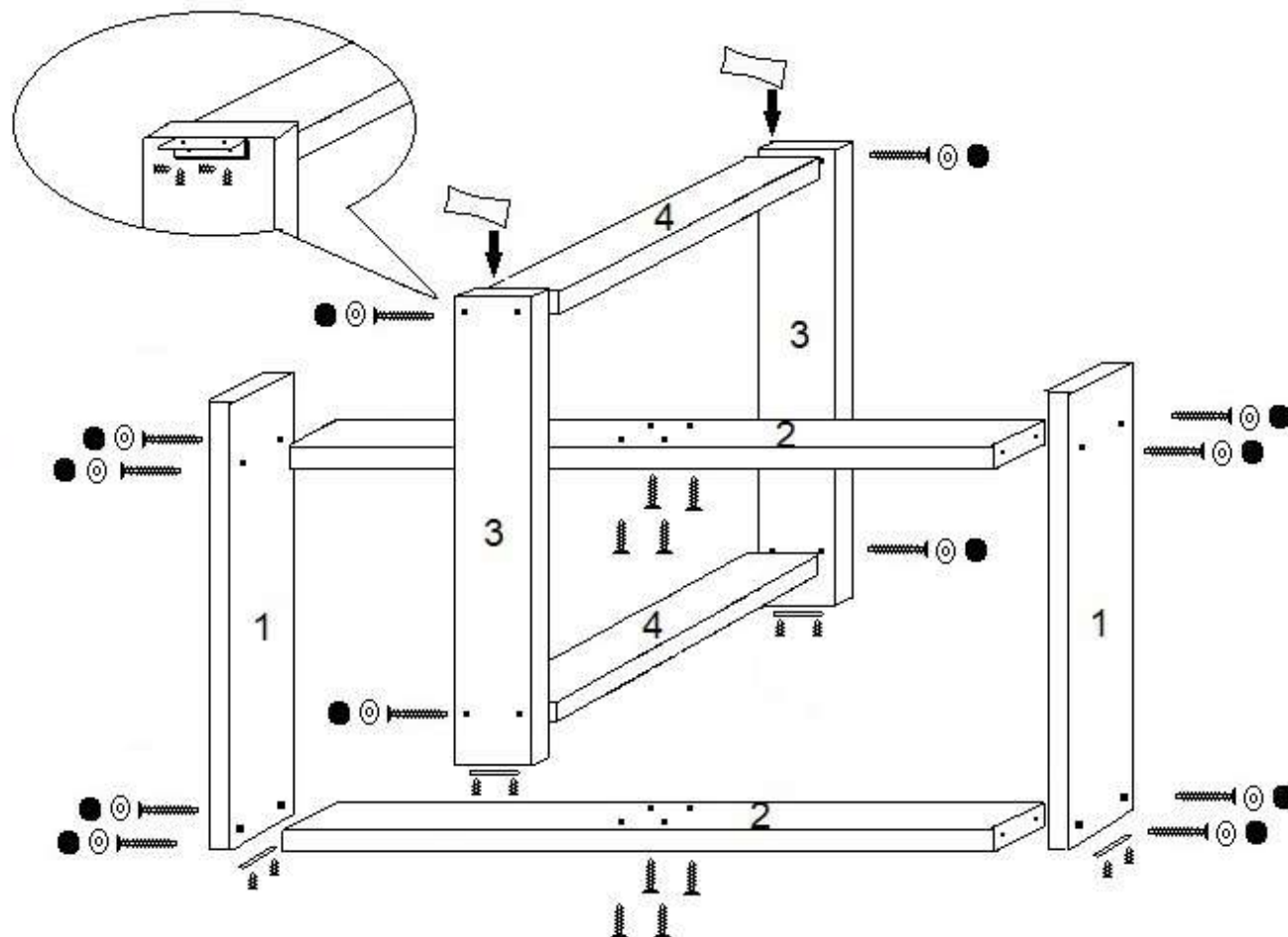

PASSO 4

Coloque as sapatas na base, utilizando os parafusos 3x20. Após isso, fixe as cantoneiras no topo das estruturas 1 e 3, como indica o DETALHE 1, usando também os parafusos 3x20. Após isso, centralize a base sobre o tampo da mesa e finalize a montagem das cantoneiras.