



box
ecofácil

MANUAL DE MONTAGEM
BOX ECOFÁCIL

MANUAL DE MONTAGEM BOX ECOFÁCIL

SUMÁRIO

1. ITENS INCLUSOS NA CAIXA

2. INSTRUÇÕES INICIAIS

3. ETAPAS DE MONTAGEM

3.1 ORGANIZAÇÃO DAS PEÇAS

3.2 MONTAGEM DA ESTRUTURA

3.3 INSTALAÇÃO DOS PÉS

3.4 FIXAÇÃO DAS TRAVESSAS

3.5 ENCAIXE DOS ESTRADOS

3.6 COLOCAÇÃO DA CAPA

3.7 ACABAMENTO FINAL

4. FINALIZAÇÃO

COMPOSIÇÃO DE PEÇAS

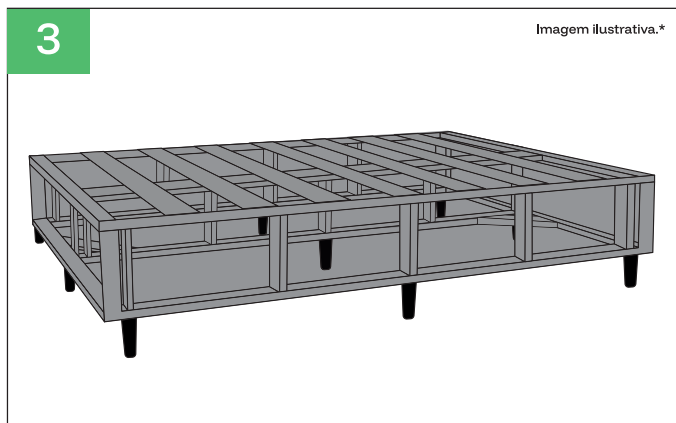
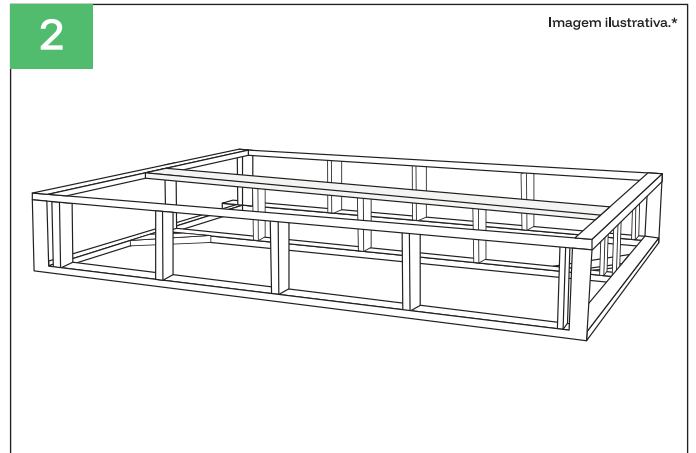
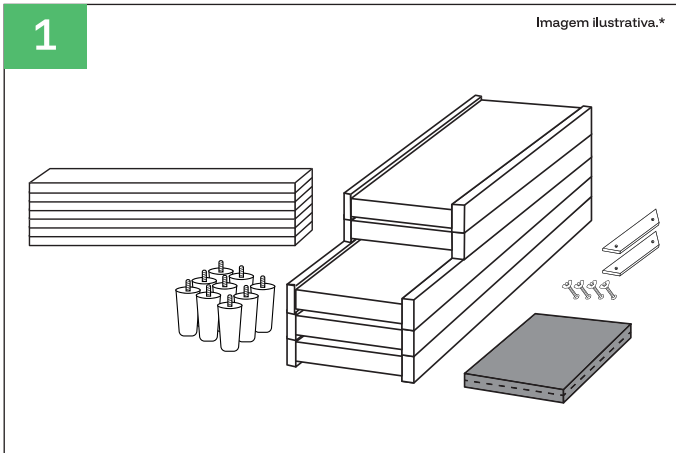

ITENS INCLUSOS NA CAIXA	
NUM.	DESCRIÇÃO
A	TRAVAS DE MADEIRA
B	PARAFUSOS
B	PORCAS TIPO BORBOLETA
C	PÉS ROSQUEÁVEIS
D	PACOTE COM A CAPA
E	ESTRADO
F	BASE
G	BASE LATERAL E CENTRAL

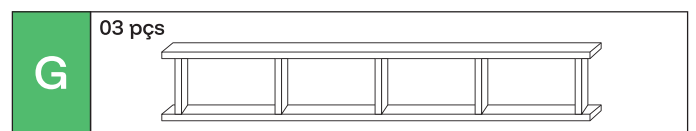
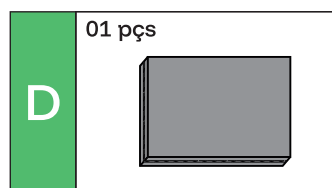
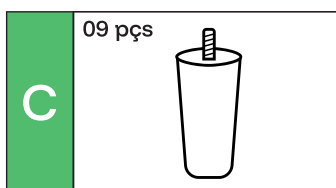
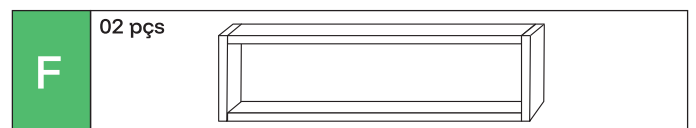
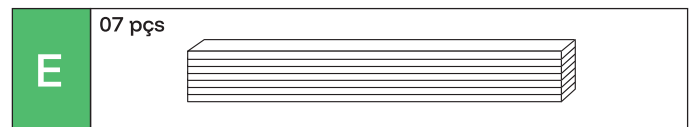
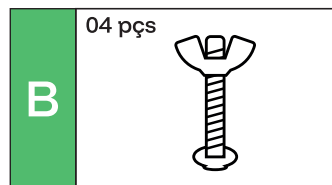
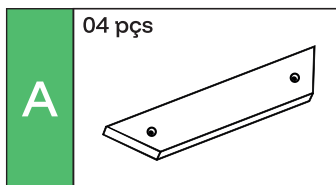

As peças são iguais para todas as medidas.



FERRAMENTAS NÃO SÃO NECESSÁRIAS. CONFIRA OS ITENS ANTES DE INICIAR.



LEIA O QR CODE PARA ASSISTIR AO VÍDEO DE MONTAGEM:

01 ITENS INCLUSOS NA CAIXA

- 1 PACOTE COM A CAPA
- 4 TRAVAS DE MADEIRA
- 4 PARAFUSOS
- 4 PORCAS TIPO BORBOLETA
- 9 PÉS ROSQUEÁVEIS
- ESTRUTURA DE MADEIRA DESMONTADA

OBSERVAÇÃO: AS PEÇAS SÃO IGUAIS PARA TODAS AS MEDIDAS. IMAGEM ILUSTRATIVA. CONFIRA OS ITENS ANTES DE INICIAR.

02 INSTRUÇÕES INICIAIS

- RETIRE TODAS AS PEÇAS DA CAIXA.
- ORGANIZE O MATERIAL EM UM LOCAL PLANO E ESPAÇOSO.
- IDEAL QUE DUAS PESSOAS REALIZEM A MONTAGEM.
- FERRAMENTAS NÃO SÃO NECESSÁRIAS.
- SIGA ATENTAMENTE CADA ETAPA DESCRITA NESTE MANUAL.
- LEIA O QR CODE PARA ASSISTIR AO VÍDEO DE MONTAGEM: [QR CODE]

03 ETAPAS DE MONTAGEM

- 3.1 ORGANIZAÇÃO DAS PEÇAS
DISPONHA TODAS AS PEÇAS NO CHÃO DE MANEIRA ACESSÍVEL.
CERTIFIQUE-SE DE QUE TODAS ESTÃO VISÍVEIS PARA FACILITAR O ENCAIXE.
- 3.2 MONTAGEM DA ESTRUTURA
ENCAIXE AS LATERAIS COM A CABECEIRA E A TRAVESSA CENTRAL.
UTILIZE OS CONECTORES METÁLICOS PRESENTES NAS EXTREMIDADES
PARA FIRMEZA E ESTABILIDADE.
- 3.3 INSTALAÇÃO DOS PÉS
LEVANTE O BOX COM CUIDADO E ROSQUEIE OS 9 PÉS NOS LOCAIS
APROPRIADOS.
CERTIFIQUE-SE DE QUE TODOS ESTÃO BEM FIXOS E NIVELADOS.

- 3.4 FIXAÇÃO DAS TRAVESSAS

UTILIZE OS PARAFUSOS E AS PORCAS BORBOLETA INCLUÍDOS NO KIT PARA FIXAR AS DUAS TRAVESSAS DE REFORÇO. ISSO GARANTE MAIOR ESTABILIDADE À ESTRUTURA.

- 3.5 ENCAIXE DOS ESTRADOS

POSICIONE OS ESTRADOS SOBRE O BOX E ENCAIXE-OS NOS PONTOS DE VELCRO LOCALIZADOS NA BASE DA ESTRUTURA. OS ESTRADOS DEVEM FICAR BEM FIRMES E ALINHADOS.

- 3.6 COLOCAÇÃO DA CAPA

ESTIQUE A CAPA SOBRE O BOX E PRENDA-A UTILIZANDO OS VELCROS NA PARTE INFERIOR. CERTIFIQUE-SE DE QUE NÃO HÁ SOBRAS OU DOBRAS VISÍVEIS.

- 3.7 ACABAMENTO FINAL

PARA UM ACABAMENTO MAIS REFINADO: DESROSQUEIE LEVEMENTE OS PÉS.

ENCAIXE A CAPA DE ACABAMENTO ENTRE O BOX E OS PÉS. ROSQUEIE NOVAMENTE OS PÉS ATÉ FIXAR COMPLETAMENTE.

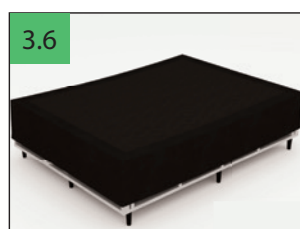
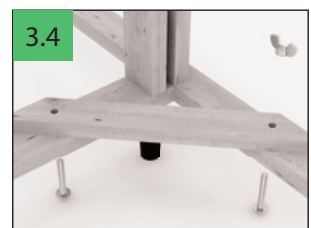
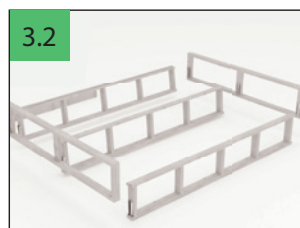
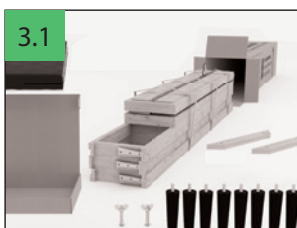

04 FINALIZAÇÃO

PARABÉNS!

AGORA SEU BOX ECOFÁCIL ESTÁ PRONTO PARA USO.

APROVEITE O SEU NOVO BOX COM CONFORTO, PRATICIDADE E SEGURANÇA!

BOX ECOFÁCIL





**MANUAL DE MONTAGEM
BOX ECOFÁCIL**