

Zoning

Replaces: New

Quick Setup Guide

NOTICE

The information contained herein is not intended to replace the full product installation and safety information available or the experience of a trained product installer. You are required to thoroughly read all installation instructions and product safety information before beginning the installation of this product.

1. Location

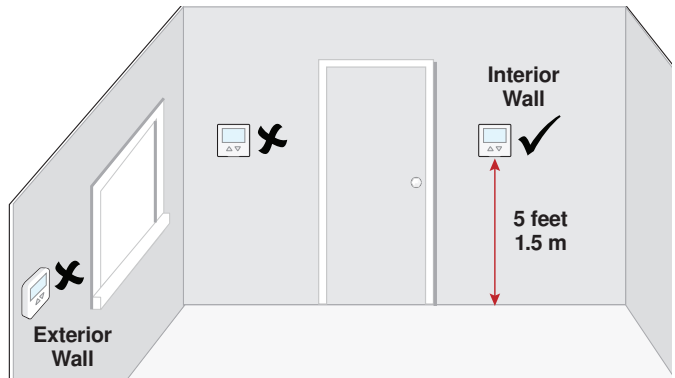

2. Remove Mounting Base

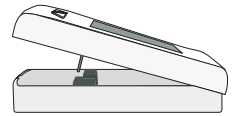
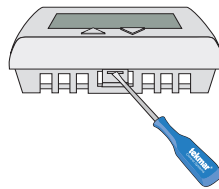

3. Installation to Wall

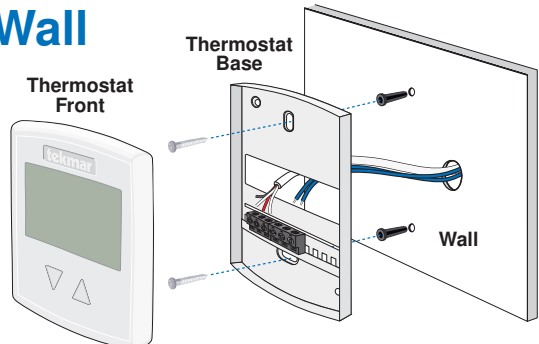

4. Installation to Gang Box

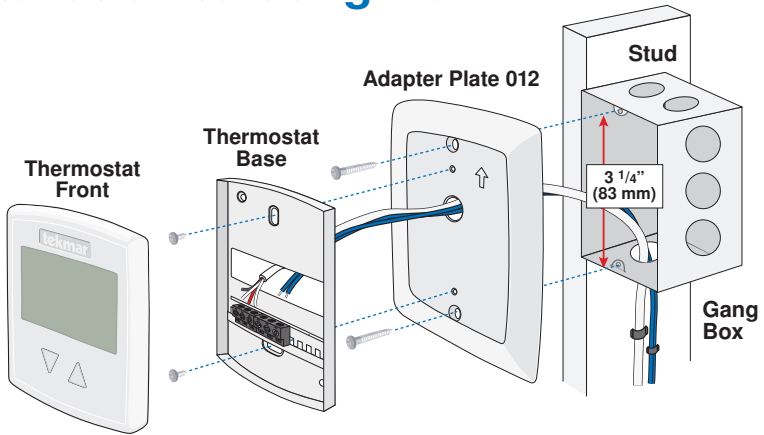

5. Wiring

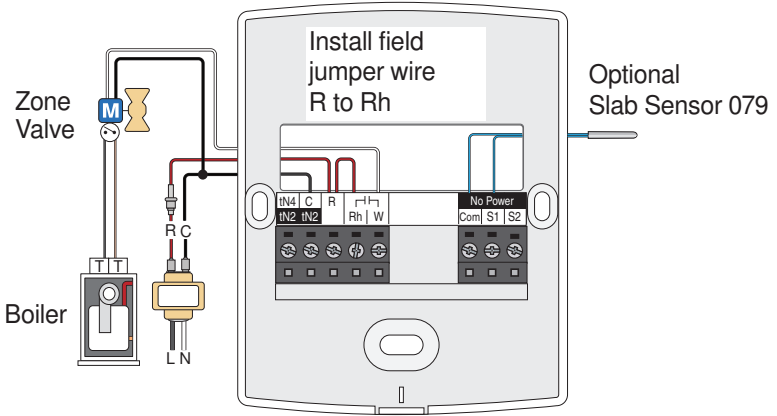

6. Switch Settings

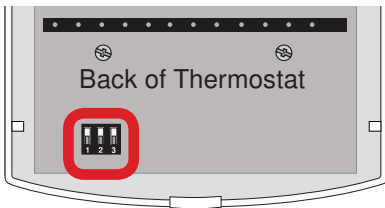

7. User Interface

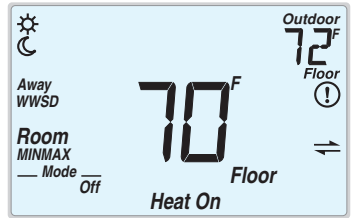

Switch	On Position	Off Position
1	Schedule On	Schedule Off
2	Scenes On	Scenes Off
3	Locked	Unlocked

8. Settings

The following settings are essential to the successful operation of the heating system.

Press



Together

- Press and hold down both the \triangle and ∇ buttons for 3 seconds to change from one step to the next.
- Release both buttons once the step has been reached.
- Press the \triangle or the ∇ button to change the setting, if available.
- Press and hold down both the \triangle and ∇ buttons for 3 seconds to go to the next step, OR
- After 15 seconds of no button activity, the display goes back to normal operation.

Setting

The following settings are available when the thermostat is **locked** or **unlocked**.

MODE

Select heat or off.

SET ROOM \star

Set the room temperature while in the occupied time period. Available when a room sensor is connected.

SET ROOM C

Set the room temperature while in the unoccupied time period. Available when a room sensor is connected and a schedule or scenes are selected.

SET ROOM AWAY

Set the room temperature while in the away scene. Available when a room sensor is connected and a schedule or scenes are selected.

SET FLOOR \star

Set the floor temperature while in the occupied time period. Available when an auxiliary floor sensor is connected.

SET FLOOR C

Set the floor temperature while in the unoccupied time period. Available when an auxiliary floor sensor is connected and the schedule or scenes switch settings are on. "Off" is the factory default when there are both room air and floor temperature sensors.

LIGHT

Select when the display backlight should operate. Auto operates the backlight for 30 seconds after a keystroke.

UNITS

Select the temperature units.

TYPE AND SOFTWARE VERSION

Device Type number. Hold the \triangle button to view the software version and view any system overrides.

ADDRESS

The tekmarNet[®] address is shown in the large number field. The address and "Auto" are alternated when using automatic addressing.

SCHEDULE

The thermostat can follow a shared network schedule. Select to follow either schedule master 1, 2, 3 or 4. Requires tekmarNet.

Setting

The following settings are available when the thermostat is **unlocked**.

SET LIMIT ROOM MAX ☼

Set the max room temperature limit while in the occupied time period. Available when a room sensor is connected.

SET LIMIT ROOM MAX ☾

Set the max room temperature limit while in the unoccupied time period. Available when a room sensor is connected and a schedule or scenes are selected.

SET LIMIT ROOM MIN

Set the min room temperature limit for both occupied and unoccupied time periods. Available when a room sensor is connected and schedule or scenes are selected.

SET FLOOR MAX

Set the max floor temperature in order to protect the floor covering. Available when an auxiliary floor sensor is connected. Suggested settings: Tile = 90°F (32°C), Wood Floor = 85°F (29°C)

SENSOR 1

Select the type of sensor connected to auxiliary input 1. Available when a sensor is automatically detected.

SENSOR 2

Select the type of sensor connected to auxiliary input 2. Available when a sensor is automatically detected.

ROOM SENSOR

Select when the built-in room temperature sensor is on or off. The built-in room sensor can only be disabled when an auxiliary room or floor sensor is connected.

AIR GROUP

Select if this thermostat should be included in an air group to interlock heating and cooling for the group. Requires tekmarNet.

W PUMP

During a heat call, select whether the tN4 system control's pump should turn on or be off to allow a zone group pump per manifold. Requires tekmarNet.

W DELAY

During a heat call, select whether the tN4 system control's pump should be delayed by 3 minutes to allow manifold thermal actuator zone valves to open. Requires tekmarNet.

For a full list of settings and operational details, please refer to the Thermostat Installation and Operation Manual 532_D that is available from www.tekmarControls.com



Product design, software and literature are Copyright ©2015 by tekmar Control Systems Ltd., A Watts Water Technologies Company. Head Office: 5100 Silver Star Road, Vernon, B.C. Canada V1B 3K4, 250-545-7749, Fax. 250-545-0650 Web Site: www.tekmarControls.com



Guide d'installation rapide

AVIS

Les présentes informations ne sont pas destinées à remplacer les informations d'installation et de sécurité complètes du produit ou l'expérience d'un installateur professionnel. Vous êtes tenu de lire attentivement toutes les instructions d'installation et toutes les informations de sécurité du produit avant de commencer l'installation de ce produit.

1. Emplacement

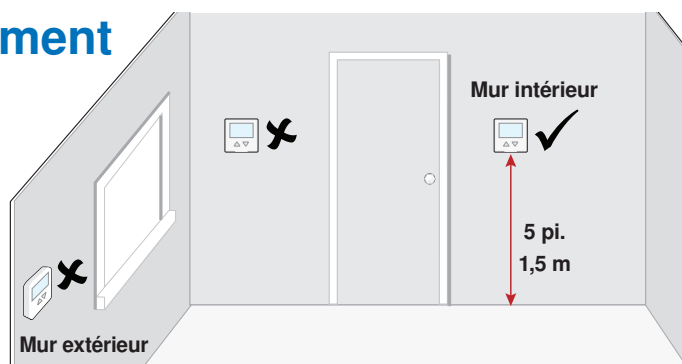

2. Retirez la base de montage

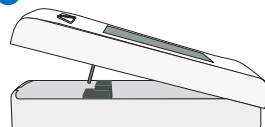
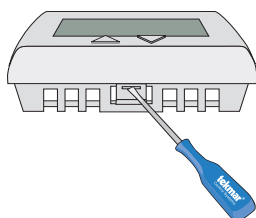

3. Installation au mur

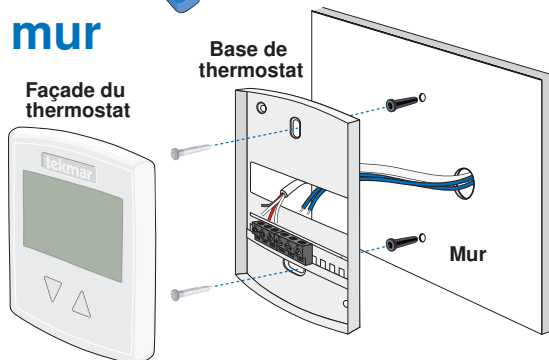

4. Installation à la boîte électrique

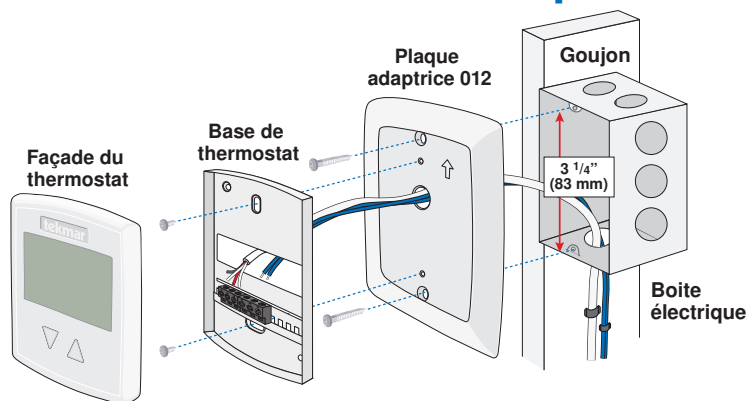

5. Filage

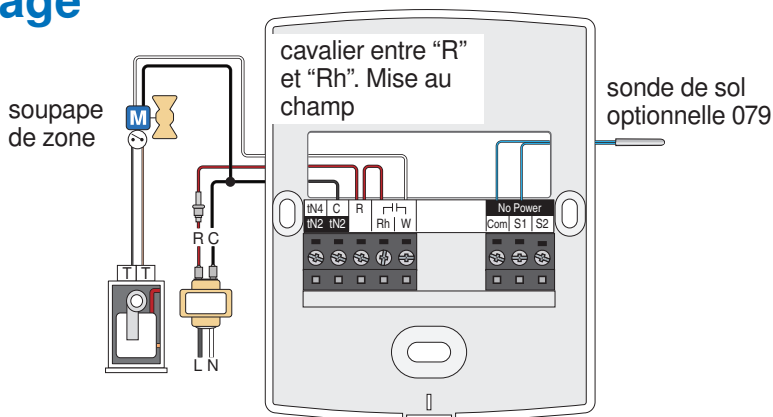

6. Réglages des commutateurs



Commutateur	Activé	Désactivé
1	Programme activé	Programme désactivé
2	Scène activée	Scène désactivée
3	Verrouillé	Déverrouillé

7. Interface d'utilisateur

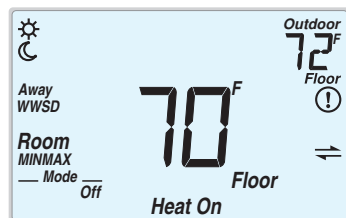

8. Paramètres critiques

Les paramètres suivants sont essentiels au bon fonctionnement du système de chauffage.

Appuyez



Ensemble

- Appuyez et maintenez les deux boutons Δ ∇ pendant 3 secondes pour passer d'une étape à l'autre.
- Relâchez les deux boutons Δ ∇ une fois que l'étape a été atteinte.
- Appuyez sur le bouton Δ ou ∇ pour changer le réglage si disponible.
- Appuyez et maintenez les deux Δ ∇ boutons pour 3 secondes pour passer à l'étape suivante ou
- Après 15 secondes d'inactivité, l'écran revient à un fonctionnement normal.

Paramètres

Les paramètres suivants sont disponibles que le thermostat soit **verrouillé** ou **déverrouillé**.

MODE

Sélectionnez chauffage ou désactivez.

“SET ROOM ☼” - RÉGLER PIÈCE JOUR

Réglez la température de la pièce pendant la période où elle est occupée. Disponible si un capteur de température ambiante est installé.

“SET ROOM ☾” - RÉGLER PIÈCE NUIT

Réglez la température de la pièce pendant la période où elle est inoccupée. Disponible si un capteur de température ambiante est installé et si un programme (ou une scène) est sélectionné.

“SET ROOM AWAY” - RÉGLER PIÈCE ABSENT

Réglez la température de la pièce lorsque la scène ABSENT est activée. Disponible si un capteur de température ambiante est installé et si un programme (ou une scène) est sélectionné.

“SET FLOOR ☼” - RÉGLER SOL JOUR

Réglez la température du sol pendant la période où la pièce est occupée. Disponible si un capteur de température au sol auxiliaire est installé.

“SET FLOOR ☾” - RÉGLER SOL NUIT

Réglez la température du sol pendant la période où la pièce est inoccupée. Disponible si un capteur de température au sol auxiliaire est installé si un programme (ou une scène) est sélectionné. Le paramètre est désactivé par défaut lorsque des capteurs de température ambiante et au sol sont installés.

“LIGHT” - RÉTRO-ÉCLAIRAGE

Sélectionnez lorsque le rétro-éclairage de l'affichage devrait fonctionner. Les options sont “Off”, “Auto”, et “On”. La sélection “Auto” maintient le rétro-éclairage fonctionnel durant 30 secondes suite à la touche d'un bouton.

“UNITS” - UNITÉS

Sélectionnez les unités de température en Celsius ou Fahrenheit.

TYPE

Numéro de type de dispositif. Maintenez le bouton Δ pour afficher la version du logiciel.

“ADDRESS” - ADRESSE

L'adresse tekmarNet® est affichée dans le champ des grands chiffres. « Auto » s'affiche dans le champ de chiffres supérieur en utilisant l'adressage automatique.

“SCHEDULE” - PROGRAMME

Le thermostat peut suivre un programme partagé sur le réseau. Choisissez entre les programmes principaux 1, 2, 3 ou 4. Requiert tekmarNet.

Paramètres

Les paramètres suivants sont disponibles lorsque le thermostat est **déverrouillé**.

“SET LIMIT ROOM MAX ☼” - RÉGLER LIMITE MAX PIÈCE JOUR

Réglez la température maximale de la pièce pendant la période où elle est occupée. Disponible si un capteur de température ambiante est installé.

“SET LIMIT ROOM MAX ☾” - RÉGLER LIMITE MAX PIÈCE NUIT

Réglez la température maximale de la pièce pendant la période où elle est inoccupée. Disponible si un capteur de température ambiante est installé et si un programme (ou une scène) est sélectionné.

“SET LIMIT ROOM MIN” - RÉGLER LIMITE MIN PIÈCE JOUR

Réglez la température minimale de la pièce pendant la période où elle est occupée et inoccupée. Disponible si un capteur de température ambiante est installé et si un programme (ou une scène) est sélectionné.

“SET FLOOR MAX” - RÉGLER MAX SOL

Réglez la température maximale du sol afin de protéger les revêtements de sol. Disponible si un capteur de température au sol auxiliaire est installé. Paramètres suggérés : carrelage = 32 °C (90 °F), parquet = 29 °C (85 °F)

“SENSOR 1” - CAPTEUR 1

Sélectionnez le type de capteur connecté à l'entrée auxiliaire 1. Disponible si un capteur est détecté automatiquement.

“SENSOR 2” - CAPTEUR 2

Sélectionnez le type de capteur connecté à l'entrée auxiliaire 2. Disponible si un capteur est détecté automatiquement.

“ROOM SENSOR” - CAPTEUR DE TEMPÉRATURE AMBIANTE

Indiquez si le capteur de température ambiante intégré doit être activé ou désactivé. Le capteur de température ambiante intégré ne doit être désactivé que si un capteur de température ambiante ou au sol auxiliaire est installé.

“AIR GROUP” - GROUPE AIR

Indiquez si ce thermostat doit être inclus dans un groupe d'air afin de synchroniser le chauffage/la climatisation pour ce groupe. Requiert tekmarNet.

“W PUMP” - POMPE W

Durant une vague de chaleur, indiquez si la pompe du système de contrôle tN4 doit être activée ou désactivée pour permettre un pompage du groupe de zones par le biais du collecteur. Requiert tekmarNet.

“W DELAY” - RETARD W

Durant une vague de chaleur, indiquez si la pompe du système de contrôle tN4 doit être retardée de trois minutes pour permettre aux valves de la zone d'activation thermique du collecteur de s'ouvrir. Requiert tekmarNet.

Pour une liste complète des paramètres et les détails opérationnels, s'il vous plaît se référer à l'installation du thermostat et mode d'emploi qui sont disponibles à partir de www.tekmarControls.com



Conception de produit, logiciel et littérature sont des droits réservés ©2015 par tekmar Control Systems Ltd., Une société de Watts Water Technologies. Bureau chef: 5100 Silver Star Road, Vernon, B.C. Canada V1B 3K4, 250-545-7749, Téléc: 250-545-0650 Site Web: www.tekmarControls.com

tekmar[®]

tekmarNet[®] Thermostat 532

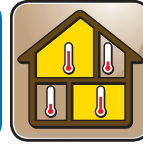

División
en zonas

532_Q

02/15

Reemplazado:
Nuevo

Guía de instalación rápida

AVISO

La información de este documento no está pensada para reemplazar la información disponible completa sobre la seguridad y las instrucciones de instalación o la experiencia de un instalador de productos capacitado. Debe leer por completo todas las instrucciones de instalación y la información de seguridad del producto antes de comenzar su instalación.

1. Ubicación

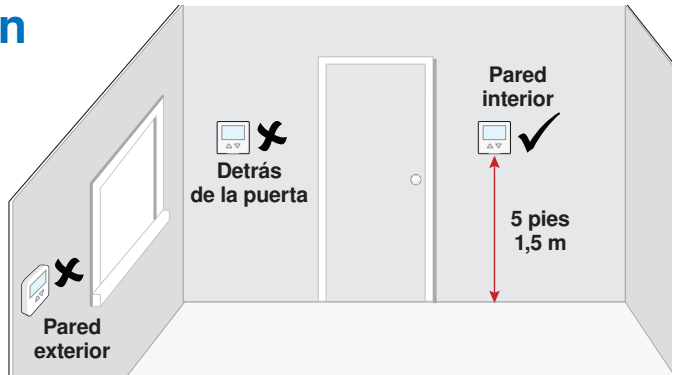

2. Quite la base de montaje

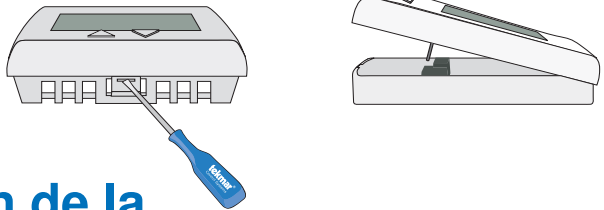

3. Instalación de la base de montaje

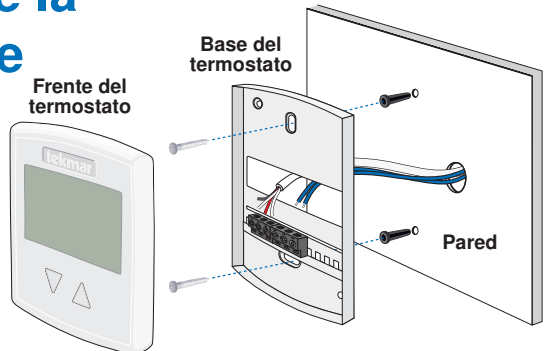

4. Instalación en la caja eléctrica

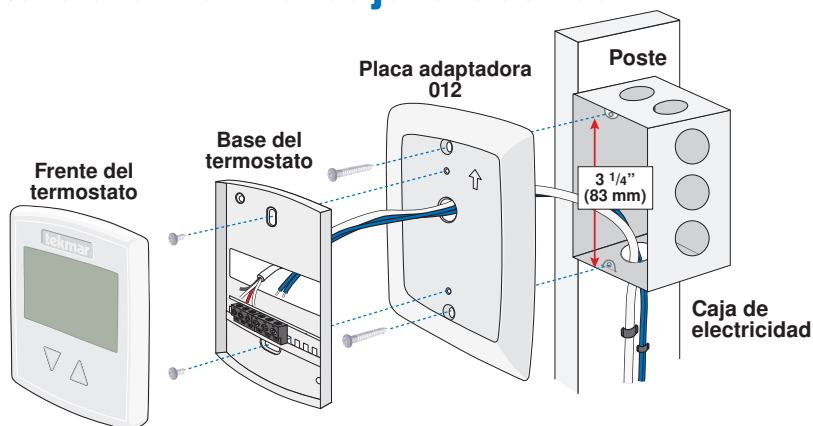

5. Cableado

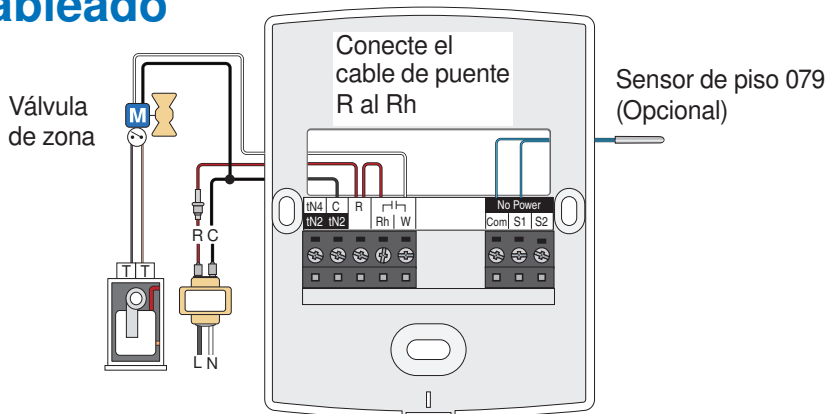

6. Ajustes del interruptor



Interruptor	Posición Encendido	Posición Apagado
1	Programar Encendido	Programar Apagado
2	Escenas Encendido	Esenas Encendido
3	Bloqueo	Desbloqueo

7. Interfaz del usuario

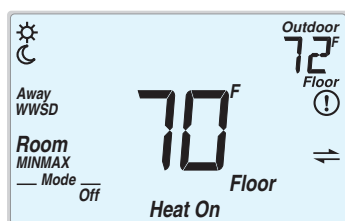

8. Ajustes

Las siguientes configuraciones son esenciales para que el sistema de calefacción trabaje de manera correcta.

Apretar



al mismo tiempo

- Mantenga apretados los botones \triangle y ∇ por 3 segundos para cambiar de una opción a la siguiente.
- Suelte ambos botones una vez que encuentre la opción deseada.
- Presione los botones \triangle o ∇ para cambiar de ajuste, en caso de que esté disponible la opción.
- Mantenga apretados los botones \triangle y ∇ por 3 segundos para pasar a la siguiente opción \odot
- Luego de 15 segundos de inactividad, la pantalla volverá a funcionar regularmente.

Configuración

Los siguientes ajustes están disponibles cuando el termostato está **bloqueado** y **desbloqueado**.

“MODE” - MODO

Seleccione calor o apagado.

“SET ROOM ☼” - ESTABLECER AMBIENTE DÍA

Permite establecer la temperatura ambiente en el período ocupado. Disponible cuando está conectado un sensor de ambiente.

“SET ROOM ☾” - ESTABLECER AMBIENTE NOCHE

Permite establecer la temperatura ambiente en el período libre. Disponible cuando está conectado un sensor de ambiente y están seleccionados programar o escenas.

“SET ROOM AWAY” - ESTABLECER AMBIENTE AFUERA

Permite establecer la temperatura ambiente en la Escena afuera. Disponible cuando está conectado un sensor de ambiente y están seleccionados programar o escenas.

“SET FLOOR ☼” - ESTABLECER PISO DÍA

Permite establecer la temperatura del piso en período ocupado. Disponible cuando está conectado un sensor de piso auxiliar.

“SET FLOOR ☾” - ESTABLECER PISO NOCHE

Permite establecer la temperatura del piso en el período libre. Disponible cuando está conectado un sensor de piso auxiliar y los ajustes del interruptor de Programar o Escenas están encendidos. “Apagado” es la configuración de fábrica cuando hay tanto sensores de aire ambiental como de temperatura del piso.

“LIGHT” - RETROILUMINACIÓN

Seleccione en que momento la luz de fondo de la pantalla funcionará. La opción Auto mantiene la luz de fondo prendida por 30 segundos luego de pulsar una tecla.

“UNITS” - UNIDAD DE MEDIDA

Seleccione la unidad de medida de temperatura a visualizar: grados Fahrenheit o Celsius.

“TYPE” - TIPO

Número del tipo de dispositivo. Mantenga presionado el botón \triangle para ver la versión de software del dispositivo.

“ADDRESS” - DIRECCIÓN

La dirección de tekmarNet® se visualiza en el campo numérico extenso. “Auto” se visualiza en el campo numérico superior mediante la dirección automática.

“SCHEDULE” - PROGRAMAR

Permite configurar que el termostato siga un programa de red compartido. Seleccione para que siga el programa principal 1, 2, 3 o 4. Requiere tekmarNet.

Configuración

Los siguientes ajustes están disponibles cuando el termostato está **desbloqueado**.

“SET LIMIT ROOM MAX ☼” - ESTABLECER LÍMITE MÁXIMO AMBIENTE DÍA

Permite establecer el límite máximo de temperatura ambiente en el período ocupado. Disponible cuando está conectado un sensor de ambiente.

“SET LIMIT ROOM MAX ☾” - ESTABLECER LÍMITE MÁXIMO AMBIENTE NOCHE

Permite establecer el límite máximo de temperatura ambiente en el período libre. Disponible cuando está conectado un sensor de ambiente y están seleccionados programar o escenas.

“SET LIMIT ROOM MIN” - ESTABLECER LÍMITE MÍNIMO AMBIENTE

Permite establecer el límite mínimo de temperatura ambiente en los períodos ocupado y libre. Disponible cuando está conectado un sensor de ambiente y están seleccionados programar o escenas.

“SET FLOOR MAX” - ESTABLECER MÁXIMO PISO

Permite establecer el límite máximo de temperatura del piso para proteger la cubierta del piso. Disponible cuando está conectado un sensor auxiliar de piso. Ajustes sugeridos: Losa= 90 °F (32 °C), piso de madera= 85 °F (29 °C)

SENSOR 1

Permite seleccionar el tipo de sensor conectado a la entrada auxiliar 1. Disponible cuando se detecta automáticamente un sensor.

SENSOR 2

Permite seleccionar el tipo de sensor conectado a la entrada auxiliar 2. Disponible cuando se detecta automáticamente un sensor.

“ROOM SENSOR” -SENSOR AMBIENTE

Permite seleccionar si el sensor integrado de temperatura está encendido o apagado. El sensor integrado de temperatura solo se puede desactivar cuando está conectado un sensor auxiliar de ambiente o de piso.

“AIR GROUP” - GRUPO DE AIRE

Permite seleccionar si este termostato se debe incluir en un grupo de aire para conectar calefacción y refrigeración para el grupo. Requiere tekmarNet.

“W PUMP” - BOMBA W

Durante una demanda de calefacción, permite seleccionar si la bomba del sistema de control tN4 debe estar encendida o apagada para permitir una bomba de grupo de zonas por colector. Requiere tekmarNet.

“W DELAY” - DEMORA W

Durante una demanda de calefacción, permite seleccionar si la bomba del sistema de control tN4 debe demorarse 3 minutos para permitir que se abran las válvulas de zona del accionador térmico del colector. Requiere tekmarNet.

Para una lista completa de ajustes y detalles funcionales, por favor diríjase al Manual de instalación y manejo del termostato 532_D disponible en www.tekmarControls.com



El diseño del producto, software y la literatura poseen derechos reservados ©2014 a nombre de tekmar Control Systems Ltd., Una Compañía de Watts Water Technologies Oficina Principal: 5100 Silver Star Road, Vernon, B.C. Canadá V1B 3K4, 250-545-7749, Fax. 250-545-0650 Sitio web: www.tekmarControls.com

