

CORRO-PROTEC®

⚡ POWERED ANODE ROD

FOR HOT WATER OUTLET INSTALLATION

For residential and commercial hot water tanks

Installation, Troubleshooting & Warranty

English - See page 3

ANODE À ⚡ COURANT IMPOSÉ

POUR L'INSTALLATION DANS LA SORTIE D'EAU CHAUDE

Pour chauffe-eaux résidentiels et commerciaux

Installation, dépannage et garantie

Français - Voir page 14

VARILLA DE ÁNODO ⚡ ELÉCTRICA

PARA INSTALACIÓN DE SALIDA DE AGUA CALIENTE

Para tanques de agua caliente residenciales y comerciales

Instalación, localización de fallas y garantía

Español - Ver página N.º 25

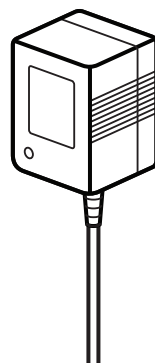
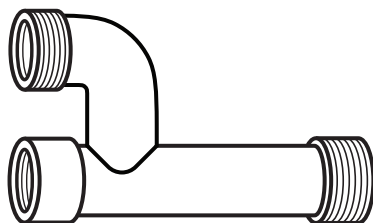
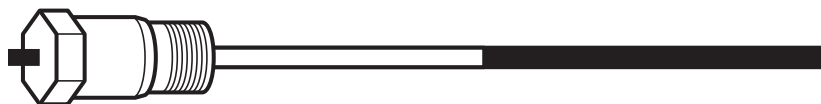

CORRO-PROTEC®

⚡ POWERED ANODE ROD

FOR HOT WATER OUTLET INSTALLATION

For residential and commercial hot water tanks
Installation, Troubleshooting & Warranty

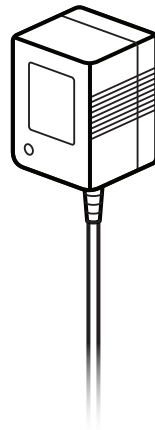
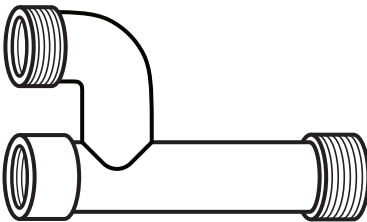

Corro-Prottec and the planet thank you!

By installing a Corro-Prottec Powered Anode Rod in your water heater, you have just made a concrete gesture to reduce overconsumption. Your tank will last longer and be more efficient in the long run, without requiring any maintenance, chemicals, and negative environmental impact!

Table of content

Safety Information	5
Tools Required	6
Installation Steps	6
Maintenance	11
Frequently Asked Questions	12
Warranty Information	13

Read this manual

Inside you'll find many helpful hints on how to install and maintain your Corro-Prottec Powered Anode Rod.

You'll find several answers to common questions in the FAQ section at **page 12**.

If you have general questions about the Corro-Prottec Powered Anode Rod, you can visit corroprottec.com/faq or contact us at info@corroprottec.com.

You can also consult this manual online by scanning this code:
or visit corroprottec.com/installation-guide.



Safety Information

Your safety and the safety of others are very important. There are many important safety messages in this manual and on your appliance. Always read and obey all safety messages.



This is the safety alert symbol. Recognize this symbol as an indication of Important Safety Information! This symbol alerts you to potential hazards that can kill or hurt you and others.

All safety messages will follow the safety alert symbol and either the word “**DANGER**”, “**WARNING**”, “**CAUTION**” or “**NOTICE**”. These words mean:

DANGER

An imminently hazardous situation that will result in death or serious injury.

CAUTION

A potentially hazardous situation that may result in minor or moderate injury.

WARNING

A potentially hazardous situation that could result in death or serious injury and/or damage to property.

NOTICE

Attention is called to observe a specified procedure or maintain a specific condition.

Important safety information. Please read before using the product.

WARNING

For your safety, the information in this manual must be followed to minimize the risk of fire or explosion, electric shock, or to prevent property damage, personal injury, or loss of life.

Be sure to read and understand the entire Installation, Troubleshooting & Warranty manual before attempting to install or operate this Powered Anode Rod. It may save you time and money. Pay particular attention to the Safety Information. Failure to follow these warnings could result in serious bodily injury or death. Should you have problems understanding the instructions in this manual, or have any questions, **STOP**, and get help from a qualified service technician, or the local electric utility.

Please read this manual entirely before installing or operating the Corro-Protec Powered Anode Rod.

Use this appliance only for its intended purpose as described in this Installation, Troubleshooting & Warranty manual.

Be sure your appliance is properly installed in accordance with local codes and the provided installation instructions.

DO NOT attempt to repair or replace any part of your Corro-Protec Powered Anode Rod unless it is specifically recommended in this manual. All other servicing should be referred to a qualified technician.

Tools Required

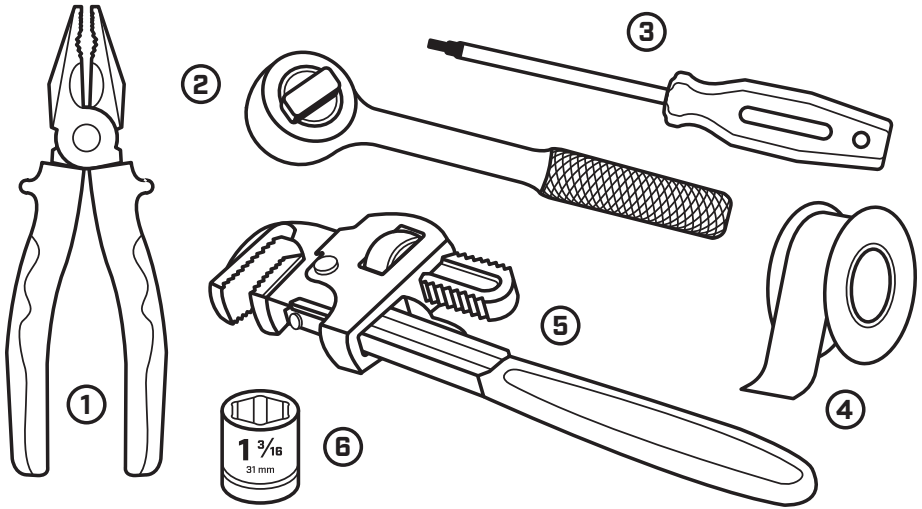

1. Universal pliers
2. Ratchet wrench
(you can also use an adjustable wrench)
3. Robertson screwdriver [square-headed]
4. Teflon tape
5. Pipe wrench
6. 1 3/16" (31 mm) 6-point socket

Installation Steps

Corro-Protec Powered Anodes are universal and can be installed on all tanks and adapt to all types of water.

If you've ordered the wrong model for your tank, don't worry. Please visit corroprotec.com/help and we'll make sure you get the correct model.

NEED ASSISTANCE?

Email us: info@corroprotec.com

Call us: 1-877-466-6660

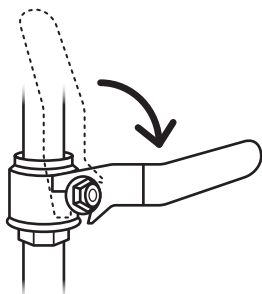
1**Disconnect the water heater from any power source.****Gas:** Twist the dial on the top of the thermostat from the **ON** to the **OFF** position.**Electric:** Switch the circuit breaker for the water heater to the **OFF** position.**CAUTION****ELECTRICITY / GAS****2****Turn off the water supply.****3****Release the pressure from the tank using the drain valve, ensuring it is connected to a drain or a bucket to collect the water.**

It's not necessary to empty the tank completely. Retaining some water in the tank can make it easier to remove the rod in the next steps.

If the drain valve is blocked, the pressure relief valve can be an option, but it is not our recommended method.

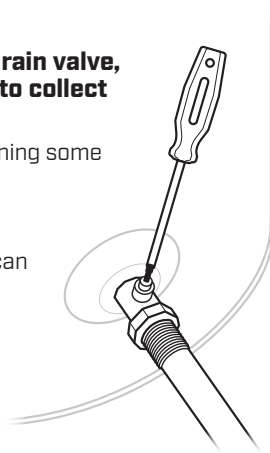
**CAUTION****HOT WATER****4****Locate a regular power outlet.**

The Corro-Protec power supply cord length is 12 feet long. This should be enough to reach an outlet.

If you cannot reach the power outlet, consider having a new one installed by a professional electrician who will ensure proper installation according to the electrical code.

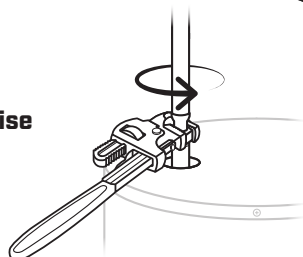
**5****Unscrew the hot water pipe counterclockwise using a pipe wrench.**

6

Unscrew the hot water outlet counterclockwise using a pipe wrench.

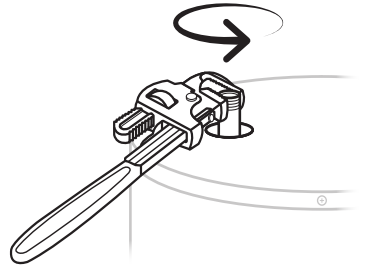
**7**

Remove the entire hot water outlet using pliers, including the old anode, if present.

The sacrificial anode should be screwed into the hot water outlet, integral to the pipe nipple.

You can keep the sacrificial anode in a safe place in case you need it in the future or dispose of it.

Should you have to cut it into pieces due to limited space, hold the bottom with pliers to keep it from slipping inside the tank. If a part of the sacrificial anode does fall into the tank, don't worry; Corro-Protec Powered Anode Rod will still function as usual.

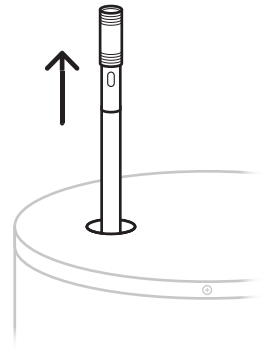

⚠ DANGER

Handling or cutting the rod can cause **CUTTING AND/OR HEAT INJURIES**; proceed with caution.

⚠ CAUTION

PLEASE DISPOSE IN A SAFE WAY and as per your municipality environmental waste regulations.

8

Write down your Corro-Protec Powered Anode Rod serial number: _____

It is located on the stainless steel part of the anode. You'll need this information for the warranty registration.

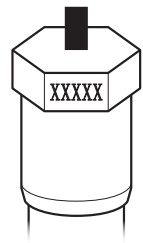
**9**

Cover the threaded parts of the Corro-Protec Powered Anode Rod and the Wye fitting with Teflon tape.

Apply 5 to 6 layers of Teflon tape counterclockwise.

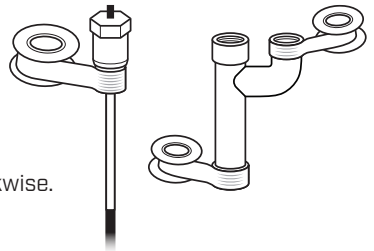

10**Insert the Wye fitting into the hot water outlet and screw it by hand first, then with a pipe wrench to further tighten it.**

Make sure the threads are aligned before screwing. If the Wye fitting isn't screwing in easily, check for and clear any sediment or buildup on the threads.

If you encounter difficulties installing the Wye fitting due to obstructions like a fan housing or similar issues, we're here to assist you.

Please visit corroprotec.com/help for step-by-step guidance.

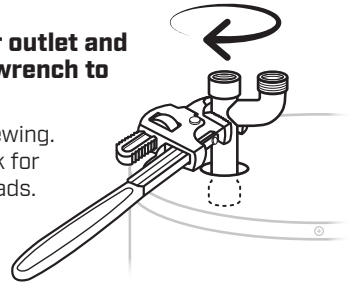
**11****Screw the hot water outlet to the elbow of the Wye fitting by hand first, then with a pipe wrench to further tighten it.**

Make sure the threads are aligned before screwing. If the hot water outlet isn't screwing in easily, check for and clear any sediment or buildup on the threads.

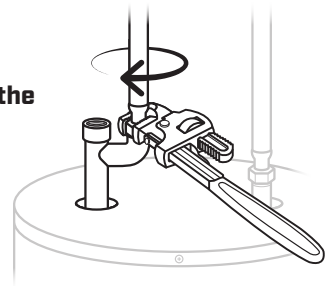
**12****Insert the Corro-Protec Powered Anode Rod into the straight part of the Wye fitting and screw it by hand.**

Make sure the threads are aligned before screwing. If the anode isn't screwing in easily, check for and clear any sediment or buildup on the threads.

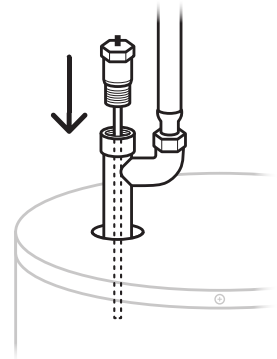
**13****Screw the Corro-Protec Powered Anode Rod clockwise using the ratchet wrench fitted with a 1 3/16" socket.**

If you have enough clearance, you can use an adjustable pipe wrench to install the anode.

⚠ NOTICE

DO NOT USE EXCESSIVE FORCE WHEN TIGHTENING.

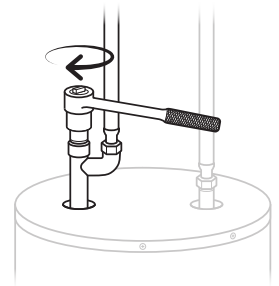

14**Install the black grounding connection on one of the tank cover screws.**

Make sure the ground eyelet is in direct contact with the metal and not on the paint.

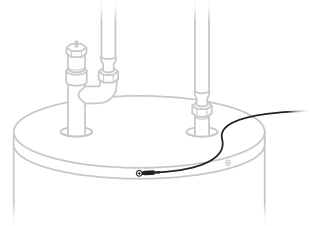
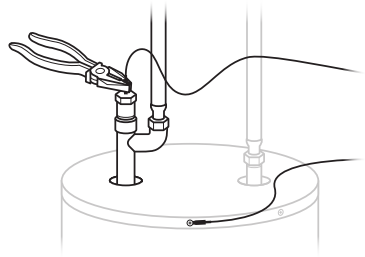
**15****Insert the female connection in the exceeding end-piece of the Corro-Protac Powered Anode Rod and crimp it down using universal pliers.****16****Turn on water supply and make sure the tank is full.**

When refilling the water heater, always open a hot water faucet to allow any trapped air to escape.

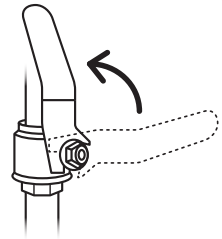
**17****Connect the power source.**

Gas: Twist the dial on the top of the thermostat from the **OFF** to the **ON** position.
Electric: Switch the circuit breaker for the water heater to the **ON** position.

18**Connect the power supply to a regular outlet.**

If you cannot reach the power outlet, consider having a new one installed by a professional electrician who will ensure proper installation according to the electrical code.

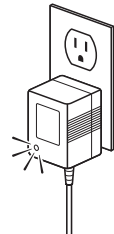

The indicator light located on the power supply will automatically light up after a few seconds.

If the green indicator light doesn't turn ON:

To ensure the Corro-Protac Powered Anode Rod works, the following conditions must be met:

1. The power supply must be connected.
2. The Corro-Protac Powered Anode Rod must be connected to the power supply.
3. The ground eyelet must be installed on the water heater, as indicated at step #14.
4. The water heater must be functional (full of water, air purged, and operational).

If the above conditions are met and the indicator light is still not lit up, please visit corroprotec.com/help or call us at **1-877-466-6660** and we will make sure your system is operational.



19 Activate your FREE 20-YEAR WARRANTY!

Activate your 20-year warranty by registering your Corro-Protec Powered Anode Rod at corroprotec.com/warranty or by scanning this code within 90 days of receipt of your original purchase.



If you choose not to register, rest assured, your product automatically comes with a 5-year Limited Warranty. But here's why you should register:

EVERLASTING PROOF: Digital receipts can disappear and paper ones fade. Registration is your permanent record.

HASSLE-FREE CLAIMS: We want the warranty claim process to be as smooth as possible. Registration ensures we have all the info we need to assist you swiftly.

OUR AIM? Making sure your warranty experience is flawless and aligned with our promise of top-notch service. And don't forget, even without registration, you're still backed by a 5-year Limited Warranty. Make the most of your Corro-Protec experience!

Our True Promises

Our Powered Anode Rod system is crafted to effectively prevent corrosion inside your water heater tank. But remember, while we take pride in our 20-year warranty on the Powered Anode Rod system's performance, this doesn't extend to the entire water heater.

Different water heaters, depending on their production and quality, might require other parts to be replaced over time, regardless of our corrosion protection. We can't warranty the entirety of a water heater—after all, we don't manufacture them. We focus on what we do best: preventing internal corrosion. However, maintenance on other components, unrelated to corrosion, might still be necessary.

Furthermore, our product is not just built to last; we back its durability with a 20-year warranty period. Always keep in mind: our commitment is to the efficacy and longevity of our product, not to external factors beyond our control.

Maintenance

Effortless annual check-up with Corro-Protec!

With our Corro-Protec system, annual maintenance is a breeze. All you need to do is take a moment each year to **confirm that the green indicator light is ON.**

This indicates the optimal amount of current is flowing within your tank. It's our way of assuring you that our protection against corrosion is active and robust. Simply put, a glowing green light means your tank is protected.

FAQ

Frequently Asked Questions

My water heater has a dedicated anode port. Can I still install the Corro-Protac Powered Anode Rod in the hot water outlet?

Yes. All water heaters can accommodate the installation of an anode in the hot water outlet. If you still prefer to install the anode in the dedicated anode port, you could install the current anode in the dedicated port without using the Wye fitting.

My water heater has 2 sacrificial anodes. Should I replace both?

The answer is no and that is why Corro-Protac offers different models adapted to tank sizes. If your water heater has two anodes, you can replace one of them with our Corro-Protac Powered Anode Rod and leave the other one in place. Even if you install the Corro-Protac Powered Anode Rod to eliminate the rotten egg smell in your hot water, you don't need to remove the second sacrificial anode.

Do I have to unplug the Corro-Protac Powered Anode Rod if I turn off the hot water for several months at our cottage?

The Corro-Protac Powered Anode Rod does not require any special maintenance. Leave it connected at all times, and it will work only if necessary. Even if you turn off the hot water tank, if there is still water in the tank, the Corro-Protac Powered Anode Rod will remain functional to prevent corrosion. If you empty the tank, the anode will turn off automatically because the water acts as a conductor between the anode and the ground. A powered anode does not function as a heating element. There is no danger in emptying the water from the tank without disconnecting the anode.

Can I use the Corro-Protac Powered Anode Rod if I have a water softener?

Yes, it is even highly recommended to install a powered anode if you have a water softener. The water softener generally makes the water more aggressive to the tanks, which reduces the lifespan of your hot water tank and creates a more conducive environment for the development of sulfur reducing bacteria which creates the rotten egg smell in hot water. The Corro-Protac Powered Anode Rod will automatically adjust to provide optimum rust protection.

What is the annual power consumption of the Corro-Protac Powered Anode Rod?

Since the amount of current used by the anode will vary from region to region due to the hardness of the water, it is impossible to give an exact answer. However, on average, the anode will use 10 KWh per year. If we take the average price of electricity in the United States, the cost to run the anode 24 hours a day all year round is under US\$3.

Is it normal to read a voltage lower than what is indicated on the Corro-Protac Powered Anode Rod power supply?

Yes, because the voltage adjusts automatically depending on the conductivity of your water. A very low voltage means that your water is very conductive and the anode does not need to send much current to provide adequate protection.

Our Transparent Warranty

What's covered? Our commitment is to the integrity and functionality of the Corro-Protec Powered Anode system. We guarantee it against defects in material or workmanship when installed and operated as intended.

How Long Is the Warranty Valid? For installations in single-family residences, we offer a complimentary 20-year Extended Warranty. This no-cost extension is our way of ensuring that you can enjoy long-term protection and support for your product without worry. By registering your product on our website within 90 days of purchase, you help us safeguard your warranty service for the future. This simple step guarantees that even if your original purchase documents are misplaced over the years, we can still verify and honor your warranty claim. If the product is not registered, the standard 5-year warranty remains in place.

Does Corro-Protec Warranty My Water Heater? It's simple logic: we only vouch for what we create. While we're proud of Corro-Protec system's top-tier quality, we can't guarantee the entire water heater since we don't manufacture it. Just as you wouldn't warranty something you didn't craft, neither can we. Our focus remains on ensuring our product excels in its role within your water heater. Water heaters, depending on their make and quality, might require other parts to be replaced over time, irrespective of our corrosion protection. We focus on what we do best: preventing internal corrosion. However, maintenance on other components, unrelated to corrosion, might still be necessary.

Corro-Protec's Limited Warranty

Corro-Protec ["Company"] guarantees to the original purchaser ["Customer"] that the Powered Anode system ["Product"] is free from defects in materials and workmanship under normal use and conditions for the duration of the Warranty Period, subject to the following provisions.

WARRANTY PERIOD

Base Warranty: The Product carries a five (5) year warranty from the date of original purchase ["Base Warranty Period"].

Extended Warranty: The Customer has the option to extend the Base Warranty Period on the anode rod to twenty (20) years ["Extended Warranty Period"] at no additional cost for products installed in single-family residences, contingent upon registering the Product on the Company's website within ninety (90) days of purchase. If the Product is not registered within this period, the Base Warranty Period remains in effect. The Extended Warranty is complimentary, ensuring our ability to validate warranty claims long into the future, even if the original purchase documentation is lost.

REMEDIAL MEASURES AND DEGRESSIVE COVERAGE EXPLANATION

If a defect due to material or workmanship is found during the Warranty Period, the Company will, at its discretion, repair or replace the defective Product or component. The coverage is degressive over the Extended Warranty Period:

- Full coverage is provided for the first 5 years.
- Starting year 6, coverage is reduced by 5% each year, meaning that at year 15, coverage would be at 50%.
- In a scenario where the anode rod is found defective at year 15, the Company will cover 50% of the cost of repair or replacement. The Customer will be responsible for the remaining cost. The replacement part will inherit the remainder of the original Product's Warranty Period or ninety (90) days from the service date, whichever is greater.

WARRANTY EXCLUSIONS

This Limited Warranty does not cover any damage or defects that arise from:

- a. External causes such as accidents, abuse, misuse, or unauthorized modifications.
- b. Usage outside of the Product's operational instructions or specifications.
- c. Damages from acts of nature, like floods, fires, and earthquakes.
- d. Regular wear and tear or consumables, unless they are due to defects in materials or workmanship.
- e. Services or repairs performed by anyone other than an authorized Corro-Protec service provider.
- f. The water heater or components not manufactured by Corro-Protec.

OTHER INFORMATIONS

Claims Procedure: To initiate a warranty service, the Customer must notify the Company within the Warranty Period and make suitable arrangements for the performance of service. Initial shipping costs for returning the Product are the Customer's responsibility; however, the Company will bear the shipping costs for returning the Product to the Customer following the repair or replacement if the claim is valid. **Limitation of Liability:** The Company's obligation under this warranty is limited to repair or replacement services. IN NO EVENT WILL THE COMPANY BE LIABLE FOR INDIRECT, INCIDENTAL, SPECIAL, OR CONSEQUENTIAL DAMAGES. **Additional Rights:** This Limited Warranty grants specific legal rights. The Customer may have other rights, which vary from state to state or province to province. Certain jurisdictions do not allow the exclusion or limitation of incidental damages, so such limitations may not apply. **Governing Law:** The laws of the state or province of purchase govern this Limited Warranty. **Warranty Registration:** The Extended Warranty is activated upon registration of the Product on the Company's website at corroprotec.com/warranty within ninety (90) days of purchase.

CORRO-PROTEC®

ANODE À ⚡ COURANT IMPOSÉ

POUR L'INSTALLATION DANS LA SORTIE D'EAU CHAUDE

Pour chauffe-eaux résidentiels et commerciaux
Installation, dépannage et garantie

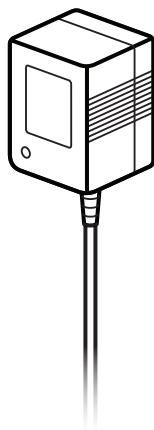
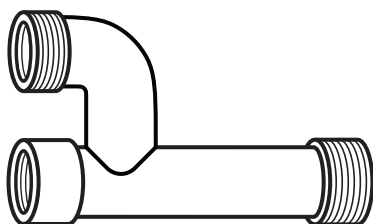

Corro-Protec et la planète vous remercient !

En installant l'Anode à courant imposé Corro-Protec dans votre chauffe-eau, vous posez un geste concret pour réduire la surconsommation. Votre réservoir durera plus longtemps et sera plus efficace à long terme, sans nécessiter d'entretien, de produits chimiques, et sans impact environnemental négatif !

Table des matières

Informations sur la sécurité	16
Outils requis	17
Étapes d'installation	17
Entretien	22
Questions fréquentes	23
Informations sur la garantie	24

Veillez lire ce manuel

À l'intérieur, vous trouverez de nombreux conseils utiles sur l'installation et l'entretien de votre Anode à courant imposé Corro-Protec.

Vous trouverez plusieurs réponses à des questions fréquentes dans la section FAQ à la **page 23**.

Si vous avez des questions générales sur l'Anode à courant imposé Corro-Protec, veuillez visiter corroprotec.com/faq ou contactez-nous à info@corroprotec.com.

Vous pouvez également consulter ce manuel en ligne en scannant ce code : ou en visitant corroprotec.com/installation-guide.



Informations sur la sécurité

Votre sécurité et celle des autres sont très importantes. Ce manuel ainsi que votre appareil contiennent des informations de sécurité essentielles. Lisez et suivez toujours toutes les consignes de sécurité.



Voici le symbole d'alerte de sécurité. Reconnaissez ce symbole comme une indication d'informations sur la sécurité importantes! Ce symbole vous avertit des dangers potentiels qui peuvent entraîner la mort ou des blessures graves, tant pour vous que pour les autres.

Toutes les informations de sécurité suivront le symbole d'alerte de sécurité et seront accompagnées des mots « **DANGER** », « **AVERTISSEMENT** », « **ATTENTION** » ou « **AVIS** ». Ces mots signifient :

DANGER

Une situation immédiatement dangereuse pouvant entraîner la mort ou des blessures graves.

ATTENTION

Une situation potentiellement dangereuse pouvant entraîner des blessures légères ou modérées.

AVERTISSEMENT

Une situation potentiellement dangereuse pouvant entraîner la mort, des blessures graves et/ou des dommages matériels.

AVIS

Il est demandé de respecter une procédure spécifique ou de maintenir une condition particulière.

Informations importantes sur la sécurité. Veuillez lire avant d'utiliser le produit.

AVERTISSEMENT

Pour votre sécurité, les informations contenues dans ce manuel doivent être suivies afin de minimiser les risques d'incendie, d'explosion, de choc électrique, ou de prévenir les dommages matériels, les blessures personnelles ou la mort.

Assurez-vous de lire et de comprendre l'intégralité de ce manuel avant de tenter d'installer ou d'utiliser cette Anode à courant imposé. Cela pourrait vous faire gagner du temps et de l'argent. Portez une attention particulière aux Informations sur la sécurité. Le non-respect de ces avertissements pourrait entraîner des blessures graves ou même la mort. Si vous avez de la difficulté à comprendre les instructions dans ce manuel ou si vous avez des questions, **ARRÊTEZ** et demandez l'aide d'un technicien de service qualifié ou de la compagnie d'électricité locale.

Lisez entièrement ce manuel avant d'installer ou d'utiliser l'Anode à courant imposé Corro-Protec.

Utilisez cet appareil uniquement à des fins prévues, telles que décrites dans ce manuel. Assurez-vous que votre appareil est correctement installé conformément aux codes locaux et aux instructions d'installation fournies.

NE TENTEZ PAS de réparer ou de remplacer une partie de votre Anode à courant imposé Corro-Protec à moins que cela ne soit spécifiquement recommandé dans ce manuel. Toute autre réparation doit être confiée à un technicien qualifié.

Outils requis

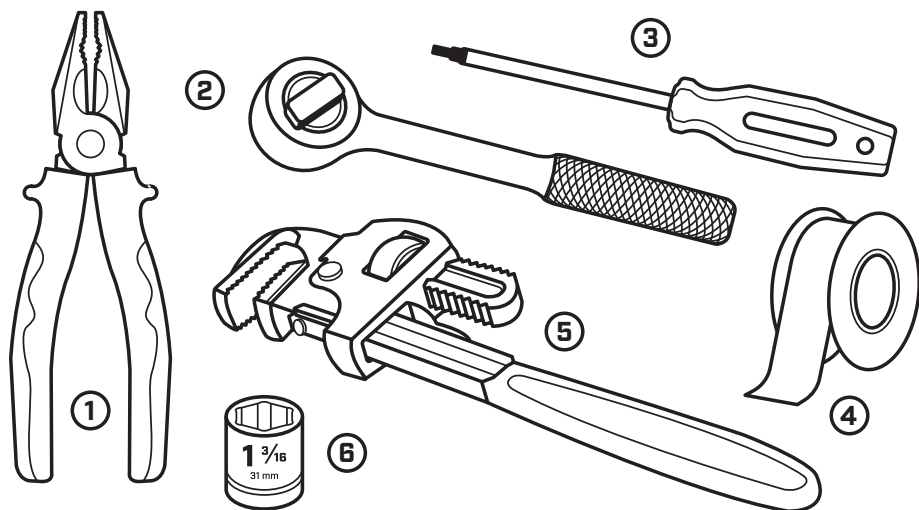

1. Pincés universelles
2. Clé à cliquet (ratchet wrench)
(vous pouvez également utiliser une clé à molette réglable)
3. Tournevis Robertson (à tête carrée)
4. Ruban en Teflon
5. Clé à molette
6. Douille à 6 points de 1 3/16" (31 mm)

Étapes d'installation

Les anodes à courant imposé Corro-Protec sont universelles et peuvent être installées dans tous les réservoirs et s'adaptent à tous les types d'eau.

Si vous avez commandé le modèle inapproprié pour votre réservoir, ne vous inquiétez pas. Veuillez visiter corroprotec.com/help et nous nous assurerons que vous obtenez le modèle approprié.

BESOIN D'AIDE ?

Par courriel : info@corroprotec.com

Par téléphone : 1-877-466-6660

1**Déconnectez le chauffe-eau de toute source d'alimentation.**

Gaz: Tournez le cadran situé en haut du thermostat de la position **MARCHE** à la position **ARRÊT**.

Électrique: Basculez le disjoncteur du chauffe-eau à la position **ARRÊT**.

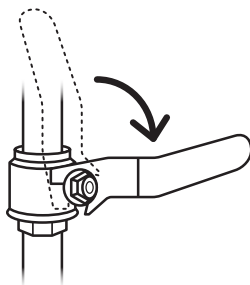
**ATTENTION****ÉLECTRICITÉ / GAZ****2****Fermez l'entrée d'eau.****3****Relâchez la pression du réservoir en utilisant la vanne de vidange en vous assurant qu'elle est raccordée à un drain ou à un seau pour recueillir l'eau.**

Il n'est pas nécessaire de vider complètement le réservoir; assurez-vous simplement que le niveau d'eau est inférieur au port de l'anode. Conserver de l'eau dans le réservoir peut faciliter le retrait de l'anode par la suite.

Si la vanne de vidange est bloquée, la soupape de sécurité est une option, mais ce n'est pas notre méthode recommandée.

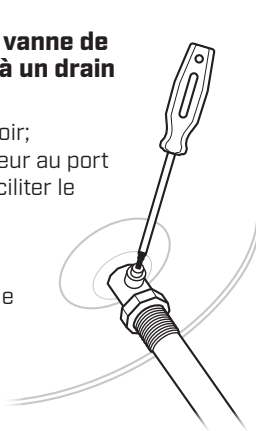
**ATTENTION****EAU CHAUDE****4****Localisez une prise de courant régulière.**

La longueur du câble du bloc d'alimentation Corro-Protec est de 12 pieds. Cela devrait être suffisant pour atteindre une prise.

Si vous ne pouvez pas atteindre la prise de courant, veuillez en faire installer une nouvelle par un électricien professionnel qui assurera une installation conforme au code électrique.

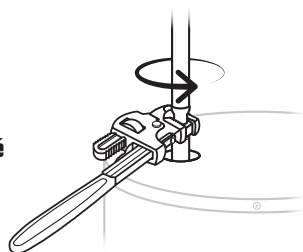
**5****Dévissez le tuyau de la sortie d'eau chaude dans le sens antihoraire en utilisant une clé à molette.**

6

Dévissez la sortie d'eau chaude dans le sens antihoraire en utilisant une clé à molette.

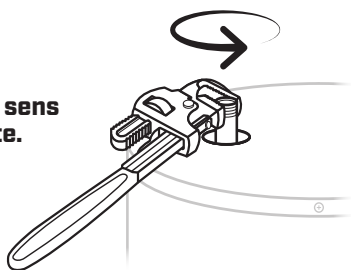
**7**

Retirez l'entièreté de la sortie d'eau chaude à l'aide de pinces, incluant l'anode si elle est présente.

L'anode sacrificielle devrait être vissée dans la sortie d'eau chaude, intégrée au mamelon.

Vous pouvez conserver l'anode sacrificielle dans un endroit sûr au cas où vous en auriez besoin plus tard ou en disposer.

Si vous devez la couper en morceaux en raison d'un espace limité, maintenez le bas de celle-ci avec des pinces pour éviter qu'elle ne tombe à l'intérieur du réservoir. Si une partie de l'anode tombe, ne vous inquiétez pas; l'Anode à courant imposé Corro-Protec fonctionnera tout de même normalement.

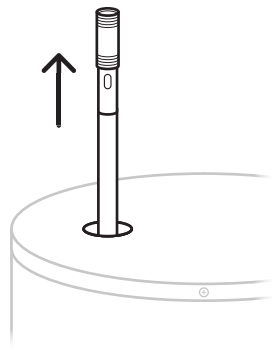

! DANGER

Manipuler ou couper l'anode peut entraîner des **COUPURES ET/OU DES BRÛLURES**; procédez avec prudence.

! AVERTISSEMENT

VEUILLEZ DISPOSER DE L'ANCIENNE ANODE DE MANIÈRE SÉCURITAIRE conformément aux réglementations environnementales de votre municipalité.

8

Notez le numéro de série de votre Anode à courant imposé Corro-Protec: _____

Il est situé sur la partie en acier inoxydable. Vous en aurez besoin pour l'enregistrement de la garantie.

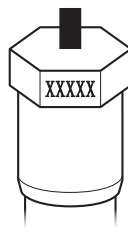
**9**

Couvrez la partie filetée de l'Anode à courant imposé et du raccord en Y avec du ruban de Teflon.

Appliquez 5 à 6 couches de ruban de Teflon dans le sens antihoraire.

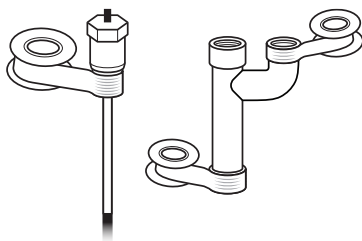

10**Insérez le raccord en Y dans la sortie d'eau chaude, d'abord à la main, puis à l'aide d'une clé à molette pour le serrer davantage.**

Assurez-vous que les filets sont alignés avant de visser. Si le raccord en Y ne se visse pas facilement, vérifiez la présence de sédiments ou de dépôts sur les filets et nettoyez-les si nécessaire.

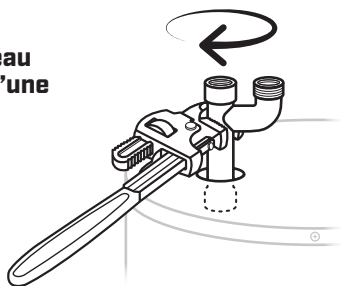

Si vous rencontrez des difficultés à installer le raccord en Y en raison d'obstacles tels qu'un boîtier de ventilateur ou d'autres problèmes similaires, nous sommes là pour vous aider.

Veuillez consulter corroprotec.com/help pour obtenir des conseils étape par étape.

**11****Visser le tuyau de la sortie d'eau chaude au coude à 90 degrés du raccord en Y, d'abord à la main, puis à l'aide d'une clé à molette pour la serrer davantage.**

Assurez-vous que les filets sont alignés avant de visser. Si le tuyau de la sortie d'eau chaude ne se visse pas facilement, vérifiez la présence de sédiments ou de dépôts sur les filets et nettoyez-les si nécessaire.

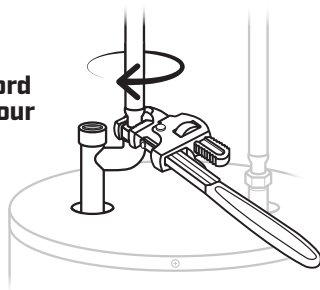
**12****Insérez l'Anode à courant imposé dans le raccord en Y et vissez-la à la main.**

Assurez-vous que les filets sont alignés avant de visser. Si l'anode ne se visse pas facilement, vérifiez la présence de sédiments ou de dépôts sur les filets et nettoyez-les si nécessaire.

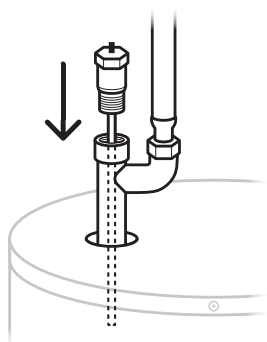
**13****Vissez l'Anode à courant imposé dans le sens horaire à l'aide d'une clé à cliquet (ratchet wrench) munie d'une douille de 1 3/16".**

Si vous avez suffisamment d'espace, vous pouvez aussi utiliser une clé serre-tube réglable (adjustable pipe wrench) pour installer l'anode.

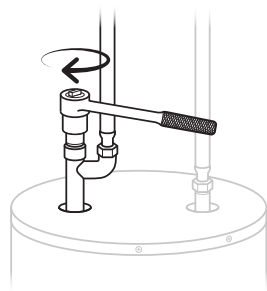
**AVIS****N'UTILISEZ PAS UNE FORCE EXCESSIVE POUR VISSER.**

14**Installez la connexion de mise à la terre noire sur l'une des vis du couvercle du réservoir.**

Assurez-vous que l'œillet de mise à la terre est en contact direct avec le métal et non avec la peinture.

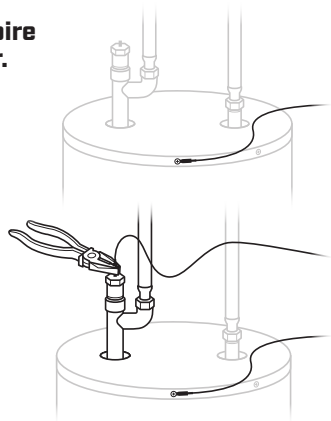
**15****Insérez la connexion femelle dans l'extrémité excédante de l'Anode à courant imposé Corro-Protec et serrez-la à l'aide de pinces universelles.**

Lors du remplissage du chauffe-eau, ouvrez un robinet d'eau chaude afin de permettre à l'air de s'échapper.

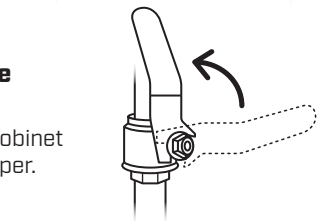
**16****Rouvrez l'entrée d'eau et assurez-vous que le réservoir est plein.**

Lors du remplissage du chauffe-eau, ouvrez un robinet d'eau chaude afin de permettre à l'air de s'échapper.

17**Reconnectez la source d'alimentation électrique du chauffe-eau.**

Gaz : Tournez le cadran situé en haut du thermostat de la position **ARRÊT** à la position **MARCHE**.

Électrique : Basculez le disjoncteur du chauffe-eau à la position **MARCHE**.

18**Connectez le bloc d'alimentation à une prise de courant régulière.**

Si vous ne pouvez pas atteindre la prise de courant, veuillez en faire installer une nouvelle par un électricien professionnel qui assurera une installation conforme au code électrique.

Le voyant lumineux situé sur le bloc d'alimentation s'allumera automatiquement après quelques secondes.

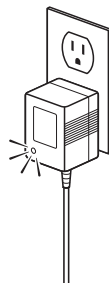
**Si le voyant lumineux vert ne s'allume pas :**

Pour vous assurer que l'Anode à courant imposé Corro-Protec fonctionne, les conditions suivantes doivent être remplies :

1. Le bloc d'alimentation doit être connecté à une prise de courant alimentée.
2. L'anode Corro-Protec doit être connectée au bloc d'alimentation.
3. L'œillet de mise à la terre doit être installé sur le chauffe-eau, tel qu'indiqué à l'étape N.º 14.
4. Le chauffe-eau doit être fonctionnel [rempli d'eau, l'air purgé et opérationnel].

Si les conditions ci-dessus sont remplies et que le voyant lumineux ne s'allume toujours pas, veuillez visiter corroprotec.com/help ou nous appeler au **1-877-466-6660** et nous nous assurerons que votre système est opérationnel.



19 Activez votre GARANTIE GRATUITE DE 20 ans !

Enregistrez votre Anode à courant imposé Corro-Protéc au [corroprotec.com/warranty](https://www.corroprotec.com/warranty) ou en scannant ce code dans les 90 jours suivant la réception de votre achat.



Si vous choisissez de ne pas vous inscrire, soyez assuré que votre produit sera automatiquement couvert par une garantie limitée de 5 ans. Mais voici pourquoi vous devriez vous inscrire :

UNE PREUVE DURABLE : Les reçus numériques peuvent disparaître et les reçus papier s'effacent. L'inscription est votre preuve permanente.

DES RÉCLAMATIONS SANS TRACAS : Nous souhaitons que le processus de réclamation sur garantie soit le plus fluide possible pour vous. L'inscription garantit que nous disposons de toutes les informations dont nous avons besoin pour vous aider rapidement.

NOTRE OBJECTIF ? Nous assurer que votre expérience soit impeccable et conforme à notre promesse de service de première qualité. N'oubliez pas que même sans inscription, vous bénéficiez toujours d'une garantie limitée de 5 ans. Profitez au maximum de votre expérience avec Corro-Protéc !

Nos véritables promesses

Notre système d'Anode à courant imposé est conçu pour prévenir efficacement la corrosion à l'intérieur de votre chauffe-eau. Cependant, bien que nous soyons fiers de notre garantie de 20 ans sur la performance du système d'Anode à courant imposé, cela ne s'étend pas à l'intégralité du chauffe-eau.

Les différents chauffe-eaux, selon leur production et qualité, pourraient nécessiter le remplacement d'autres pièces avec le temps, indépendamment de notre protection contre la corrosion. Nous ne pouvons pas garantir l'entièreté d'un chauffe-eau—après tout, nous ne les fabriquons pas. Nous nous concentrons sur ce que nous faisons le mieux : empêcher la corrosion interne. Néanmoins, l'entretien d'autres composants non liés à la corrosion pourrait s'avérer nécessaire.

De plus, notre produit n'est pas seulement bâti pour durer; nous appuyons sa durabilité avec une garantie de 20 ans. Gardez toujours à l'esprit : notre engagement est envers l'efficacité et la longévité de notre produit, pas vis-à-vis de facteurs externes hors de notre contrôle.

Entretien

Une vérification annuelle sans effort avec Corro-Protéc !

Avec notre système d'Anode à courant imposé Corro-Protéc, l'entretien annuel est très simple : **il suffit de vérifier une fois par année que le voyant vert est toujours allumé.**

Cela signifie que la quantité de courant idéale circule dans votre réservoir. C'est notre manière de vous assurer que notre protection contre la corrosion est active et efficace. Bref, un voyant vert signifie que votre réservoir est bien protégé.

FAQ

Questions fréquentes

Mon chauffe-eau est équipé d'un port d'anode dédié. Puis-je tout de même installer l'Anode à courant imposé Corro-Protec dans la sortie d'eau chaude ?

Oui. Tous les chauffe-eau permettent l'installation d'une anode dans la sortie d'eau chaude. Si vous préférez installer l'anode dans le port d'anode dédié, vous pouvez installer celle-ci dans le port d'anode dédié sans utiliser le raccord en Y.

Mon chauffe-eau possède 2 anodes sacrificielles. Dois-je remplacer les deux ?

La réponse est non, et c'est pourquoi Corro-Protec propose différents modèles adaptés à la taille des réservoirs. Si votre chauffe-eau possède deux anodes, vous pouvez en remplacer une par notre Anode à courant imposé Corro-Protec et laisser l'autre en place. Même si vous installez l'Anode à courant imposé Corro-Protec pour éliminer l'odeur d'œuf pourri de votre eau chaude, vous n'avez pas besoin de retirer la seconde anode sacrificielle.

Dois-je débrancher l'anode Corro-Protec si je coupe l'eau chaude pendant plusieurs mois dans notre chalet ?

L'anode Corro-Protec ne nécessite aucun entretien particulier. Laissez-la branchée en permanence et elle fonctionnera uniquement si nécessaire. Même si vous coupez l'alimentation du chauffe-eau, si le réservoir contient encore de l'eau, l'anode Corro-Protec restera fonctionnelle pour prévenir la corrosion. Si vous videz le réservoir, l'anode s'éteindra automatiquement, car l'eau agit comme conducteur entre l'anode et la terre. Une Anode à courant imposé ne fonctionne pas comme un élément chauffant. Il n'y a aucun danger à vider l'eau du réservoir sans déconnecter l'anode.

Puis-je utiliser l'Anode à courant imposé Corro-Protec si j'ai un adoucisseur d'eau ?

Oui, il est même très recommandé d'installer une Anode à courant imposé si vous avez un adoucisseur d'eau. L'adoucisseur rend généralement l'eau plus agressive pour les réservoirs, ce qui réduit la durée de vie de votre chauffe-eau et crée un environnement plus propice au développement des bactéries réductrices de soufre, ce qui crée l'odeur d'œuf pourri dans l'eau chaude. L'Anode à courant imposé Corro-Protec s'ajustera automatiquement pour offrir une protection optimale contre la rouille.

Quelle est la consommation annuelle d'énergie de l'anode Corro-Protec ?

Comme la quantité de courant utilisée par l'anode varie d'une région à l'autre en raison de la dureté de l'eau, il est impossible de donner une réponse exacte. Cependant, en moyenne, l'anode utilisera 10 KWh par an. Si nous prenons le prix moyen de l'électricité aux États-Unis, le coût pour faire fonctionner l'anode 24 heures sur 24 toute l'année est inférieur à 3 \$USD.

Est-il normal de lire une tension inférieure à celle indiquée sur l'alimentation électrique de l'Anode à courant imposé Corro-Protec ?

Oui, car la tension s'ajuste automatiquement en fonction de la conductivité de votre eau. Une tension très basse signifie que votre eau est très conductrice et que l'anode n'a pas besoin d'envoyer beaucoup de courant pour assurer une protection adéquate.

Notre garantie transparente

Que couvre-t-elle? Nous nous engageons sur l'intégrité et la fonctionnalité du système d'Anode à courant imposé Corro-Protec. Nous le garantissons contre les défauts matériel ou de fabrication lorsqu'il est installé et utilisé comme prévu.

Quelle est sa durée? Pour les installations dans des résidences unifamiliales, nous offrons une garantie limitée de 20 ans. Cette extension sans frais est notre manière de vous assurer que vous pouvez profiter d'une protection et d'un support à long terme pour votre produit sans souci. En enregistrant votre produit sur notre site Web dans les 90 jours suivant l'achat, vous nous aidez à protéger votre service de garantie pour l'avenir. Cette simple démarche garantit que même si vos documents d'achat originaux sont égarés au fil des ans, nous pourrions toujours vérifier et honorer votre réclamation de garantie. Si le produit n'est pas enregistré, la garantie standard de 5 ans reste en place.

Garantissez-vous mon chauffe-eau? C'est logique : nous ne garantissons que ce que nous créons. Bien que nous soyons fiers de la qualité supérieure du système Corro-Protec, nous ne pouvons pas garantir l'ensemble du chauffe-eau puisque nous ne le fabriquons pas. Tout comme vous ne garantiriez pas quelque chose que vous n'avez pas fabriqué, nous ne le pouvons pas non plus. Notre objectif reste de garantir que notre produit excelle dans son rôle au sein de votre chauffe-eau. Les chauffe-eaux, selon leur marque et qualité, pourraient nécessiter le remplacement d'autres pièces au fil du temps, indépendamment de notre protection contre la corrosion. Nous nous concentrons sur ce que nous faisons le mieux : prévenir la corrosion interne. Cependant, l'entretien d'autres composants, non liés à la corrosion, peut toujours être nécessaire.

Garantie limitée Corro-Protec

Corro-Protec (« L'Entreprise ») garantit à l'acheteur original (« Le Client ») que le système Corro-Protec d'Anode à courant imposé (« Le Produit ») est exempt de défauts matériels et de fabrication dans des conditions normales d'utilisation et de conditions pour la durée de la Période de garantie, sous réserve des dispositions suivantes.

PÉRIODE DE GARANTIE

Garantie de base : Le Produit bénéficie d'une garantie de cinq (5) ans à compter de la date d'achat originale (« Période de garantie de base »).

Garantie prolongée : Le Client peut étendre la Période de garantie de base sur l'anode à vingt (20) ans (« Période de garantie prolongée ») sans coût supplémentaire pour les produits installés dans des résidences unifamiliales, à condition d'enregistrer le Produit sur le site Web de l'Entreprise dans les quatre-vingt-dix (90) jours suivant l'achat. Si le Produit n'est pas enregistré dans ce délai, la Période de garantie de base reste en vigueur. La garantie prolongée est offerte gratuitement, facilitant les réclamations de garantie dans le futur, même si le reçu d'achat original est perdu.

MESURES DE RÉPARATION ET EXPLICATION DE LA COUVERTURE DÉGRESSIVE

Si un défaut dû à un problème matériel ou de fabrication est constaté pendant la Période de garantie, l'Entreprise se réserve le droit, à sa discrétion, de réparer ou de remplacer le Produit ou le composant défectueux. La couverture est dégressive sur la Période de garantie prolongée :

- Une couverture complète est fournie pendant les 5 premières années.
- À partir de la 6^e année, la couverture est réduite de 5 % chaque année. Donc, à la 15^e année, la couverture sera de 50 %.
- Dans un scénario où l'anode est jugée défectueuse à la 15^e année, l'Entreprise couvrira 50 % du coût de la réparation ou du remplacement. Le Client sera responsable du coût restant. La pièce de remplacement héritera du reste de la Période de garantie du Produit original ou de quatre-vingt-dix (90) jours à compter de la date de service, selon la plus longue des deux périodes.

EXCLUSIONS DE GARANTIE

Cette garantie limitée ne couvre pas les dommages ou défauts résultant de :

- a. Causes externes telles que des accidents, des abus, des utilisations abusives ou des modifications non autorisées.
- b. Utilisation en dehors des instructions opérationnelles ou des spécifications du Produit.
- c. Dommages causés par des actes de la nature, tels que des inondations, des incendies et des tremblements de terre.
- d. Usure normale ou consommables, sauf s'ils sont dus à des défauts de matériaux ou de fabrication.
- e. Services ou réparations effectués par une personne autre qu'un prestataire de services autorisé Corro-Protec.
- f. Le chauffe-eau ou les composants non fabriqués par Corro-Protec.

AUTRES INFORMATIONS

Procédure de réclamation : Pour initier un service de garantie, le Client doit notifier l'Entreprise pendant la Période de garantie et prendre les dispositions appropriées pour l'exécution du service. Les frais de port initiaux pour le retour du Produit sont à la charge du Client. Cependant, l'Entreprise prendra en charge les frais de port pour retourner le Produit au Client après la réparation ou le remplacement de celui-ci si la réclamation est valide. **Limitation de responsabilité :** L'obligation de l'Entreprise en vertu de cette garantie est limitée aux services de réparation ou de remplacement. EN AUCUN CAS L'ENTREPRISE NE SERA RESPONSABLE DES DOMMAGES INDIRECTS, ACCESSOIRES, SPÉCIAUX OU CONSÉCUTIFS. **Droits supplémentaires :** Cette garantie limitée accorde des droits légaux spécifiques. Le Client peut avoir d'autres droits, qui varient d'un État ou province à l'autre. Certaines juridictions ne permettent pas l'exclusion ou la limitation des dommages accessoires, de sorte que ces limitations peuvent ne pas s'appliquer. **Droit applicable :** Les lois de l'État ou de la province d'achat régissent cette garantie limitée. **Enregistrement de la garantie :** La garantie prolongée est activée lors de l'enregistrement du Produit sur le site Web de l'Entreprise à corroprotec.com/warranty dans les quatre-vingt-dix (90) jours suivant l'achat.

CORRO-PROTEC®

VARILLA DE ÁNODO ⚡ ELÉCTRICA

PARA INSTALACIÓN DE SALIDA DE AGUA CALIENTE

Para tanques de agua caliente residenciales y comerciales
Instalación, localización de fallas y garantía

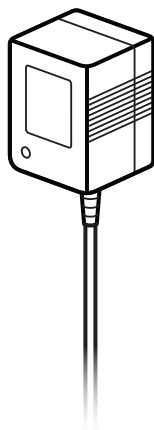
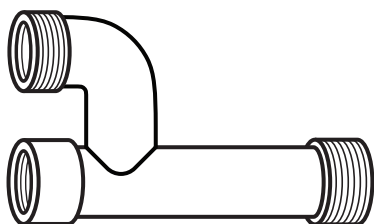
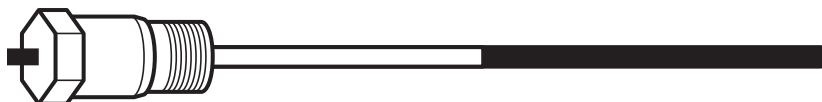

¡Corro-Protec y el planeta le agradecen!

Al instalar Corro-Protec en su calentador de agua, usted acaba de hacer un gesto concreto para reducir el sobreconsumo. Su tanque durará más y será más eficiente a largo plazo, sin requerir mantenimiento ni productos químicos y sin ocasionar un impacto ambiental negativo.

Índice

Información sobre seguridad	27
Herramientas requeridas	28
Pasos de la instalación	28
Mantenimiento	33
Preguntas frecuentes	34
Información sobre la garantía	35

Lea este manual

En él encontrará muchos consejos útiles sobre la instalación y el mantenimiento de su Varilla de ánodo eléctrica Corro-Protec.

Encontrará varias respuestas a las preguntas comunes en la sección Preguntas frecuentes, en la **página N.º 34**.

Si tiene preguntas en general acerca de la Varilla de ánodo eléctrica Corro-Protec, puede visitar corroprotec.com/faq o ponerse en contacto con nosotros en info@corroprotec.com.

También puede consultar este manual en línea escaneando este código: o visitando corroprotec.com/installation-guide.



Información sobre seguridad

Su seguridad y la seguridad de los demás son muy importantes. Hay muchos mensajes de seguridad importantes en este manual y en su artefacto. Lea y obedezca siempre todos los mensajes de seguridad.



Este es el símbolo de alerta de seguridad. Reconozca este símbolo como indicación de información importante sobre seguridad. Este símbolo le alerta sobre peligros potenciales que pueden matar o lesionar, a usted y a otras personas.

Todos los mensajes de seguridad se encuentran a continuación del símbolo de alerta de seguridad y de la palabra **'PELIGRO'**, **'ADVERTENCIA'**, **'PRECAUCIÓN'** o **'AVISO'**. Estas palabras significan lo siguiente:

PELIGRO

Situación de peligro inminente que provocará la muerte o lesiones graves.

ADVERTENCIA

Situación de peligro potencial que podría provocar la muerte o lesiones graves y/o daños materiales.

PRECAUCIÓN

Situación de peligro potencial que puede provocar lesiones menores a moderadas.

AVISO

Llamado de atención para observar un procedimiento específico o mantener una condición específica.

Información importante sobre seguridad. Lea antes de utilizar el producto.

ADVERTENCIA

Por su seguridad, debe seguir la información de este manual a fin de minimizar el riesgo de incendio, explosión o choque eléctrico y para prevenir daños materiales, lesiones personales o la pérdida de la vida.

Asegúrese de leer y comprender la totalidad del Manual de instalación, localización de fallas y garantía antes de intentar la instalación u operación de esta Varilla de ánodo eléctrica. Esto puede ahorrarle tiempo y costo. Preste atención, en particular, a la información sobre seguridad. Si no se siguen estas advertencias, podrían producirse graves lesiones personales o la muerte. En caso de tener problemas para comprender las instrucciones de este manual, o de tener preguntas que hacer, **DETÉNGASE** y solicite ayuda a un técnico de servicio competente o a la empresa local de electricidad.

Lea este manual en su totalidad antes de instalar u operar la Varilla de ánodo eléctrica Corro-Protec.

Utilice este artefacto solo para sus fines previstos, según se describe en este Manual de instalación, localización de fallas y garantía. Asegúrese de que su artefacto esté instalado correctamente de acuerdo con los códigos locales y las instrucciones de instalación provistas.

NO INTENTE reparar ni reemplazar ninguna pieza de su Varilla de ánodo eléctrica Corro-Protec a menos que este manual lo recomiende específicamente. Toda otra tarea de servicio debe derivarse a un técnico competente.

Herramientas requeridas

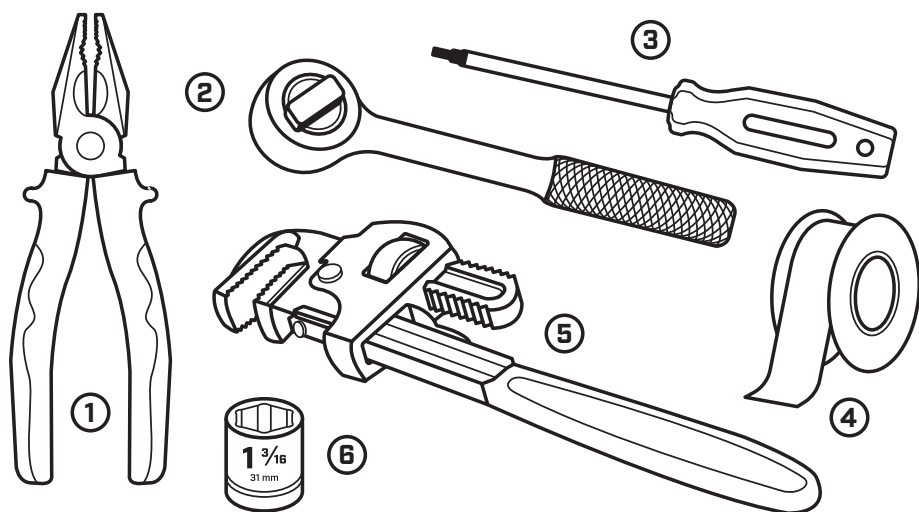

1. Alicates universales
2. Llave de trinquete (ratchet wrench)
[también puede usar una llave ajustable]
3. Destornillador Robertson
[cabeza cuadrada]
4. Cinta de Teflon
5. Llave de tubo (pipe wrench)
6. Casquillos de 6 puntos
de $1\frac{3}{16}$ " [31 mm]

Pasos de la instalación

Los ánodos Corro-Protec son universales y pueden instalarse en todos los tanques y adaptarse a todos los tipos de agua.

Si ha pedido un modelo que no es el apropiado para su tanque, no se preocupe. Visite corroprotec.com/help y le aseguraremos que obtenga el modelo correcto.

¿NECESITA AYUDA?

Correo electrónico: info@corroprotec.com

Teléfono: 1-877-466-6660

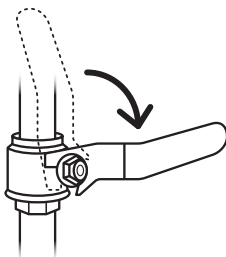
1**Desconecte el calentador de agua de toda fuente de energía.****Gas:** Gire el dial de la parte superior del termostato de la posición **ON** a la posición **OFF**.**Eléctrico:** Lleve el interruptor automático de alimentación del calentador de agua a la posición **OFF**.**PRECAUCIÓN****ELECTRICIDAD / GAS****2****Cierre el paso de agua.****3****Descargue la presión del tanque por medio de la válvula de drenaje, asegurando que esté conectada a un drenaje o a una cubeta para recoger el agua.**

No es necesario vaciar el tanque por completo; solo debe asegurar que el nivel de agua esté por debajo del orificio de la Varilla de ánodo. La retención de algo de agua en el tanque puede facilitar la extracción posterior de la Varilla.

Si la válvula de drenaje está obstruida, la válvula de alivio de presión es una opción, pero no es el método que recomendamos.

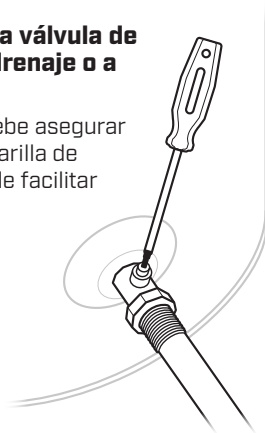
**PRECAUCIÓN****AGUA CALIENTE****4****Localice un enchufe de corriente regular.**

El cable de alimentación del rectificador de la Corro-Protec tiene 12 pies de longitud. Esto debe ser suficiente para llegar a un tomacorriente.

Si no puede alcanzar el enchufe de corriente, considere la instalación de uno nuevo por un electricista profesional que asegurará una instalación adecuada según el código eléctrico.

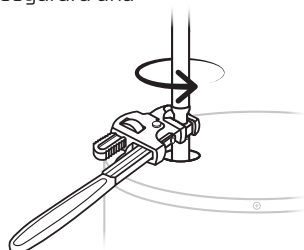
**5****Desenrosque el tubo de agua caliente en el sentido antihorario del reloj utilizando una llave de tubo [pipe wrench].**

6

Desenrosque la salida de agua caliente en el sentido antihorario con una llave de tubo (pipe wrench).

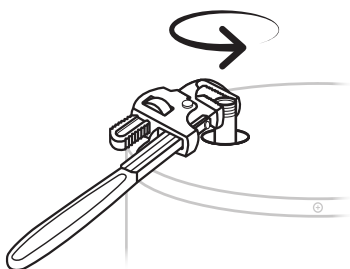
**7**

Retire toda la salida de agua caliente usando alicates, incluido el ánodo de sacrificio, si lo hubiera.

El ánodo de sacrificio debe enroscarse en la salida de agua caliente, integrado en la boquilla de la tubería.

Puede guardar el ánodo de sacrificio en un lugar seguro en caso de que lo necesite en el futuro o desecharlo.

En caso de que deba cortarla en pedazos debido al espacio limitado, sostenga la parte inferior con alicates para evitar que se deslice dentro del tanque. Si una parte de la Varilla de ánodo llega a caer dentro del tanque, no se preocupe; el ánodo eléctrico igualmente funcionará de manera normal.

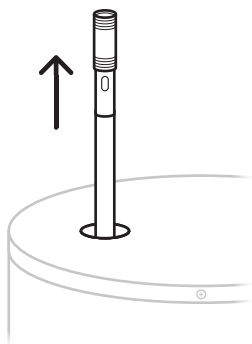
**PELIGRO**

Manipular o cortar el ánodo puede causar **LESIONES POR CORTE Y/O POR CALOR**; proceda con cuidado.

**PRECAUCIÓN**

ELIMÍNELA DE MANERA SEGURA, de acuerdo con los reglamentos ambientales de su municipalidad sobre desechos.

8

Anote el número de serie de su Varilla de ánodo eléctrica Corro-Protec: _____

Está ubicado en la parte de acero inoxidable del ánodo. Necesitará esta información para la inscripción de garantía.

**9**

Cubra las partes roscadas de la Varilla de ánodo eléctrica Corro-Protec y el unión en Y con cinta de Teflon.

Aplique 5 o 6 capas de cinta de Teflon en sentido antihorario.

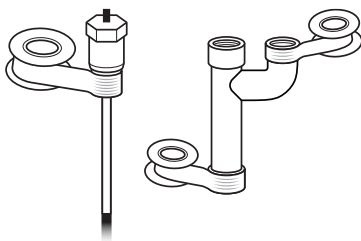

10

Inserte el unión en Y en la salida de agua caliente y enrósquelo primero a mano y después con una llave de tubo (pipe wrench) para apretarlo más.

Asegúrese de que las roscas estén alineadas antes de enroscar. Si el unión en Y no se enrosca con facilidad, compruebe si hay sedimentos o acumulaciones en las roscas y límpielos.

Si encuentra dificultades para instalar el unión en Y debido a obstrucciones como la carcasa de un ventilador o problemas similares, estamos aquí para ayudarle.

Visite corroprotec.com/help para obtener información paso a paso.

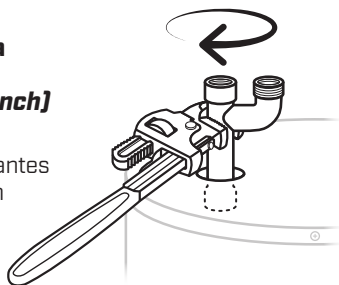
**11**

Atornille la salida de agua caliente al codo de 90 grados del unión en Y primero a mano y luego con una llave de tubo (pipe wrench) para apretarlo aún más.

Asegúrese de que las roscas estén alineadas antes de enroscar. Si la salida de agua caliente no se enrosca con facilidad, compruebe si hay sedimentos o acumulaciones en las roscas y límpielos.

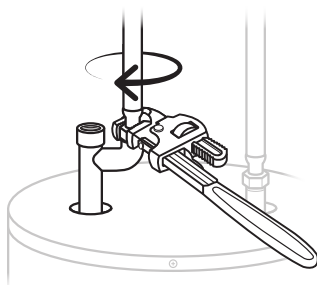
**12**

Inserte la Varilla de ánodo eléctrica Corro-Protec en el accesorio en estrella y atorníllela a mano.

Si el ánodo no se enrosca con facilidad, compruebe si hay sedimentos o acumulaciones en las roscas y límpielos.

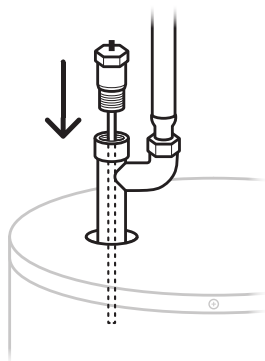
**13**

Enrosque la Varilla de ánodo eléctrica Corro-Protec en sentido horario por medio de una llave de trinquete (ratchet wrench) provista de un casquillo de 1 3/16".

Si tiene suficiente espacio libre, puede instalar el ánodo por medio de una llave ajustable para tuberías (adjustable pipe wrench).

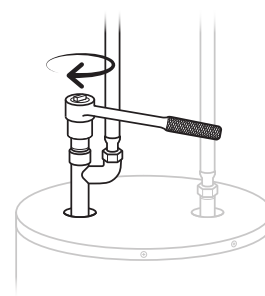
**AVISO**

NO USE UNA FUERZA EXCESIVA AL APRETAR.

14**Instale la conexión negra a tierra en uno de los tornillos de la cubierta del tanque.**

Asegúrese de que la anilla de conexión a tierra esté en contacto directo con el metal y no con la pintura.

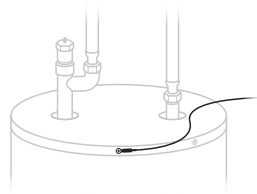
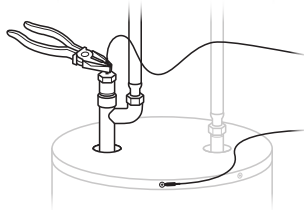
**15****Inserte la conexión hembra en la pieza extrema sobrante de la Varilla de ánodo eléctrica Corro-Protec y engárcela con unos alicates universales.****16****Abra el paso de agua y asegúrese de que el tanque se llene.**

Al rellenar el calentador de agua, abra siempre un grifo de agua caliente para dejar que escape el aire que pudiera estar atrapado.

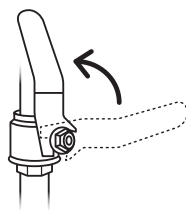
**17****Conecte la fuente de energía.**

Gas: Gire el dial de la parte superior del termostato de la posición **OFF** a la posición **ON**.

Eléctrico: Lleve el interruptor automático de alimentación del calentador de agua a la posición **ON**.

18**Conecte la fuente de alimentación a un enchufe regular.**

Si no puede alcanzar el enchufe de corriente, considere la instalación de uno nuevo por un electricista profesional que asegurará una instalación adecuada según el código eléctrico.

La luz indicadora ubicada en la fuente de alimentación eléctrica se encenderá automáticamente después de unos segundos.

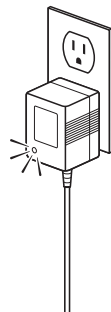
**Si la luz indicadora verde no se enciende:**

Para asegurar que la Corro-Protec funcione, deben cumplirse las siguientes condiciones:

1. La fuente de alimentación eléctrica debe estar conectada.
2. La Corro-Protec debe estar conectada a la fuente de alimentación eléctrica.
3. La anilla de conexión a tierra debe estar instalada en el calentador de agua, como se indica en el paso N.º 14.
4. El calentador de agua debe estar en funcionamiento (lleno de agua, purgado de aire y operativo).

Si se cumplen las condiciones anteriores y la luz indicadora sigue sin encenderse, visite corroprotec.com/help o llámenos al **1-877-466-6660**. Nos aseguraremos de que su sistema funcione.



19 ¡Active su GARANTÍA GRATIS POR 20 AÑOS!

Active su garantía por 20 años registrando su Varilla de ánodo eléctrica Corro-Protec en corroprotec.com/warranty o escaneando este código dentro de los 90 días del recibo de su compra original.



Si elige no inscribirse, puede tener la seguridad de que su producto incluye automáticamente una garantía limitada por 5 años. Pero estas son las razones por las que debería registrarse:

PRUEBA IMPERECEDERA: Los recibos digitales pueden desaparecer, y los de papel borrarse. La inscripción es su registro permanente.

RECLAMACIONES SIN PROBLEMAS: Queremos que el proceso de reclamaciones en garantía sea lo más sencillo posible. La inscripción asegura que tengamos toda la información que necesitamos para ayudarle rápidamente.

¿NUESTRO OBJETIVO? Asegurar que su experiencia de garantía sea impecable y se ajuste a nuestra promesa de un servicio de primera. Y no olvide que, incluso sin inscripción, sigue teniendo el respaldo de una garantía limitada por 5 años. ¡Aproveche al máximo su experiencia con Corro-Protec!

Nuestras promesas verdaderas

Nuestro sistema de Varilla de ánodo eléctrica está diseñado para prevenir eficazmente la corrosión en el interior del tanque de su calentador de agua. Pero recuerde que, aunque nos enorgullecemos de nuestra garantía de 20 años sobre el desempeño del sistema de ánodo eléctrico, esto no se extiende a todo el calentador de agua.

Diferentes calentadores de agua, según su producción y su calidad, podrían necesitar con el tiempo el reemplazo de otras piezas, independientemente de nuestra protección contra la corrosión. No podemos garantizar un calentador de agua en su totalidad; después de todo, no los fabricamos. Nos centramos en lo que mejor sabemos hacer: prevenir la corrosión interna. Sin embargo, podría ser necesario el mantenimiento de otros componentes, no relacionados con la corrosión.

Además, nuestro producto no solo está construido para durar, sino que respaldamos su durabilidad con un período de garantía de 20 años. Tenga en cuenta siempre que nuestro compromiso es con la eficacia y longevidad de nuestro producto, no con factores externos que están más allá de nuestro control.

Mantenimiento

¡Chequeo anual sin esfuerzo con Corro-Protec!

Con nuestro sistema Corro-Protec, el mantenimiento anual es muy sencillo. Todo lo que necesita hacer es tomarse un momento cada año para **confirmar que la luz indicadora verde esté encendida.**

Esto indica que está circulando por su tanque la cantidad de corriente óptima. Es nuestra manera de asegurarle que nuestra protección contra la corrosión está activa y eficaz. En pocas palabras: una luz verde encendida significa que su tanque está protegido.

FAQ Preguntas frecuentes

Mi calentador de agua tiene un puerto de ánodo dedicado. ¿Puedo instalar la Varilla de ánodo eléctrica Corro-Protec en la salida de agua caliente?

Sí. Todos los calentadores de agua pueden acomodar la instalación de un ánodo en la salida de agua caliente. Si aún así prefiere instalar el ánodo en el puerto dedicado al ánodo, podrá instalar el ánodo de corriente en el puerto dedicado sin utilizar el unión en Y.

Mi calentador de agua tiene 2 ánodos de sacrificio. ¿Debo reemplazar ambos?

La respuesta es 'no'. Esta es la razón por la que Corro-Protec ofrece modelos diferentes adaptados a los tamaños de tanque. Si su calentador de agua tiene dos ánodos, puede reemplazar uno de ellos por nuestra Varilla de ánodo eléctrica Corro-Protec y dejar el otro colocado. Aun si instala la Varilla de ánodo eléctrica Corro-Protec para eliminar el olor a huevos podridos del agua caliente, no necesita retirar el segundo ánodo de sacrificio.

¿Tengo que desenchufar la Varilla de ánodo eléctrica Corro-Protec si desactivo el agua caliente durante varios meses en nuestra casa de campo?

La Varilla de ánodo eléctrica Corro-Protec no requiere ningún mantenimiento especial. Déjela conectada en todo momento; ella funcionará solo si es necesario. Aunque usted desactive el tanque de agua caliente, si todavía hay agua en el tanque, la Varilla de ánodo eléctrica Corro-Protec permanecerá en funcionamiento para prevenir la corrosión. Si vacía el tanque, el ánodo se desactivará automáticamente, porque el agua actúa como conductor entre el ánodo y la tierra. Un ánodo eléctrico no funciona como un elemento calefactor. No hay peligro por vaciar el agua del tanque sin desconectar el ánodo.

¿Puedo usar la Varilla de ánodo eléctrica Corro-Protec si tengo un ablandador de agua?

Sí, incluso es muy recomendable instalar un ánodo eléctrico si usted tiene un ablandador de agua. El ablandador de agua generalmente hace que el agua sea más agresiva para los tanques, lo que reduce la vida útil del tanque de agua caliente y crea un entorno más conductivo para el desarrollo de las bacterias reductoras de azufre, lo que crea el olor a huevos podridos del agua caliente. La Varilla de ánodo eléctrica Corro-Protec se ajusta automáticamente para proporcionar una protección óptima contra la herrumbre.

¿Cuál es el consumo de energía anual de la Varilla de ánodo eléctrica Corro-Protec?

La cantidad de corriente utilizada por el ánodo varía de una región a otra a causa de la dureza del agua, por lo que es imposible dar una respuesta exacta. Sin embargo, el ánodo consume en promedio 10 kWh por año. Si tomamos el precio promedio de la electricidad en los Estados Unidos, el costo de funcionamiento del ánodo las 24 horas del día durante todo el año no llega a US\$ 3.

¿Es normal leer un valor de tensión menor del que está indicado en la fuente de alimentación de la Varilla de ánodo eléctrica Corro-Protec?

Sí, porque la tensión se ajusta automáticamente de acuerdo con la conductividad del agua. Una tensión muy baja significa que el agua es muy conductora, por lo que el ánodo no necesita enviar mucha corriente para proporcionar una protección adecuada.

Nuestra garantía transparente

¿Qué cubre? Nuestro compromiso es con la integridad y funcionalidad del sistema de Ánodo Alimentado Corro-Protec. Garantizamos el ánodo contra defectos de material o mano de obra cuando se instala y opera según lo previsto.

¿Cuánto tiempo es válida la garantía? Para instalaciones en residencias unifamiliares, ofrecemos una garantía limitada extendida de 20 años sin costo adicional, pero esta solo aplica al ánodo. Esta extensión es nuestra forma de asegurar que pueda disfrutar de protección y soporte a largo plazo para su ánodo sin preocupaciones. Al registrar su producto en nuestro sitio web dentro de los 90 días posteriores a la compra, nos ayuda a salvaguardar su servicio de garantía para el futuro. Este simple paso garantiza que, incluso si sus documentos de compra originales se pierden con los años, todavía podremos verificar y honrar su reclamo de garantía. Si el producto no se registra, permanece vigente la garantía estándar de 5 años.

¿Corro-Protec Garantiza Mi Calentador de Agua? Es lógico: solo avalamos lo que creamos. Aunque estamos orgullosos de la calidad superior del sistema de Corro-Protec, no podemos garantizar todo el calentador de agua ya que no lo fabricamos. Al igual que usted no garantizaría algo que no ha fabricado, nosotros tampoco podemos. Nuestro enfoque permanece en asegurar que nuestro ánodo sobresalga en su rol dentro de su calentador de agua. Los calentadores de agua, dependiendo de su marca y calidad, podrían requerir el reemplazo de otras piezas con el tiempo, independientemente de nuestra protección contra la corrosión. Nos enfocamos en lo que hacemos mejor: prevenir la corrosión interna. Sin embargo, el mantenimiento de otros componentes, no relacionados con la corrosión, podría seguir siendo necesario.

Garantía Limitada de Corro-Protec

Corro-Protec ("La Empresa") garantiza al comprador original ("El Cliente") que el sistema de Ánodo Alimentado ("El Producto") está libre de defectos en materiales y mano de obra bajo uso y condiciones normales durante la duración del Período de Garantía, sujeto a las siguientes disposiciones.

PERÍODO DE GARANTÍA

Garantía Base: El ánodo tiene una garantía de cinco (5) años desde la fecha de compra original ("Período de Garantía Base").

Garantía Extendida: El Cliente tiene la opción de extender el Período de Garantía Base del ánodo de Corro-Protec a veinte (20) años ("Período de Garantía Extendida") sin costo adicional para productos instalados en residencias unifamiliares, siempre que registre el Producto en el sitio web de la Empresa dentro de los noventa (90) días posteriores a la compra. Si el Producto no se registra dentro de este período, el Período de Garantía Base permanece en efecto. La Garantía Extendida es gratuita, asegurando nuestra capacidad de validar reclamaciones de garantía en el futuro, incluso si se pierde la documentación de compra original.

MEDIDAS DE REMEDIACIÓN Y EXPLICACIÓN DE LA COBERTURA DEGRESIVA

Si se encuentra un defecto debido a material o mano de obra durante el Período de Garantía, la Empresa, a su discreción, reparará o reemplazará el ánodo defectuoso o componente. La cobertura es degresiva durante el Período de Garantía Extendida:

- Se proporciona cobertura completa durante los primeros 5 años.
- A partir del año 6, la cobertura se reduce en un 5% cada año, lo que significa que en el año 15, la cobertura sería del 50%.
- En un escenario donde se encuentre defectuoso un ánodo de Corro-Protec en el año 15, la Empresa cubrirá el 50% del costo de reparación o reemplazo. El Cliente será responsable del costo restante. La pieza de reemplazo heredará el resto del Período de Garantía del Producto original o noventa (90) días desde la fecha de servicio, lo que sea mayor.

EXCLUSIONES DE GARANTÍA

Esta Garantía Limitada no cubre ningún daño o defecto que surja de:

- a. Causas externas como accidentes, abuso, mal uso o modificaciones no autorizadas.
- b. Uso fuera de las instrucciones operativas o especificaciones del Producto.
- c. Daños debidos a catástrofes naturales, como inundaciones, incendios y terremotos.
- d. Desgaste normal o consumibles, a menos que se deban a defectos en materiales o mano de obra.
- e. Servicios o reparaciones realizados por alguien que no sea un proveedor de servicios autorizado de Corro-Protec.
- f. El calentador de agua o componentes no fabricados por Corro-Protec.

OTRAS INFORMACIONES

Procedimiento de Reclamación: Para iniciar un servicio de garantía, el Cliente debe notificar a la Empresa dentro del Período de Garantía y hacer los arreglos adecuados para la realización del servicio. Los costos de envío iniciales para devolver el Producto corren por cuenta del Cliente; sin embargo, la Empresa asumirá los costos de envío para devolver el Producto al Cliente después de la reparación o reemplazo si la reclamación es válida. **Limitación de Responsabilidad:** La obligación de la Empresa en virtud de esta garantía se limita a los servicios de reparación o reemplazo. EN NINGÚN CASO LA EMPRESA SERÁ RESPONSABLE DE DAÑOS INDIRECTOS, INCIDENTALES, ESPECIALES O CONSECUENCIALES.

Derechos Adicionales: Esta Garantía Limitada otorga derechos legales específicos. El Cliente puede tener otros derechos, que varían de estado a estado o de provincia a provincia. Ciertas jurisdicciones no permiten la exclusión o limitación de daños incidentales, por lo que estas limitaciones pueden no aplicarse. **Ley Aplicable:** Las leyes del estado o provincia de compra rigen esta Garantía Limitada. **Registro de la Garantía:** La Garantía Extendida se activa al registrar el Producto en el sitio web de la Empresa en corroprotec.com/warranty dentro de los noventa (90) días posteriores a la compra.

Esta es una versión traducida. En caso de discrepancia entre esta versión y la versión en inglés, se dará prioridad a la versión en inglés.

CORRO-PROTEC®

40, boulevard Industriel, Princeville (QC), G6L 4P2, Canada
1-877-466-6660 | info@corroprotec.com

corroprotec.com

© 2024 Corro-Protec. All Rights Reserved.