

LED EXIT SIGN

**PREMIUM RUNNING MAN FLUSH RECESSED MOUNTING
LED EXIT SIGN EMERGENCY BATTERY BACKUP**

Model: 67-540



INSTALLATION AND SAFETY INSTRUCTIONS

IMPORTANT: Read before installing fixture. Retain for future reference.

WARNING: Risk of Fire or Electric Shock

- **Disconnect power before installation or any maintenance of the fixture.**
- To avoid damage, falling, electric shock or fire, do not modify the fixture or replace accessories.
- Only authorized, qualified personnel should install this fixture and should follow the owner's manual.
- Do not dismantle the fixture.
- Do not touch the power supply when the fixture is operating.
- For use in environments where an accumulation of non-conductive dust on the fixture may be expected.
- Damp rated. Do not use outdoors.
- Do not mount near gas or electric heaters.
- Do not let power cords touch hot surfaces.
- Use caution when servicing batteries. Avoid possible shorting.
- Equipment should be mounted in locations and at heights where it will not readily be subjected to tampering by unauthorized personnel.
- The use of accessory equipment is not recommended and may cause an unsafe condition.
- Do not use this equipment for other than intended use.
- Disconnect AC power and unplug battery before servicing.
- Battery in this unit may not be fully charged. After the AC service is supplied to unit, let the battery charge up for at least 24 hours before performing any tests.

IMPORTANT: This product must be installed in accordance with the applicable installation code by a person familiar with the construction and operation of the product and the hazards involved.

MAINTENANCE: Battery may needed to recharge upon initial power up. We recommend that the equipment be tested regularly in accordance with local codes. Replace the batteries as needed if discharge time does not achieve 120 minutes.

OPERATION: Press the test button, unit luminance by battery backup and the LED indicator will turn off, release the test switch, LED indicator will turn on.

TROUBLE SHOOTING GUIDE: If LED indicator does not illuminate, check the following:

1. Check AC supply – verify that unit has 24 hours AC supply.
2. Unit is shorted or battery is not connected.
3. Battery discharged. Permit unit to charge for 24 hours then re-test.

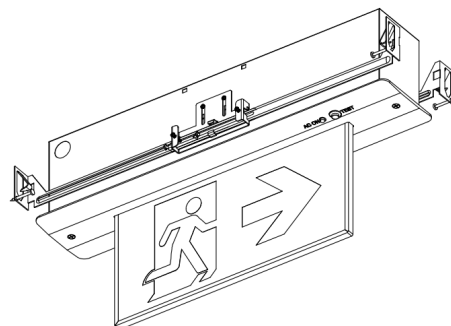

Package Contents:

- 1 LED Edge-Lit EXIT Sign
- 1 Recessed Box and Bar Hanger
- 1 Hardware Bag

Use Flexible Conduit Only

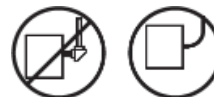

WIRING DIAGRAM

- Input Voltage: 120-347VAC, 60Hz
- Connect the white wire to neutral. Connect the red wire to hot.
- Connect the green wire to ground.

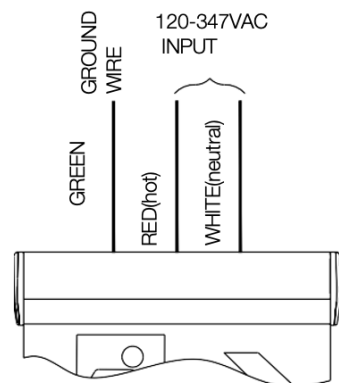

INSTALLATION: Recessed Ceiling Mounting

1. Insert the pictogram into the body aluminum frame, make sure pictogram direction is correct.

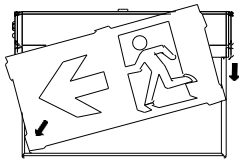

2. Use screwdriver and open front cover to connect battery connector.

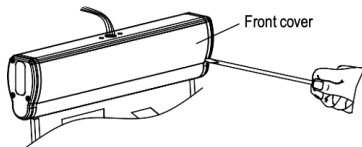

3. Unscrew and remove trim plate from metal box.

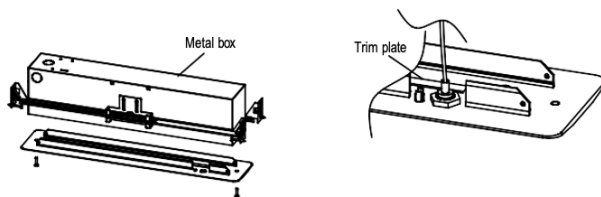

4. Pry off junction box cover with flat screwdriver. Punch out appropriate hole for AC wires to feed in.

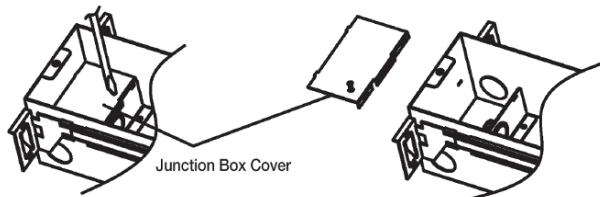

5. Position recessed kits and bar hangers between joists. Make sure bar hangers to be hanged in the correct position. Position recessed kits temporarily by hammering "nail-in" tabs on bar hangers, then secure permanently with nails. Bar hangers should be level with bottom of joists.

6. Adjust height of recessed kits vertically using adjusting slots. Tightening all screws on adjusting slots and bar hanger to secure adjusting bracket and bar hangers.

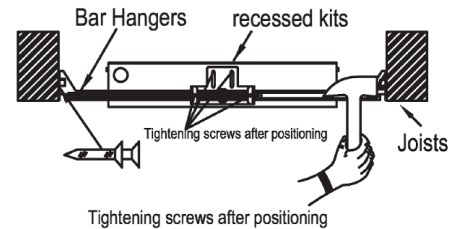

7. Feed AC wires from fixture inside of junction box, make proper electrical connections at junction box in the metal housing, refer to Wiring Diagram. Restore junction box cover after connecting wires. Insert one side first and snap in other side. You may use holding wire during wiring.

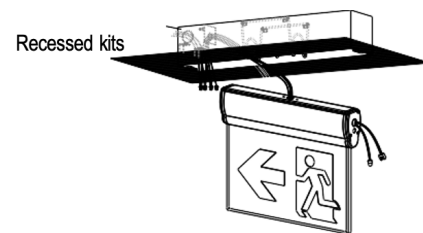

8. Insert fixture into metal box and snap by spring. Connect test switch, and assemble LED indicator on bushing at trim plate. Fix trim plate on the metal box with 2 screws.

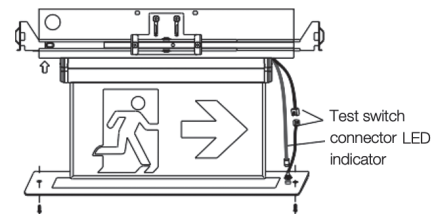

INSTRUCTIONS SUR L'INSTALLATION ET LA SÉCURITÉ

IMPORTANT: Lisez avant d'installer le luminaire. Conservez à titre de référence.

WARNING: Risk of Fire or Electric Shock

- **Débranchez l'alimentation avant d'installer ou d'effectuer l'entretien du luminaire.**
- Pour éviter dommages, chutes, décharges électriques ou incendies, ne modifiez pas l'appareil ni ne remplacez ses accessoires.
- Seul un personnel autorisé et qualifié doit installer cet appareil, et il doit le faire conformément au manuel du propriétaire.
- Ne démontez pas l'appareil.
- Ne touchez pas au bloc d'alimentation alors que l'appareil fonctionne.
- S'utilise dans les milieux où l'on peut s'attendre à ce qu'une poussière non conductrice s'accumule sur l'appareil.
- Résistant à l'humidité. Ne pas utiliser à l'extérieur.
- Ne montez pas cet appareil à proximité de systèmes de chauffage au gaz ou électrique.
- Ne laissez pas le cordon d'alimentation entrer en contact avec une surface chaude.
- Faites preuve de prudence pour remplacer les piles. Évitez tout court-circuit.
- L'appareil doit être monté en un endroit et à une hauteur où il ne pourra pas être facilement manipulé par des personnes non autorisées.
- L'usage de matériels accessoires n'est pas recommandé par le fabricant et risque d'engendrer une situation dangereuse.
- N'utilisez pas cet appareil à d'autres fins que celles prévues par le fabricant.
- Débranchez l'alimentation secteur et débranchez la batterie avant l'entretien.
- La batterie de cet appareil n'est peut-être pas complètement chargée. Une fois le service CA fourni à l'unité, laissez la batterie se charger pendant au moins 24 heures avant d'effectuer des tests.

IMPORTANT: Ce produit doit être installé conformément aux codes en vigueur et par une personne qui connaît bien la fabrication du produit, son fonctionnement et les dangers qui y sont associés.

ENTRETIEN: Il pourrait être nécessaire de recharger la pile lors de la mise sous tension initiale. Nous recommandons que l'appareil soit mis à l'essai régulièrement en conformité avec les codes locaux. Remplacez les piles, au besoin, si le temps de décharge est inférieur à 120 minutes.

FONCTIONNEMENT: Appuyez sur le bouton d'essai, et la luminance de l'unité par protection à pile ainsi que l'indicateur à DEL s'éteindront; relâchez le bouton d'essai, et l'indicateur à DEL se rallumera.

GUIDE DE DÉPANNAGE: Si l'indicateur à DEL ne s'allume pas, vérifiez ce qui suit =:

1. Vérifiez l'alimentation c.a. – vérifiez si l'unité dispose d'une alimentation c.a. de 24 heures.
2. L'unité est court-circuitée, ou la pile n'est pas connectée.
3. La pile est déchargée. Laissez l'unité se recharger pendant 24 heures, puis refaites l'essai.

INSTALLATION: Montage Encastré au Plafond

1. Insérez le pictogramme dans le cadre en aluminium du corps; assurez-vous que la direction du pictogramme est la bonne.
2. Utilisez une lame de tournevis et ouvrez le couvercle avant, puis branchez le connecteur de la pile.
3. Dévissez, puis retirez la plaque de garniture de la boîte métallique.
4. Retirez le couvercle de la boîte de jonction avec un tournevis à lame plate. Défoncez le trou approprié pour acheminer les fils c.a.
5. Placez les kits encastrés et les barres de suspente entre les solives. Assurez-vous que les supports de la barre de suspente sont suspendus dans la bonne position. Positionnez les kits encastrés temporairement en martelant les languettes « à clouer » sur les supports de la barre de suspente, puis fixez-les de façon permanente avec des clous. Les supports de la barre à suspente doivent être de niveau avec le bas des solives.
6. Ajustez verticalement la hauteur des kits encastrés à l'aide des fentes de réglage. Serrez toutes les vis sur les fentes de réglage et le support de la barre de suspente pour fixer le support de réglage et les supports de la barre de suspente.
7. Acheminez les fils c.a. de l'appareil dans la boîte de jonction; effectuez les raccords électriques appropriés à la boîte de jonction dans le boîtier en métal; voir le schéma de câblage. Remettez en place le couvercle de la boîte de jonction après avoir connecté les fils. Insérez un côté d'abord et enclenchez l'autre côté. Vous pouvez utiliser le fil de retenue pendant le câblage.
8. Insérez l'appareil dans la boîte métallique, puis enclenchez-le par ressort. Branchez l'interrupteur d'essai, puis assemblez l'indicateur à DEL sur la bague à la plaque de garniture. Fixez la plaque de garniture à la boîte métallique à l'aide de deux (2) vis.