



## Dealer Installed Factory Remote Start Components

### Dodge Grand Caravan Chrysler Town & Country (RT)



## INSTALLATION INSTRUCTIONS

**ATTENTION!**  
WCM & WIN-BASED VEHICLES DIFFER IN THEIR INSTALLATION PROCEDURE. YOU MUST REFER TO PAGE 2 FOR IMPORTANT NOTES. IN ADDITION, PLEASE READ & UNDERSTAND THE ENTIRE INSTALLATION MANUAL BEFORE PROCEEDING.

### Table of Contents

- Hood Switch Wiring Harness Installation
- Feature Turn On (XBM)

**Technical Support - StarMobile Programming, Installation of: WIN, Keys, Antenna and Hood Switch Only**

For Authorized Dealers - (800) 850-STAR  
Canada - (800) 361-2702

**Technical Support - Wire Harness Only**

For Authorized Dealers - (800) 34-MOPAR  
Hours: 9:00 a.m. - 6:00 p.m. EST Monday thru Friday  
10:00 a.m. - 2:00 p.m. EST Saturday

**\*\* StarMobile cable CH9404D must be used for this application \*\***

## **WARNING!**

**XBM remote start can ONLY be installed on vehicles that have the following factory options:**

**Automatic Transmission  
Remote Keyless Entry  
Immobilizer**

**The installation procedures differ between SKIM(WCM) and WinFobik based vehicles. With the WinFobik based vehicle, the sales code must be added to the database and the Restore Vehicle Configuration (using the StarMobile tool) must be performed prior to installing the new WIN module. Failure to do so will render the WIN module's remote start function inoperative.**

**The technician should wait 1/2 hour between adding XBM sales code in DealerConnect before installing the WIN module & restoring vehicle configuration. In the interim, the technician can install all other components except the WIN module.**

**Download the following Service Manual documents from Dealer Connect before proceeding with installation.**

- 1. WIN module replacement procedure.**

## VEHICLE PREPARATION

1. Lower one or more of the passenger windows so the keys do not get locked in the vehicle.
2. Disconnect and isolate the negative battery cable. The battery will need to be re-connected before programming.
3. **Disassemble and remove keys from old transmitters, install into provided new transmitters.**

## TOOLS REQUIRED

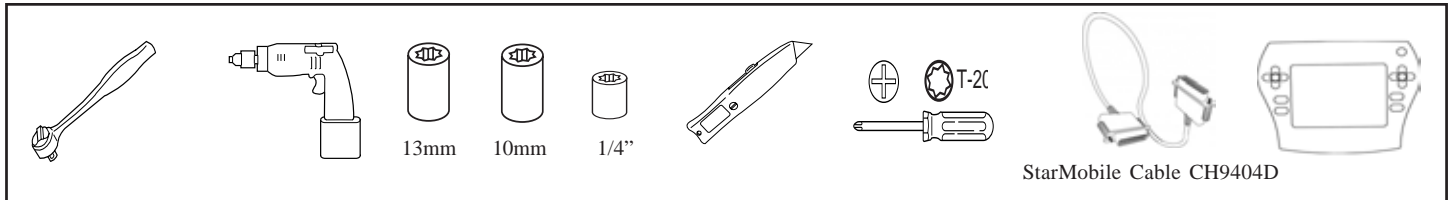

## KIT CONTENTS

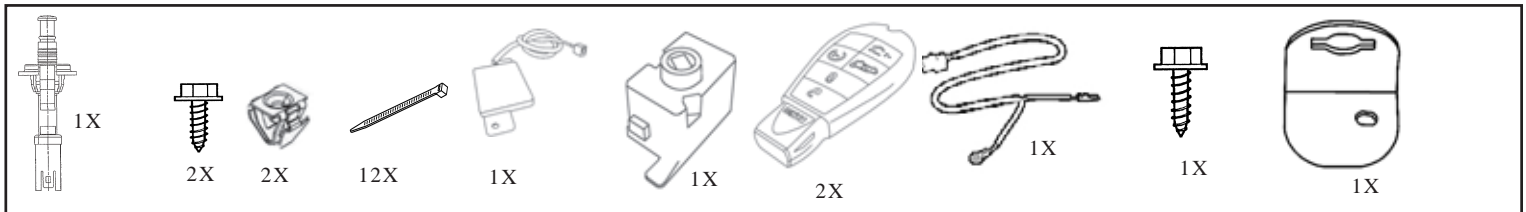

## OVERVIEW

This instructional manual will discuss the installation of the hood switch harness & XBM (Remote Start) turn-on. Other steps will include replacement procedure of the WIN, antenna installation, hood switch installation, and uploading of vehicle configuration from Dealer Connect. Refer to the vehicle Service Manual for specific installation procedures for all components except the hood switch harness, which is covered here in detail.

## Update Vehicle Configuration

1. Vehicle Vin must be updated with the sales code of the added accessory in order to enable system functionality. Using the DealerCONNECT website and a StarMobile diagnostic tool, complete the following procedure:

- a. Log on to <https://dealerconnect.chrysler.com>

b. In the “Vehicle Option” screen under the “Global Claims System” category in the “Service” tab, enter vehicle VIN and add sales code(s) noted below as a “Dealer Installed Option”.

### **XBM (REMOTE START)**

c. Confirm that the new sales code has been successfully added to the VIN.

d. With the StarMobile diagnostic tool **connected to both the internet** (via Ethernet port or wireless connection) **and the vehicle**, perform the following steps from the **Initial Start Up Screen**:

1. Press -----
2. Toggle Down and Highlight ---
3. Press -----
4. Press -----
  
5. If necessary, select proper vehicle line and model year and press -----
6. Confirm correct selection and press -----
7. Enter vehicle VIN using On-Screen keyboard or confirm that auto-filled VIN plate and press -----
8. Press -----
9. Enter user ID, password and dealer code using On-Screen keyboard and press -----
10. Wait for vehicle configuration data to be downloaded and press -----
11. Press -----
12. Confirm that vehicle configuration has been programmed successfully
13. Note On-Screen instructions and press -----

## Validation Process

1. Press ---- ECU VIEW
2. Toggle down and highlight ---- TIPMCGW CENTRAL  
GATEWAY
3. Press ---- MORE OPTIONS
4. Press ---- ECU DETAILS
5. Press ---- CONFIG INFO
6. Toggle down, verify:

Name	Value
REMOTE START PRESENT	SET

## Installation Procedure:

### Disconnect Ground From Battery

#### 1. Remove ground from battery

- a. Using a 10 mm socket, remove the negative battery cable.



**This vehicle may be equipped with a “Factory Installed” hood switch harness. This harness will not be visible but will be secured to the factory harness located just below the TIPM. If this harness is present, Refer to step “a” in the “Hood Switch Harness Installation” section below and connect the hood pin switch as described, then proceed to “Remote Start Antenna Installation” and continue with this instruction manual. If this vehicle DOES NOT have a factory installed hood switch harness (one is supplied in the kit), proceed with the complete “Hood Switch Harness Installation” procedure.**

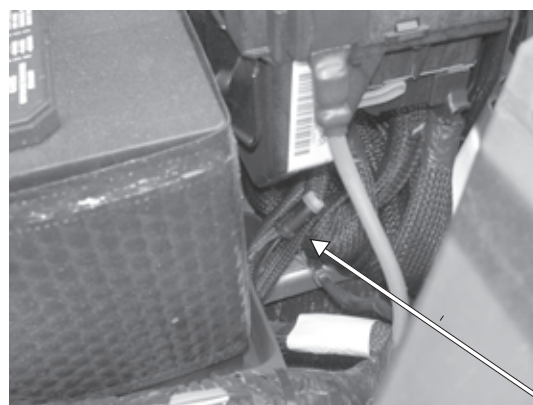

**Factory Harness  
Location**

## Hood Switch, Harness and Bracket Installation

### 1. Routing and connection of the hood switch harness.

- a. Locate the hood switch bracket mounting location in the front left fender, near the TIPM.



Mounting Bracket

Mounting Location

- b. Using the provided mounting screw, secure the harness ground and the hood switch mounting bracket to the front fender in the location identified in the previous step.

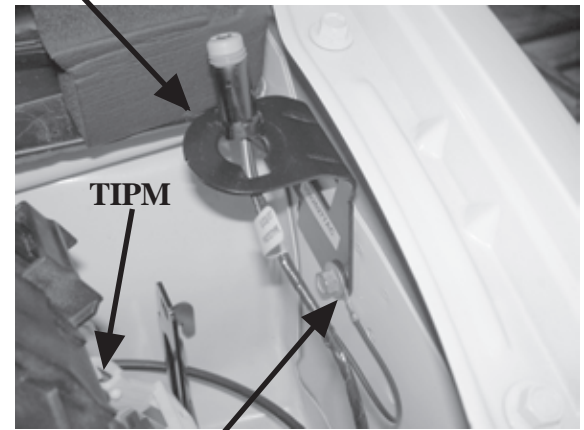

TIPM

Ground wire and provided mounting screw

- c. Route the hood switch harness connector up through the mounting bracket and connect the hood switch. Push the hood switch into the bracket until properly seated.



## 2. Access the connectors underneath the TIPM

- a. Using a 13 mm socket, remove the positive battery feed to the TIPM.
- b. Access connectors at the bottom of the TIPM by releasing the (4) tabs in the corners of the TIPM and lifting upward.

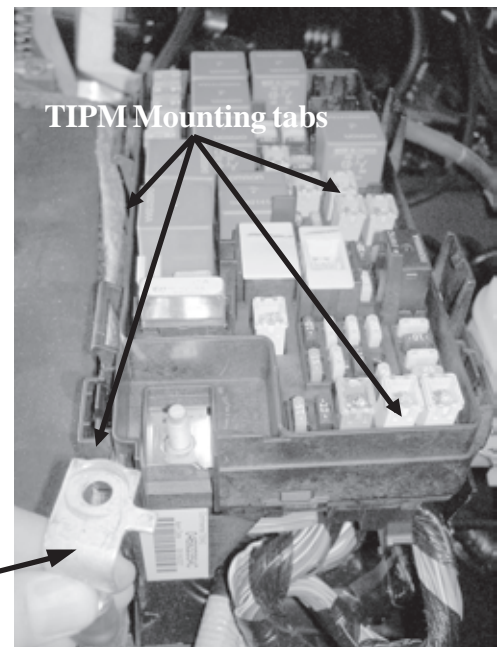

Positive Battery Feed

## 3. Connect the hood switch wire

- a. Unplug the "D" connector from the TIPM
- b. Remove the "Secondary Lock" from the rear of the connector.
- c. Remove the weather seal from the rear of the connector.

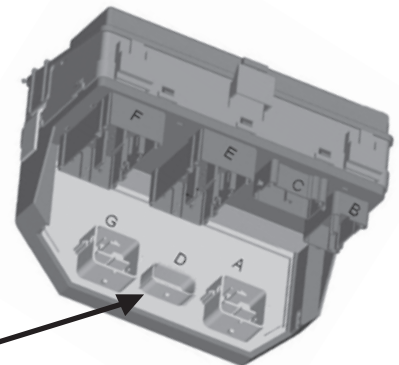

"D" connector

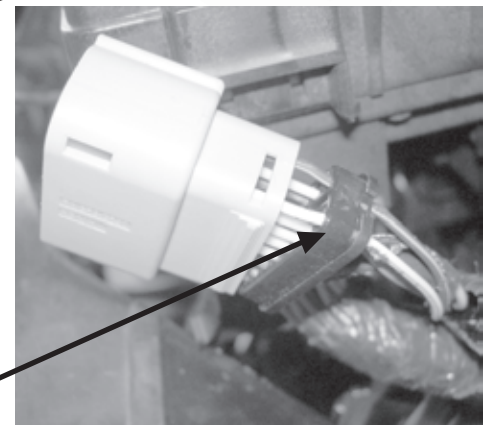

"Secondary Lock"

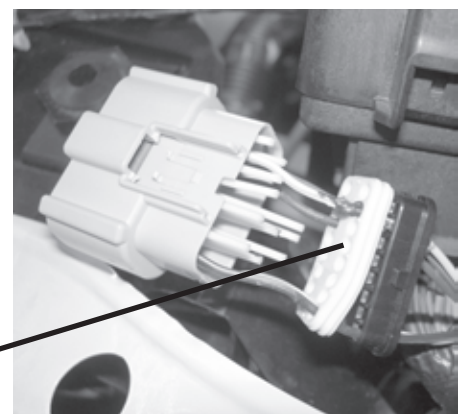

Weather Seal

d. Remove the front portion of the connector from the connector housing. This portion of the connector aligns the terminals properly within the connector housing.



e. Route the Purple/White wire from the hood switch harness through the secondary lock, through the weather seal and into the terminal 3 (G70 circuit) slot of the connector housing.

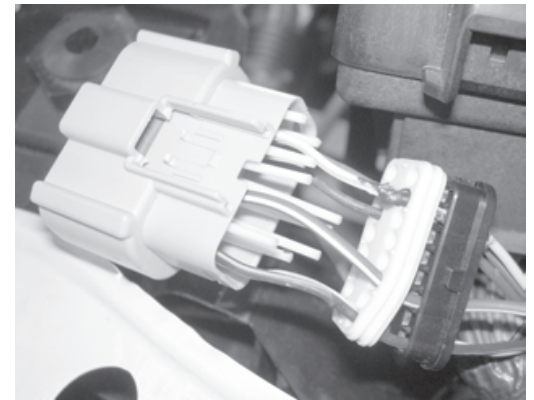

Pin 3 (G70 circuit)

Wire End View

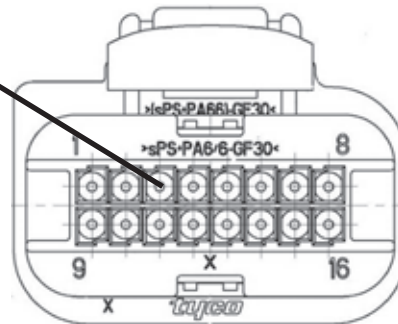

f. Reinstall the front portion of the connector, observing that all terminals are seated correctly and are in the right direction. Reinstall the weather seal and the secondary lock.



g. Reinstall the connector into the TIPM.

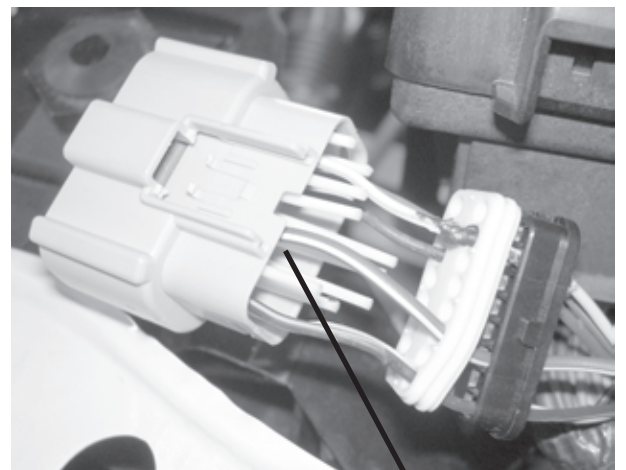

#### 4. Resecure the TIPM

- a. Resecure the TIPM onto the TIPM mounting bracket by engaging the (4) mounting tabs.
- b. Using a 13 mm socket, reattach the positive battery feed.

Positive Battery Feed

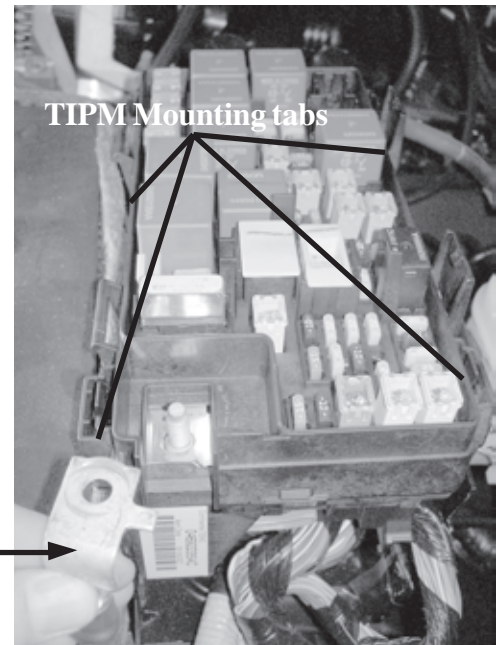

### Antenna Installation

#### 1. Antenna Installation Procedure.

- a. Remove the trim panel located at the front of the dash, near the windshield. This panel is secured with (6) retaining clips.

Retaining Clips (5 shown)

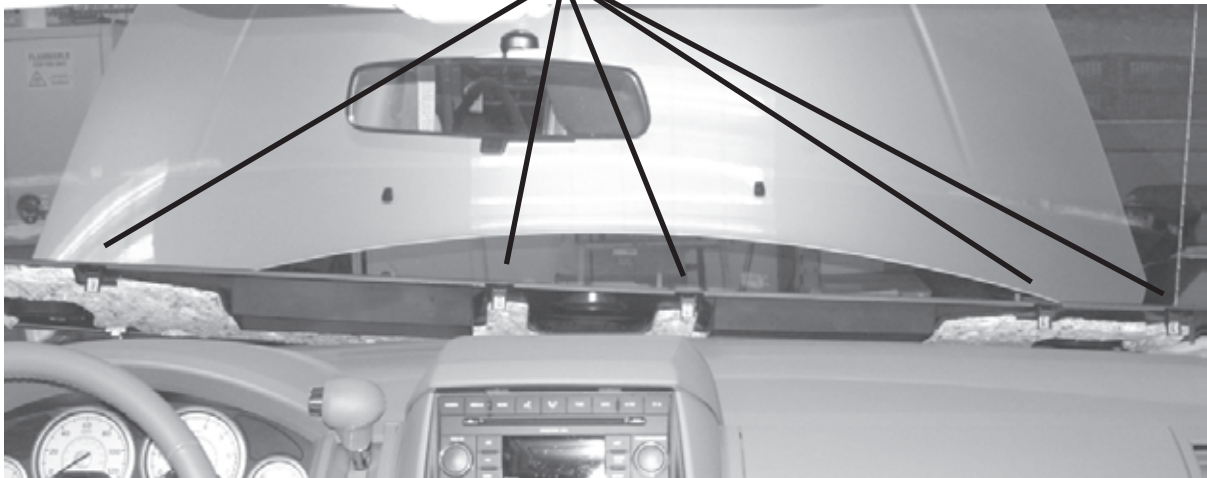

b. Remove (5) phillips screws securing the dash trim to the assembly.

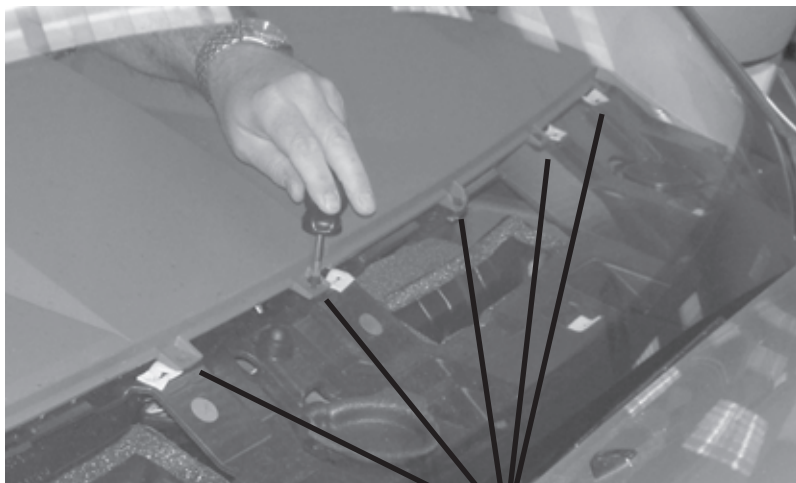

(5) Screws

c. Remove the (2) phillips screws right above the radio. These screws secure the center trim to the dash assembly.



d. Pry the trim upward and remove.



e. Remove the (6) plastic retainers holding the lower console trim in place (3 each side).

Plastic Retainers  
(3 each side)

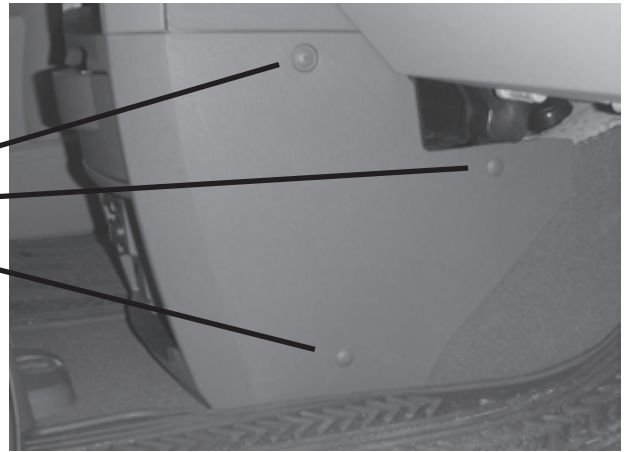

f. Remove the (4) phillips screws securing the trim around the radio and heater controls. Remove trim.

(4) Screws



(2) Screws

g. Remove the (2) phillips screws under the upper center trim panel. These screws secure the dash trim to the assembly.

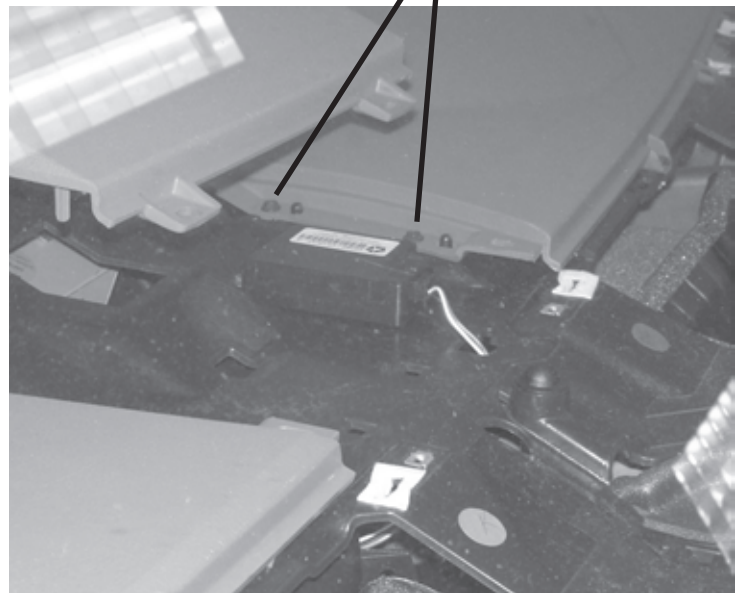

h. Remove the trim panel located on the left side of the dash, by partially removing the door weather strip and pulling outward, releasing the (4) retaining clips.

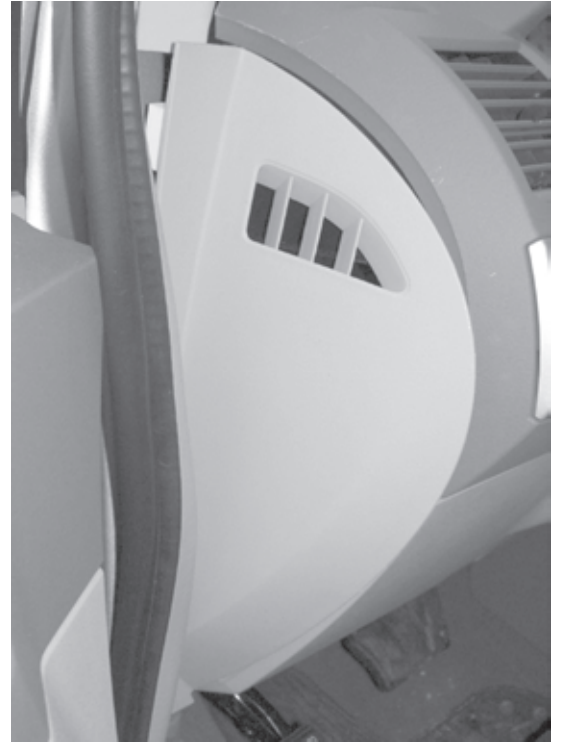

i. Remove the T-20 screw located behind the trim panel.

T-20 Screw

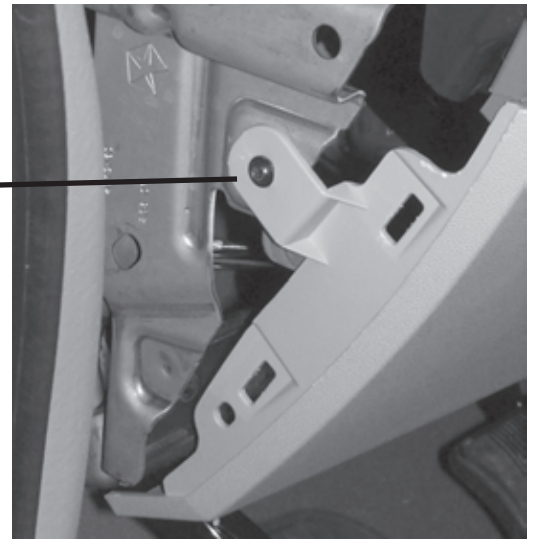

j. Remove the lower dash trim panel by removing (2) T-20 screws and pulling rearward to release the (5) retaining clips.



T-20 Screws

k. Remove the trim piece located around the head light switch, by pulling rearward to release the (4) retaining clips. Unplug the headlight switch.



l. Remove the T-15 screw securing the gear shift handle.



m. Remove the trim located around the key.



n. Remove the Phillips screw located to the right of the key, behind the radio trim panel.



o. Remove the trim piece around the gauge cluster.



p. Remove the (4) Phillips screws securing the gauge cluster. Do not unplug dash cluster to access the antenna routing path.

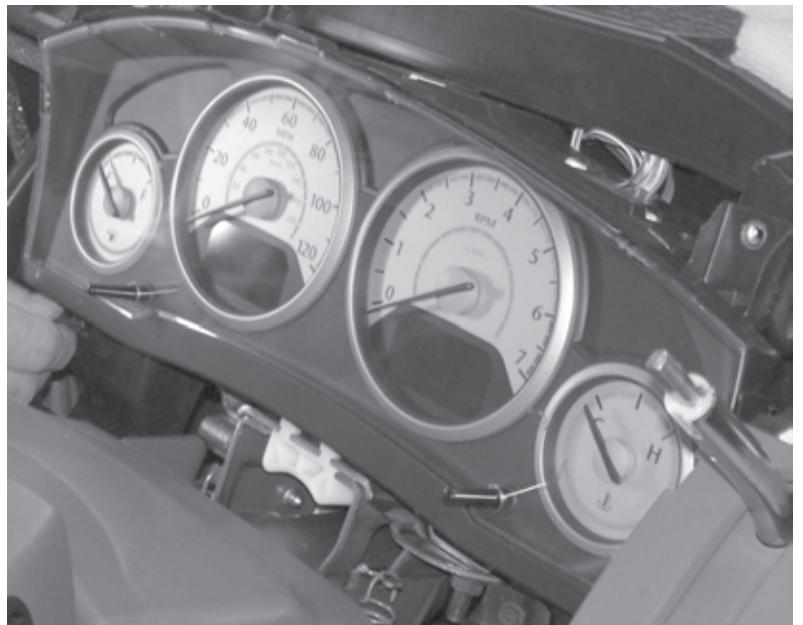

q. Using the supplied mounting hardware, mount the remote start antenna to the top of the dash assembly.



r. Route the antenna wire down through the dash assembly to the WIN module.

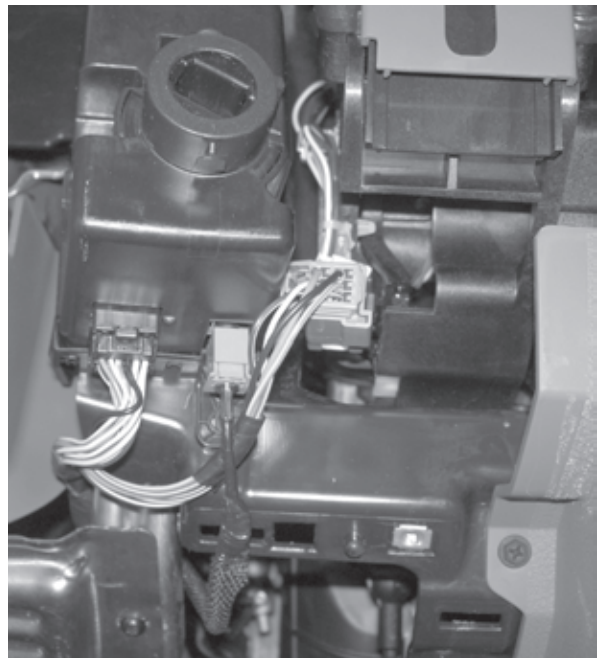

## WIN Replacement

**\*\* Original WIN must be removed and the new WIN must be installed \*\***

1. Refer to the vehicle Service Manual section 8 Electrical/ Starting/Remote Start Antenna Module/Installation - for WIN replacement.



## **Reconnect Ground to Battery**

### **1. Reconnect ground to battery**

- a. Using a 10 mm socket reattach the negative battery cable.



## **WIN Programming Procedure using StarMobile tool**

1. Refer to vehicle Service Manual section 8 Electrical/Vehical Theft Security/Standard Procedure/SKIS INITIALIZATION.

## **Remote Start Disable Override Procedure**

1. With the StarMobile diagnostic tool **connected to both the internet** (via Ethernet port or wireless connection) **and the vehicle**, perform the following steps from the **Initial Start Up Screen**:

- a. Press -----
- b. Toggle Down and Highlight ---
- c. Press -----
- d. Toggle Down and Highlight
- e. Press -----
- f. Press -----

## **Program All Keys to Vehicle**

1. Refer to the vehicle Service Manual for FOB/K key programming procedure.

## **ECU Reset**

1. With the StarMobile diagnostic tool connected to the vehicle, perform the following steps from the Initial Start Up Screen:

- a. Press -----
- b. Toggle Down and Highlight ---
- c. Press -----
- d. Toggle Down and Highlight
- e. Press -----
- f. Press -----

## **Clear All DTC's**

1. Use the StarMobile to clear all DTC's



## Componentes de arranque remoto de fábrica instalados por el distribuidor

**Dodge Grand Caravan  
Chrysler Town & Country  
(RT)**



### INSTRUCCIONES DE INSTALACIÓN

#### ¡ATENCIÓN!

**LOS VEHÍCULOS CON WCM Y LOS BASADOS EN EL WIN DIFIEREN EN SU PROCESAMIENTO DE INSTALACIÓN. LEA ATENTAMENTE LAS NOTAS DE LA PÁGINA 2. DE IGUAL MODO, NO OMITA LEER Y COMPRENDER TODO EL MANUAL DE INSTALACIÓN ANTES DE PROCEDER.**

#### Índice

- Instalación del cableado del interruptor del capó
- Función de encendido (XBM)

**Soporte técnico - Programación de StarMobile, Instalación de: WIN, llaves, antena e interruptor del capó únicamente**

Para distribuidores autorizados - (800) 850-STAR  
Canada - (800) 361-2702

**Soporte técnico - Arnés de cableado únicamente**

Para distribuidores autorizados - (800) 34-MOPAR  
Horario: De lunes a viernes, de 9:00 a.m. a 6:00 p.m. hora estándar del este (EE. UU.)  
Sábados de 10:00 a.m. a 2:00 p.m. hora estándar del este (EE. UU.)

**\*\* Para esta aplicación se debe utilizar el cable CH9404D StarMobile \*\***

# **¡ADVERTENCIA!**

**El encendido remoto XBM SÓLO se puede instalar en vehículos que tengan las siguientes opciones de fabricación:**

**Transmisión automática  
Apertura con control remoto  
Inmovilizador**

**Los procedimientos de instalación son diferentes en los vehículos con SKIM(WCM) y los que se basan en WinFobik. En el vehículo basado en WinFobik, el código de venta debe agregarse a la base de datos y se debe realizar el Restore Vehicle Configuration (reestablecimiento de la configuración del vehículo) (utilizando la herramienta StarMobile) antes de instalar el módulo WIN nuevo. Si no sigue el procedimiento descrito, la función de encendido remoto del módulo WIN permanecerá inoperante.**

**El técnico debe esperar media hora a partir del ingreso del código de venta XBM en el DealerConnect antes de instalar el módulo WIN y restablecer la configuración del vehículo. Entretanto, el técnico puede instalar todos los demás componentes a excepción del módulo WIN.**

**Descargue los siguientes documentos del Manual de Servicio del portal Dealer Connect antes de proceder a la instalación.**

## **1. Procedimiento de reemplazo del módulo WIN.**

## PREPARACIÓN DEL VEHÍCULO

1. Baje la ventanilla o las ventanillas del lado del acompañante para tener acceso a las llaves una vez cerrado el vehículo.
2. Desconecte y aísele el cable de batería negativo. Se deberá volver a conectar la batería antes de la programación.
3. **Desensamble y quite las llaves de los transmisores anteriores e instale los transmisores nuevos suministrados.**

### HERRAMIENTAS REQUERIDAS

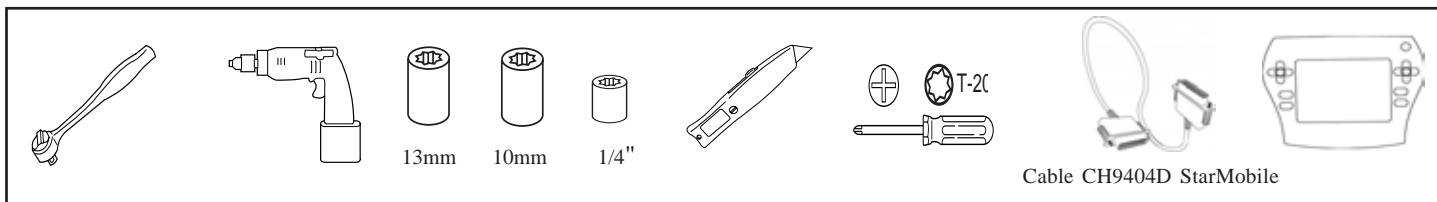

### CONTENIDO DEL KIT

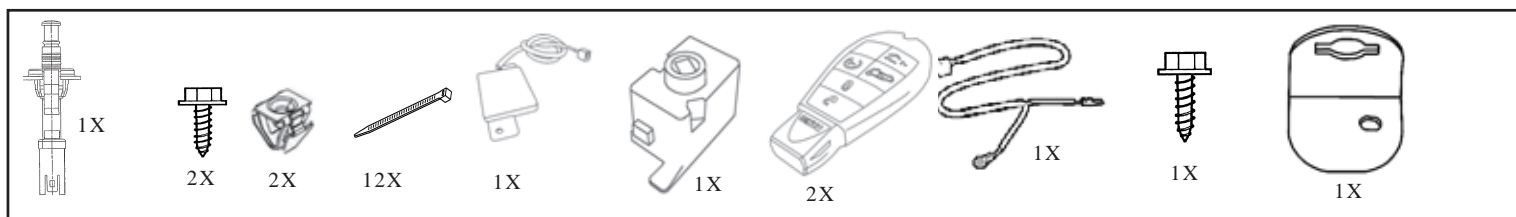

## DESCRIPCIÓN GENERAL

Este manual de instrucciones proporciona información acerca de la instalación del cableado del interruptor del capó y del encendido XBM (arranque remoto). Otros pasos incluirán el procedimiento de reemplazo del WIN, la instalación de la antena, la instalación del interruptor del capó y la carga de la configuración del vehículo desde Dealer Connect. Consulte el Manual de servicio del vehículo para obtener los procedimientos de instalación específicos para todos los componentes, excepto el cableado del interruptor del capó, que se explica detalladamente en este documento.

### Actualizar la configuración del vehículo

1. El VIN (Número de identificación del vehículo) se debe actualizar con los códigos de ventas del accesorio agregado para habilitar la funcionalidad del sistema. Utilizando el sitio Web DealerCONNECT y la herramienta de diagnóstico StarMobile, realice el siguiente procedimiento:

- a. Inicie sesión en <https://dealerconnect.chrysler.com>.

b. En la pantalla “Vehicle Option” (Opción de vehículos) debajo de la categoría “Global Claims System” (Sistema de reclamos globales) de la ficha “Service” (Servicio), ingrese el VIN del vehículo y agregue los códigos de ventas indicados debajo como “Dealer Installed Option” (Opción instalada del distribuidor).

### **XBM (ARRANQUE REMOTO)**

c. Confirme que los nuevos códigos de ventas se hayan agregado correctamente al VIN.

d. Con la herramienta de diagnóstico StarMobile **conectada a Internet** (a través del puerto Ethernet o de la conexión inalámbrica) **y al vehículo**, lleve a cabo los siguientes pasos desde **Initial Start Up Screen** (Pantalla de arranque inicial):

1. Presione —

2. Desplácese hacia abajo y resalte —

3. Presione —

4. Presione —

5. Si es necesario, seleccione la línea y el año del modelo del vehículo y presione —

6. Confirme la selección correcta y presione —

7. Ingrese el VIN del vehículo utilizando el teclado en pantalla o confirme la placa VIN que se completa automáticamente y presione —

8. Presione —

9. Ingrese el ID de usuario, la contraseña y el código de distribuidor utilizando el teclado en pantalla y presione —

10. Espere que los datos de configuración del vehículo se descarguen y presione —

11. Presione —

12. Confirme que la configuración del vehículo se haya programado correctamente

13. Observe las instrucciones en pantalla y presione —

## Proceso de validación

1. Presione — VISTA DE LA ECU
2. Desplácese hacia abajo y resalte — TIPMCGW CENTRAL GATEWAY
3. Presione — MÁS OPCIONES
4. Presione — DETALLES DE LA ECU
5. Presione — CONFIGURAR INFORMACIÓN
6. Desplácese hacia abajo y verifique:

Nombre	Valor
ARRANQUE REMOTO PRESENTE	ESTABLECIDO

### Procedimiento de instalación:

#### Desconectar la conexión a tierra de la batería

1. **Extraer la conexión a tierra de la batería**
  - a. Con una llave de 10 mm, extraiga el cable de batería negativo.



Es posible que el vehículo esté equipado con un cableado de interruptor de capó “instalado de fábrica”. Este cableado no estará visible pero estará fijado al cableado de fábrica ubicado precisamente debajo del TIPM. Si el vehículo cuenta con este cableado, consulte el paso “a” de la sección “Instalación del cableado del interruptor del capó” más abajo, conecte el interruptor de la clavija del capó, luego proceda con la “Instalación de la antena de arranque remoto” y continúe con este manual de instrucciones. Si el vehículo NO cuenta con un cableado de interruptor de capó instalado de fábrica (se suministra uno en el kit), continúe con el procedimiento completo de “Instalación del cableado del interruptor del capó”.

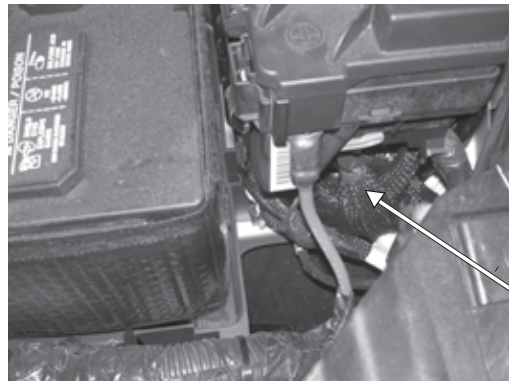

Ubicación del cableado de fábrica

## Instalación del soporte, del cableado y del interruptor del capó

### 1. Enrutar y conectar el cableado del interruptor del capó.

- a. Busque la ubicación de montaje del soporte del interruptor del capó frente al guardabarros izquierdo, cerca del TIPM.

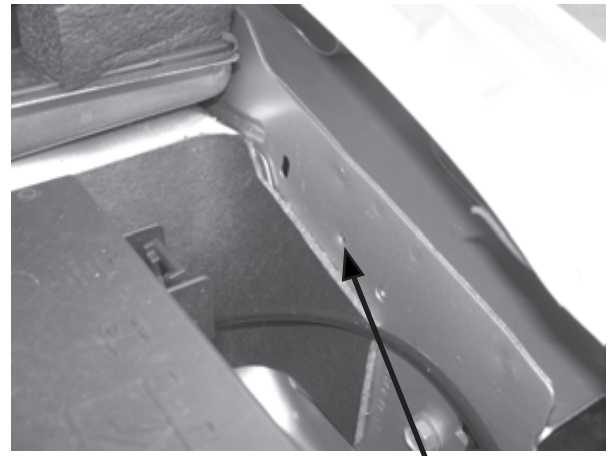

localización del montaje

- b. Utilizando el tornillo de montaje suministrado, sujete la conexión a tierra del cableado y el soporte de montaje del interruptor del capó al guardabarros frontal en la ubicación identificada en el paso anterior.

Soporte de montaje

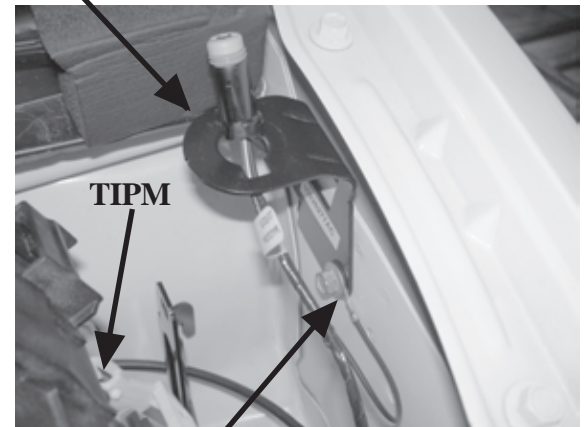

Cable de conexión a tierra y tornillo de montaje suministrado

- c. Enrute el conector del cableado del interruptor del capó en dirección ascendente a través del soporte de montaje y conecte el interruptor del capó. Coloque el interruptor del capó en el soporte y presione hasta que quede correctamente fijado.



## 2. Acceder a los conectores debajo del TIPM

- a. Con una llave de 13 mm, extraiga la alimentación de batería positiva del TIPM.
- b. Acceda a los conectores que se encuentran en la parte inferior del TIPM desenganchando las (4) lengüetas de los vértices del TIPM y haciendo fuerza hacia arriba.



## 3. Conectar el cable del interruptor del capó

- a. Desconecte el conector "D" del TIPM.
- b. Extraiga el "Bloqueo secundario" de la parte trasera del conector.
- c. Extraiga la cubierta de goma de la parte trasera del conector.

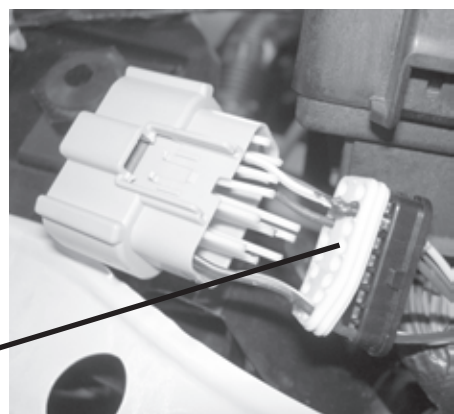
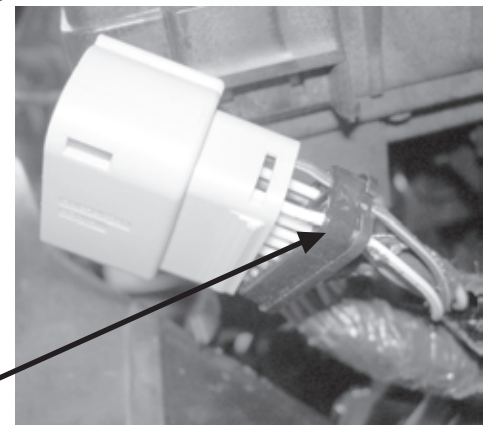
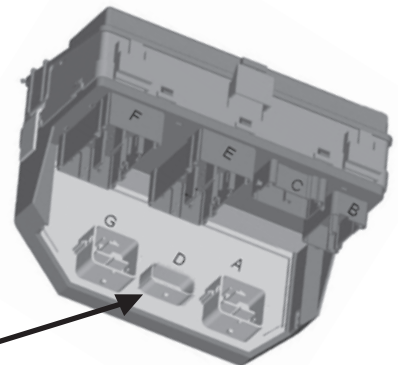

d. Extraiga de la carcasa del conector la parte frontal del conector. Esta parte del conector se alinea perfectamente con los terminales de la carcasa del conector.



e. Enrute el cable Púrpura/Blanco desde el cableado del interruptor del capó, a través del bloqueo secundario y de la cubierta de goma, hacia la ranura 3 (circuito G70) del terminal de la carcasa del conector.

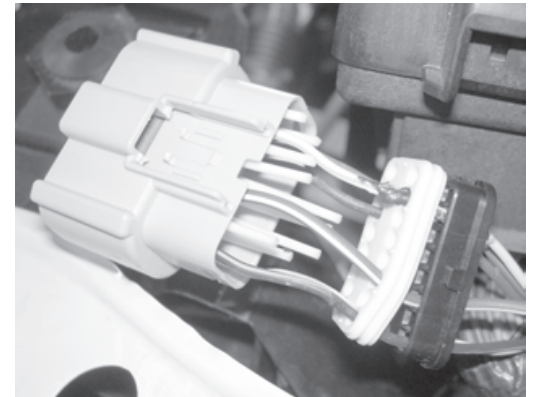

Clavija 3 (circuito G70)

Vista del extremo del cableado

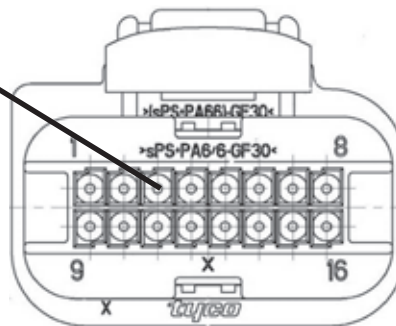

f. Vuelva a instalar la parte frontal del conector y observe que todos los terminales estén instalados correctamente y en la dirección correcta. Vuelva a instalar la cubierta de goma y el bloqueo secundario.



g. Vuelva a instalar el conector en el TIPM.

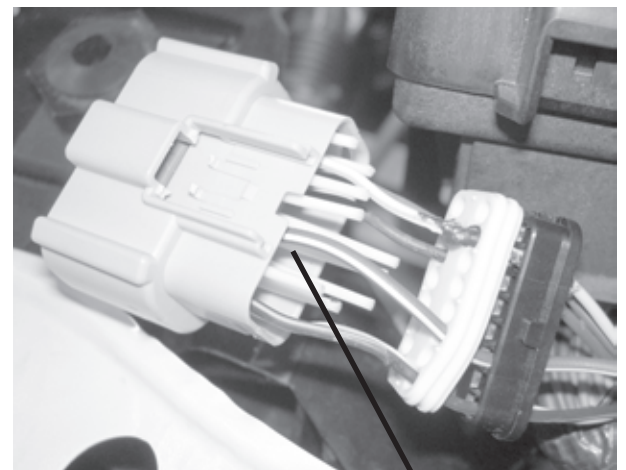

#### 4. Volver a fijar el TIPM

- a. Vuelva a fijar el TIPM en el soporte de montaje del TIPM engançando las (4) lengüetas de montaje.
- b. Con una llave de 13 mm, vuelva a conectar la alimentación de batería positiva.

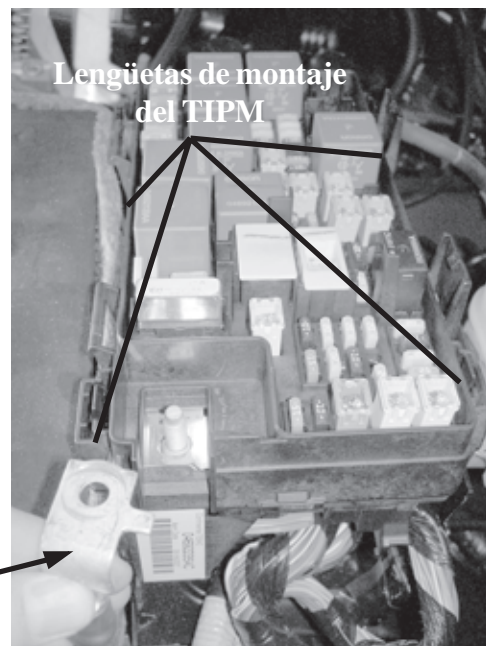

Alimentación de batería positiva

#### 1. Procedimiento para la instalación de la Antena.

- a. Quite la vestidura ubicada en la parte de adelante del tablero, cerca del parabrisas. Este panel se asegura con (6) broches de retención.

Broches de retención (se muestran los 5)

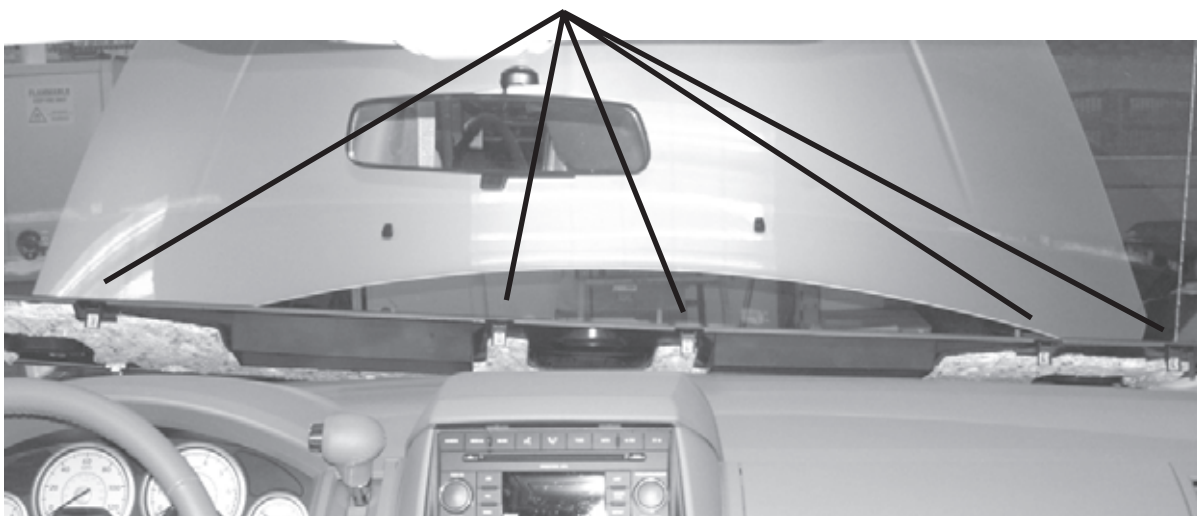

b. Quite los (5) tornillos Phillips que sujetan la vestidura del tablero al ensamble.

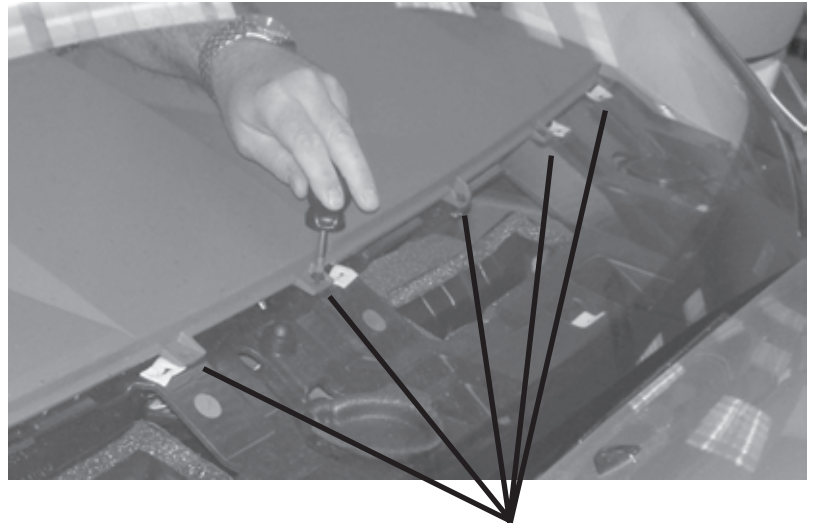

(5) Tornillos

c. Retire los (2) tornillos Phillips ubicados encima de la radio. Estos tornillos sujetan la vestidura central al ensamble del tablero.



d. Muévelo hacia arriba y quítelo.



e. Quite los (6) sujetadores de plástico que sostienen la vestidura de la consola inferior en su lugar (3 de cada lado).

Sujetadores plásticos  
(3 de cada lado)

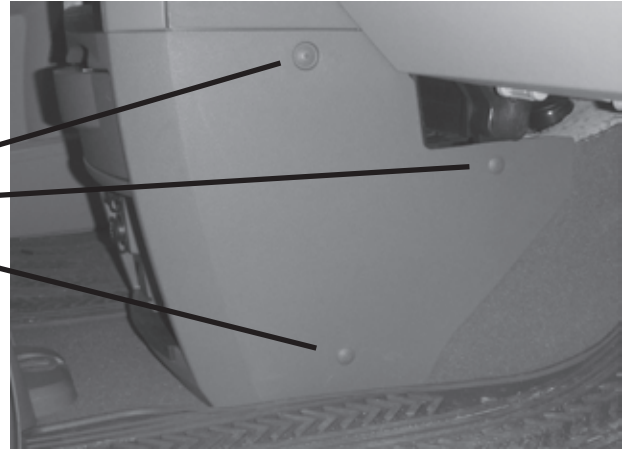

f. Retire los (4) tornillos Phillips que sujetan la vestidura alrededor de los controles de la radio y la calefacción. Retire la vestidura.

(4) Tornillos



(2) Tornillos

g. Quite los (2) tornillos Phillips debajo de la vestidura central del panel superior. Estos tornillos sujetan la vestidura del tablero al ensamble.

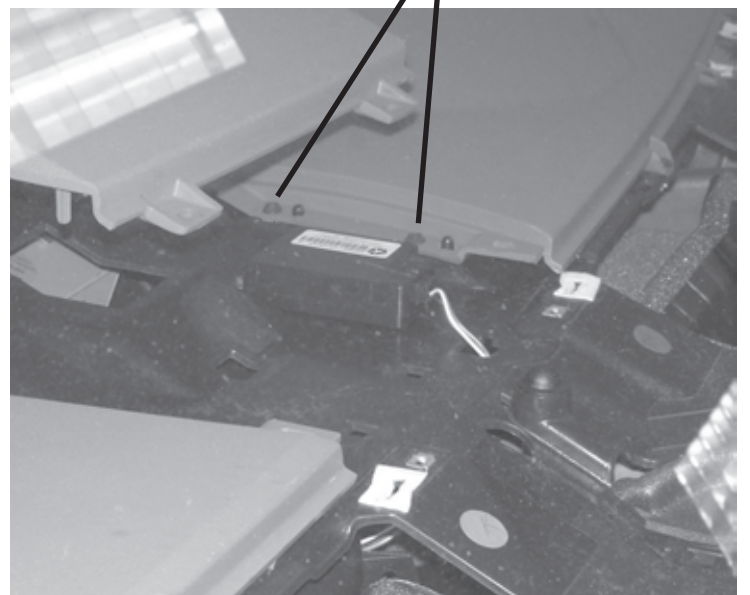

h. Retire la vestidura ubicada del lado izquierdo del tablero, retirando parcialmente el burlete y tirando hacia afuera, luego libere los (4) broches de retención.

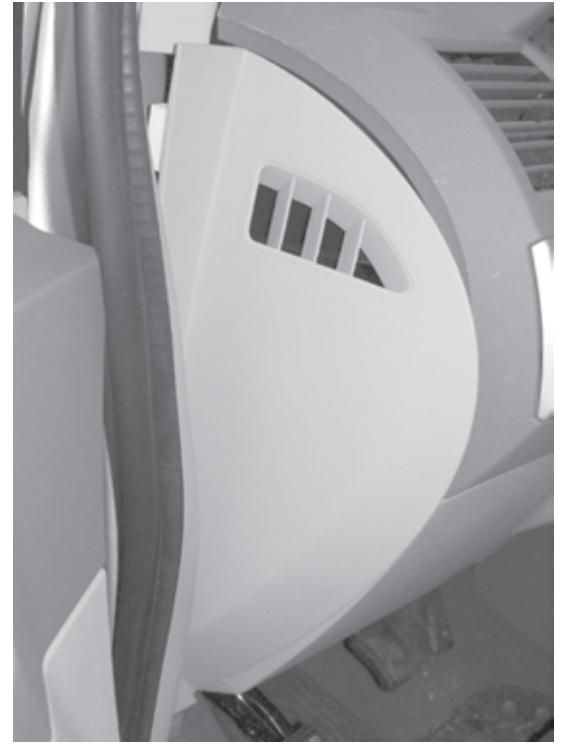

i. Retire el tornillo T-20 ubicado detrás de la vestidura.

Tornillo T-20

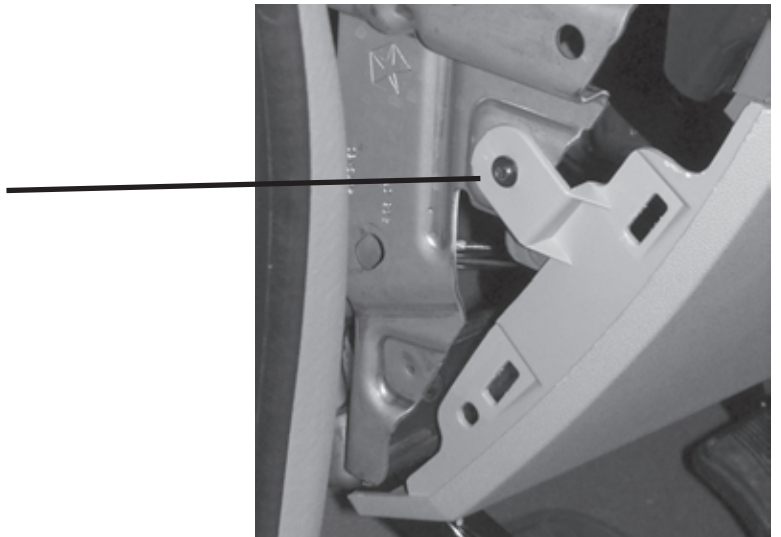

j. Quite la vestidura del tablero inferior retirando (2) tornillos T-20 y tire hacia afuera para liberar los (5) broches de retención.



Tornillos T-20

k. Retire la pieza de la vestidura ubicada alrededor del interruptor de las luces delanteras, deslizando hacia atrás para liberar los (4) broches de retención. Desconecte el interruptor de las luces delanteras.



l. Retire el tornillo T-15 que sujeta el mango de la palanca de cambios.

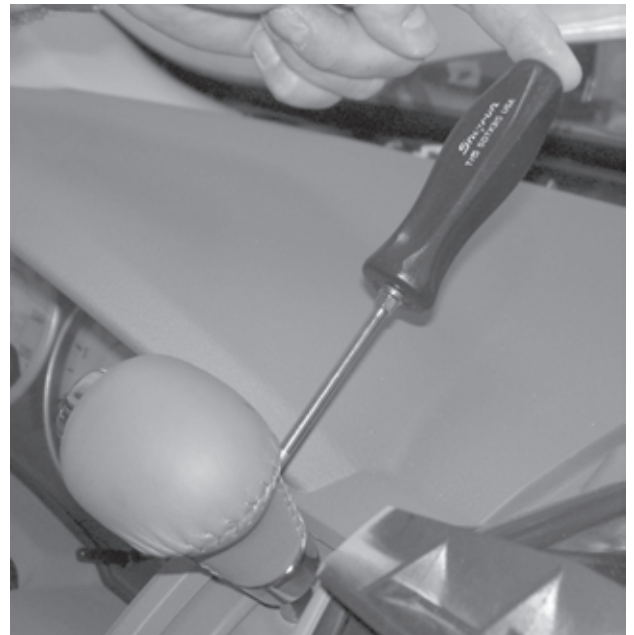

m. Retire la vestidura ubicada alrededor de la llave.



n. Retire el tornillo Phillips ubicado a la derecha de la llave, debajo de la vestidura de la radio.

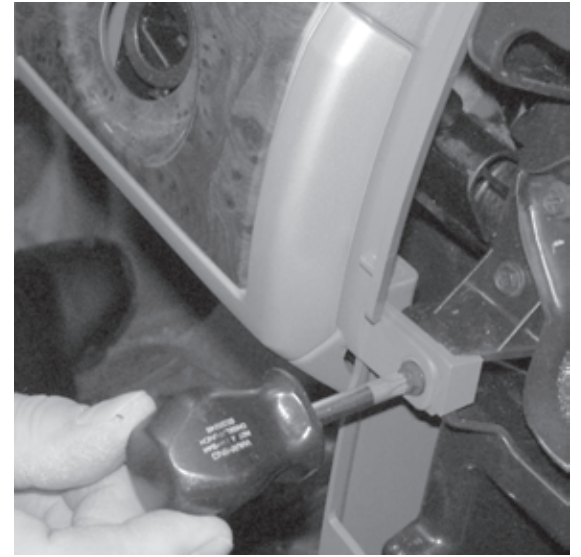

o. Quite la vestidura alrededor del tablero de instrumentos.



p. Retire los (4) tornillos Phillips que aseguran el tablero de instrumentos. No desconecte el tablero de instrumentos para acceder al trayecto de enrutamiento de la antena.

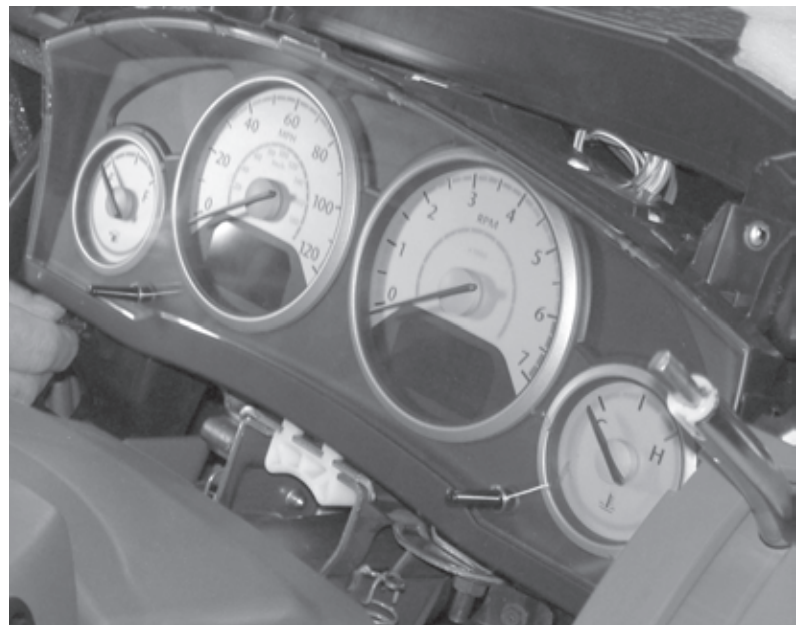

q. Monte la antena de encendido a distancia arriba del ensamble del tablero utilizando el equipo de montaje proporcionado.



r. Dirija el cable de la antena hacia abajo a través del ensamble del tablero hacia el módulo WIN.

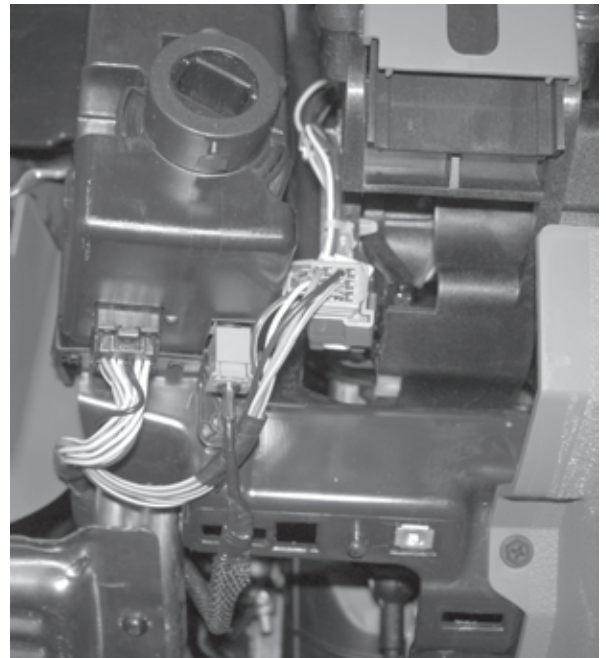

## **Reemplazo del WIN**

**\*\* Se debe extraer el WIN original y se debe instalar el WIN nuevo \*\***

**1.** Consulte la sección 8 del Manual de servicio del vehículo “Sistema eléctrico/Arranque/Módulo de antena de arranque remoto/Instalación” para obtener información acerca del reemplazo del WIN.

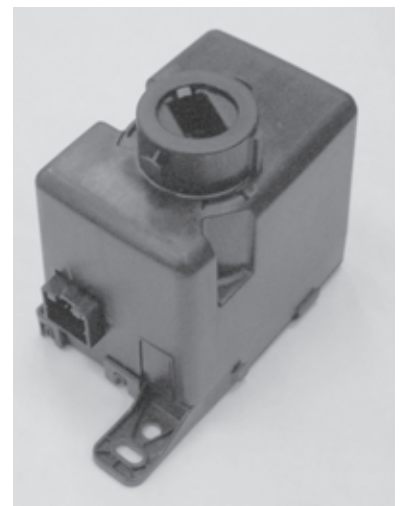

## **Volver a conectar la conexión a tierra de la batería**

### **1. Volver a conectar la conexión a tierra de la batería**

- a. Con una llave de 10 mm, vuelva a conectar el cable de batería negativo.



## **Procedimiento de programación del WIN utilizando la herramienta StarMobile**

1. Consulte la sección 8 del Manual de servicio del vehículo “Sistema eléctrico/Seguridad contra robo del vehículo/Procedimiento estándar/INICIALIZACIÓN DE SKIS”.

## Procedimiento de anulación para desactivar el arranque remoto

1. Con la herramienta de diagnóstico StarMobile **conectada a Internet** (a través del puerto Ethernet o de una conexión inalámbrica) **y al vehículo**, lleve a cabo los siguientes pasos desde **Initial Start Up Screen** (Pantalla de arranque inicial):

a. Presione -----

b. Desplácese hacia abajo y resalte -----

c. Presione -----

d. Desplácese hacia abajo y resalte

e. Presione -----

f. Presione -----

## Programar todas las llaves del vehículo

1. Consulte el Manual de servicio del vehículo para obtener información acerca del procedimiento de programación de las llaves SKREEM.

## Reinicio de ECU

1. Con la herramienta de diagnóstico StarMobile conectada al vehículo, lleve a cabo los siguientes pasos desde Initial Start Up Screen (Pantalla de arranque inicial):

a. Presione -----

b. Desplácese hacia abajo y resalte ---

c. Presione -----

d. Desplácese hacia abajo y resalte

e. Presione -----

f. Presione -----

## Borrar todos los DTC

1. Utilice StarMobile para borrar todos los DTC.



**MOPAR®**

## **Dodge Grand Caravan Chrysler Town & Country (RT)**

**Composants de démarrage distant  
d'usine installés par le concessionnaire**



### **INSTRUCTIONS D'INSTALLATION**

#### **ATTENTION!**

**L'INSTALLATION EST DIFFÉRENTE POUR LES VÉHICULES À MODULE DE CONTRÔLE DES FENÊTRES (WCM) ET POUR CEUX À NŒUD D'ALLUMAGE SANS FIL (WIN). IL EST IMPÉRATIF DE CONSULTER LES NOTES IMPORTANTES DE LA PAGE 2. EN OUTRE, VEUILLEZ LIRE ET COMPRENDRE L'INTÉGRALITÉ DU MANUEL D'INSTALLATION AVANT DE POURSUIVRE.**

#### **Table des matières**

- **Installation du faisceau de câblage du commutateur du capot**
- **Fonction de démarrage à distance (XBM)**

**Assistance technique - Programmation StarMobile, Installation des éléments suivants : WIN, clés, antennes et commutateur du capot seulement**

Pour les concessionnaires agréés - (800) 850-STAR  
Canada - (800) 361-2702

**Assistance technique - Faisceau de câble seulement**

Pour les concessionnaires agréés - (800) 34-MOPAR  
Heures d'ouverture : 9:00 à 18:00 Heure normale de l'Est du lundi au vendredi  
10:00 à 14:00 Heure normale de l'Est samedi

**\*\* Vous devez utiliser le câble StarMobile CH9404D pour cette application \*\***

## **AVERTISSEMENT!**

**Le démarrage à distance XBM peut être installé SEULEMENT sur des véhicules dotés des options d'usine suivantes :**

**Transmission automatique  
Entrée sans clé à distance  
Immobiliseur**

**Les procédures d'installation sont différentes pour les véhicules avec SKIM(WCM) et ceux avec WinFobik. Pour les véhicules dotés de WinFobik, le code de vente doit être ajouté à la base de données et la restauration de la configuration du véhicule doit être effectuée (avec l'outil StarMobile) avant l'installation du module WIN. Si cette procédure n'est pas respectée, la fonction de démarrage à distance du module WIN n'est pas opérationnelle.**

**Le technicien doit attendre 1/2 heure entre l'ajout du code de vente XBM dans DealerConnect avant d'installer le module WIN et de restaurer la configuration du véhicule. Pendant cette attente, le technicien peut installer tous les éléments, sauf le module WIN.**

**Téléchargez les documents suivants du manuel de réparations à partir de la connexion du concessionnaire avant de procéder à l'installation.**

### **1. Procédure du remplacement du module WIN.**

## PRÉPARATION DU VÉHICULE

1. Abaissez une ou plusieurs fenêtres du véhicule afin que les clés ne restent pas bloquées à l'intérieur.
2. Débranchez et isolez le câble négatif de la batterie. La batterie devra être rebranchée avant la programmation.
3. **Démontez et retirez les boutons des anciens émetteurs, installez les nouveaux émetteurs fournis.**

### OUTILS NÉCESSAIRES

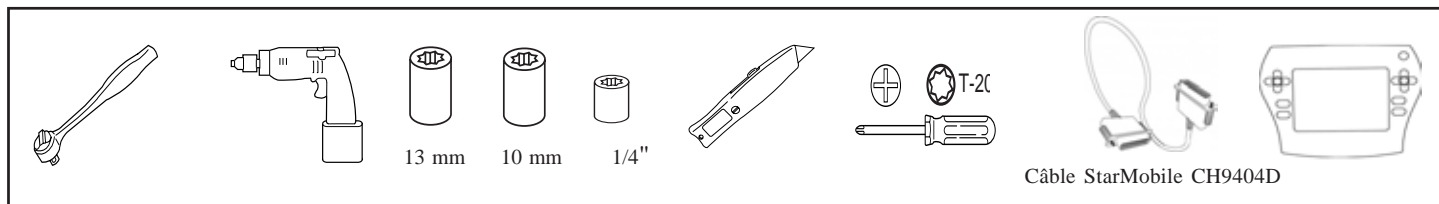

### CONTENU DU COFFRET

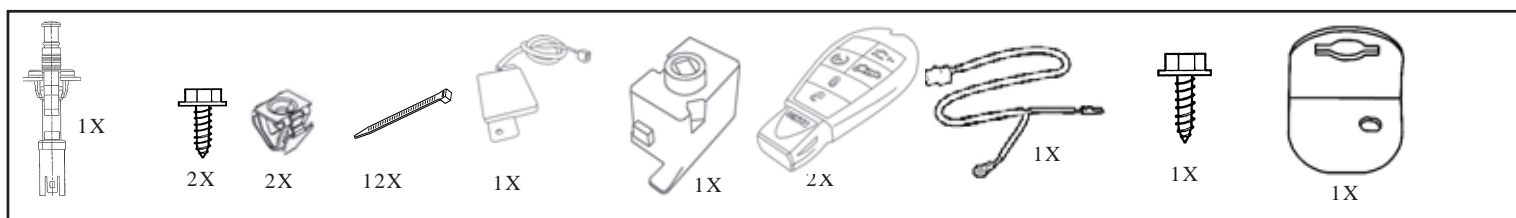

### VUE D'ENSEMBLE

Ce manuel d'instructions donne les explications nécessaires sur l'installation du faisceau du commutateur du capot et du démarrage XBM (démarrage à distance). Les autres étapes comprennent également la procédure de remplacement du WIN, l'installation de l'antenne, l'installation du commutateur de capot et l'envoi de la configuration du véhicule à partir de la connexion du concessionnaire. Consultez le manuel de réparation/entretien pour les procédures d'installation spécifiques pour tous les composants, à l'exception du faisceau du commutateur du capot qui est couvert en détail dans ce document.

### Mise à jour de la configuration du véhicule

1. Le numéro d'identification du véhicule doit être mis à jour avec le code de vente de l'accessoire ajouté afin de pouvoir activer la fonctionnalité du système. En utilisant le site Web de concessionnaire DealerCONNECT et un outil de diagnostic StarMobile, procédez comme suit :

- a. Connectez-vous à <https://dealerconnect.chrysler.com>

b. Dans l'écran « Vehicle Option » (Options du véhicule) sous la catégorie « Global Claims System » (Système de réclamation générale), entrez le numéro d'identification du véhicule et ajoutez le ou les codes(s) relevés sous « Dealer Installed Option » (Option installée par le concessionnaire).

### **XBM (DÉMARRAGE À DISTANCE)**

c. Confirmez que le nouveau code de vente a bien été ajouté au numéro d'identification du véhicule.

d. Avec l'outil de diagnostic StarMobile **connecté à l'internet** (par le biais du port Ethernet ou de la connexion sans fil) **et au véhicule**, procédez aux étapes suivantes à partir de **l'écran de démarrage initial** :

1. Appuyez sur ———
2. En appuyant, mettez en surbrillance ———
3. Appuyez sur ———
4. Appuyez sur ———
5. Au besoin, sélectionnez la gamme et l'année du modèle du véhicule et appuyez sur ———
6. Confirmez la sélection et appuyez sur ———
7. Entrez le numéro d'identification du véhicule en utilisant le clavier logiciel ou confirmez le numéro d'identification du véhicule automatique et appuyez sur ———
8. Appuyez sur ———
9. Entrez l'ID de l'utilisateur, le mot de passe et le code du concessionnaire en utilisant le clavier affiché et appuyez sur ———
10. Patientez jusqu'à la fin du téléchargement des données de configuration et appuyez sur ———
11. Appuyez sur ———
12. Confirmez que la configuration du véhicule a été correctement programmée.
13. Relevez les instructions affichées et appuyez sur ———

## Processus de validation

1. Appuyez sur — VUE ECU
2. En appuyant, mettez en surbrillance — TIPMCGW CENTRAL GATEWAY
3. Appuyez sur — PLUS D'OPTIONS
4. Appuyez sur — DÉTAILS ECU
5. Appuyez sur — INFORMATIONS DE CONFIGURATION
6. Basculez pour vérifier :

Nom	Valeur
DÉMARRAGE À DISTANCE PRÉSENT	RÉGLÉ

### Installation :

#### Débranchez la terre de la batterie

1. **Retirez la terre de la batterie**
  - a. En utilisant un raccord de 10 mm, retirez le câble négatif de la batterie.



Ce véhicule peut être équipé d'un faisceau de commutateur de capot « installé en usine ». Ce faisceau n'est pas visible mais sera fixé au faisceau d'usine situé juste sous le module d'alimentation intégré (TIPM). Si ce harnais est présent, reportez-vous à l'étape « a », section « Installation du faisceau du commutateur du capot » ci-dessous et branchez le commutateur à broches du capot comme décrit, puis passez à la section « Installation de l'antenne de démarrage à distance » et continuez la lecture du manuel d'instructions. Si ce véhicule N'EST PAS équipé d'un faisceau de commutateur de capot « installé en usine » (un faisceau est fourni dans la trousse), effectuez toutes les étapes de « l'Installation du faisceau du commutateur du capot ».

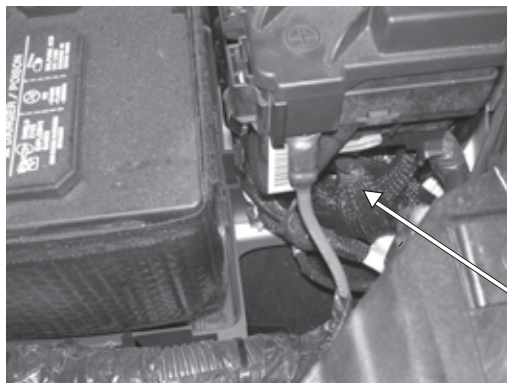

Emplacement du faisceau d'usine

## Installation du commutateur du capot, du faisceau et du support

### 1. Acheminement et branchement du faisceau du commutateur du capot.

- a. Repérez l'emplacement de montage du support du commutateur du capot dans l'aile gauche avant, près du module d'alimentation intégré (TIPM).

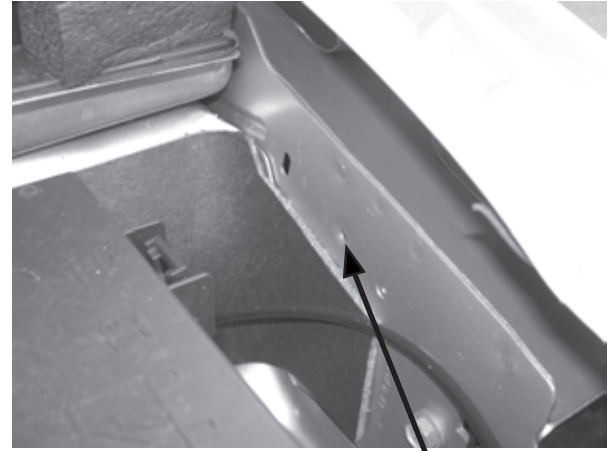

endroit de support

- b. En utilisant la vis de montage fournie, fixez l'anneau de terre du faisceau et le support de montage du commutateur du capot sur l'aile avant à l'emplacement repéré à l'étape précédente.

Support de montage

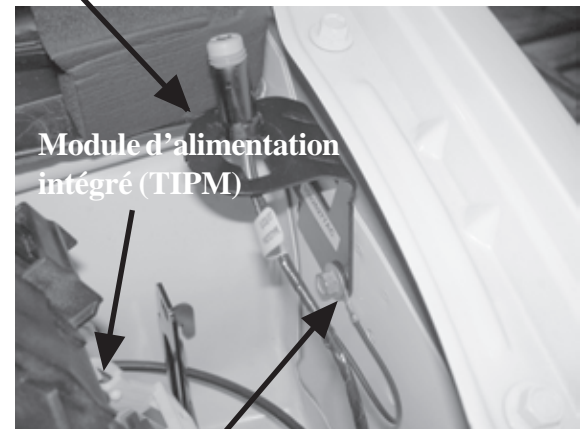

Module d'alimentation intégré (TIPM)

Fil de mise à la terre et vis de montage fournie

- c. Acheminez le connecteur du faisceau du commutateur du capot par le support de montage et branchez le commutateur du capot. Poussez le commutateur du capot dans le support pour l'enclencher solidement en place.



**2. Accédez aux connecteurs situés sous le module d'alimentation totalement intégré**

- a. En utilisant un raccord de 13 mm, retirez le câble positif d'alimentation de la batterie au TIPM.
  
- b. Accédez aux connecteurs situés au bas du module d'alimentation totalement intégré (TIPM) en relâchant les (4) languettes des coins du TIPM et en soulevant.

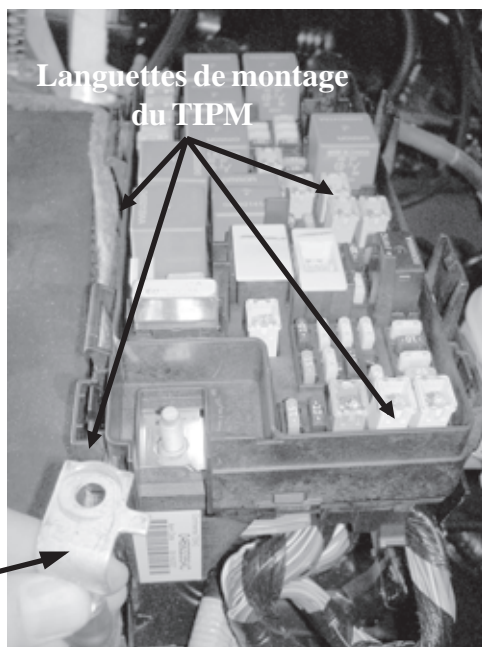

Alimentation positive de la batterie

**3. Raccordez le fil du commutateur du capot**

- a. Débranchez le connecteur « D » du TIPM.

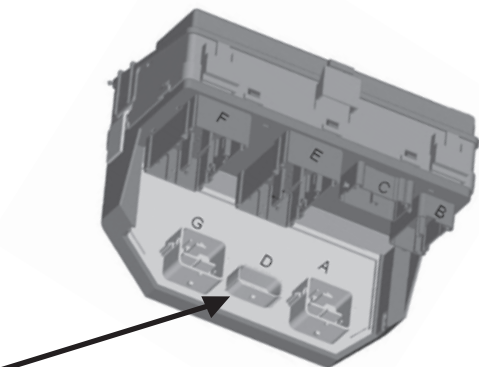

Connecteur « D »

- b. Retirez le « verrouillage secondaire » de l'arrière du connecteur.

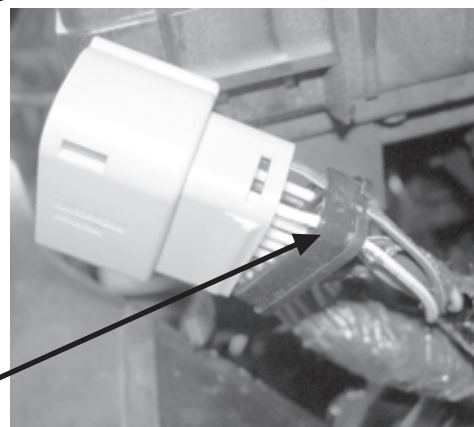

« Verrouillage secondaire »

- c. Retirez le joint d'étanchéité de l'arrière du connecteur.

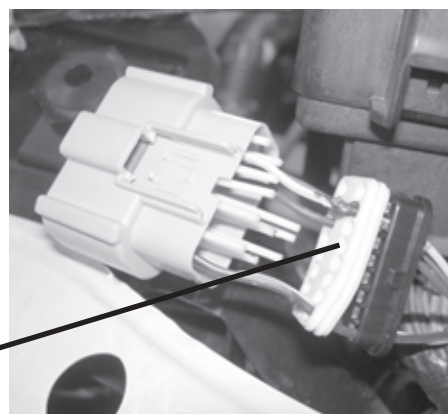

Joint d'étanchéité

d. Retirez la partie avant du connecteur de son logement. Cette partie aligne correctement les bornes dans le logement du connecteur.



e. Acheminez le fil pourpre/blanc du faisceau à partir du faisceau du commutateur du capot par le verrouillage secondaire, le joint d'étanchéité et dans le logement de la borne 3 (circuit G70 circuit) du connecteur.

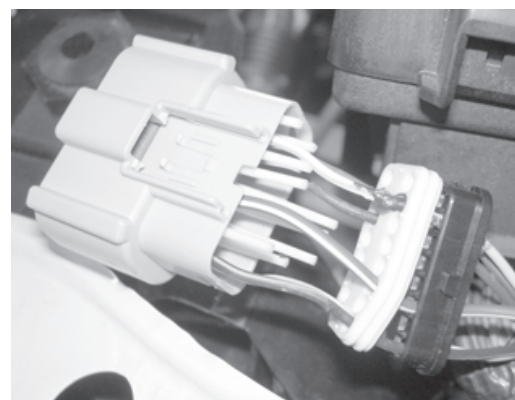

Broche 3 (circuit G70)

Vue de l'extrémité du fil

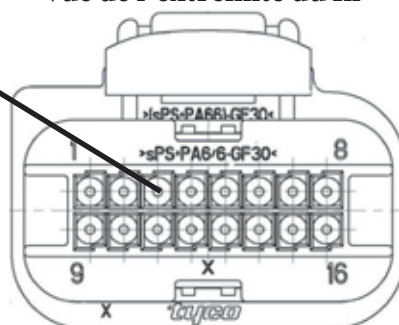

f. Réinstallez la partie avant du connecteur, en veillant à ce que toutes les bornes soient correctement en place et dans la bonne direction. Réinstallez le joint d'étanchéité et le verrouillage secondaire.



g. Réinstallez le connecteur dans le TIPM.

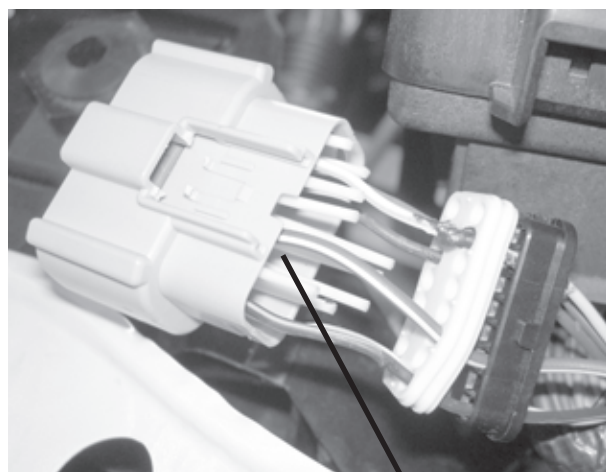

#### 4. Refixez le module d'alimentation totalement intégré

- a. Refixez le module d'alimentation totalement intégré (TIPM) sur son support de montage engageant les (4) languettes de montage de montage.
- b. En utilisant un raccord de 13 mm, fixez le câble positif de la batterie.

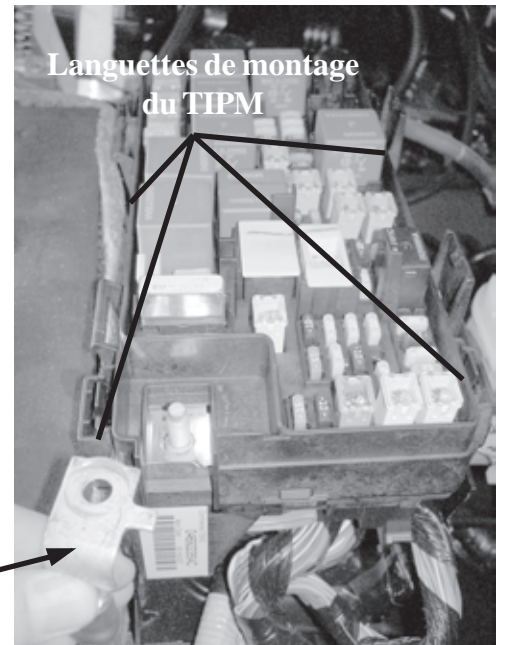

#### 1. Procédure d'installation de l'antenne.

- a. Retirez le panneau de garniture situé à l'avant du tableau de bord, près du pare-brise. Ce panneau est fixé par (6) clips de retenue.

Clips de retenue (5 représentés)

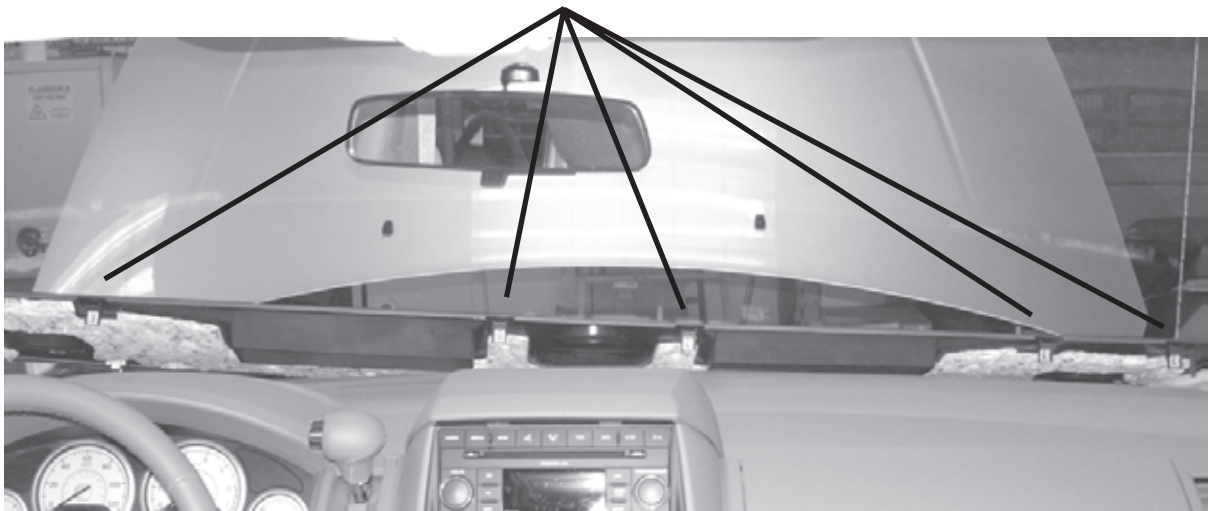

b. Retirez les (5) vis phillips fixant la garniture du tableau de bord au montage.

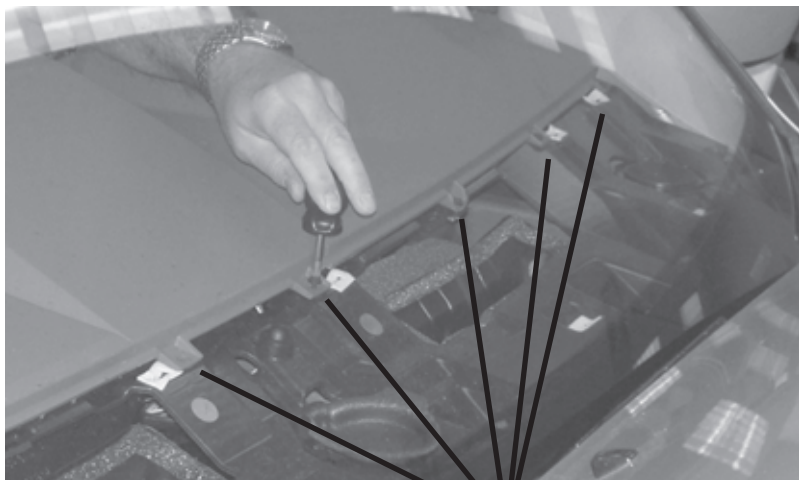

(5) Vis

c. Retirez les (2) vis phillips situés au-dessus de la radio. Ces vis fixent la garniture centrale au montage.



d. Soulevez la garniture et retirez-la.



e. Retirez les (6) pattes de fixation en plastique maintenant la garniture inférieure de la console en place (3 de chaque côté).

Pattes de fixation en plastique  
(3 de chaque côté)

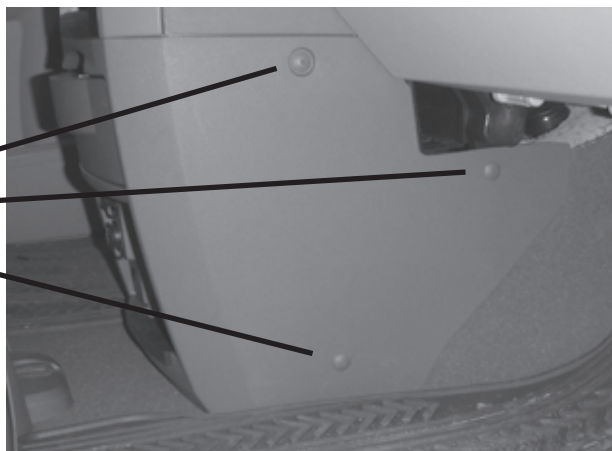

f. Retirez les (4) vis phillips qui fixent la garniture autour des commandes de la radio et du chauffage. Retirez la garniture.

(4) Vis



(2) Vis

g. Retirez les (2) vis phillips sous le panneau supérieur de la garniture centrale. Ces vis fixent la garniture du tableau

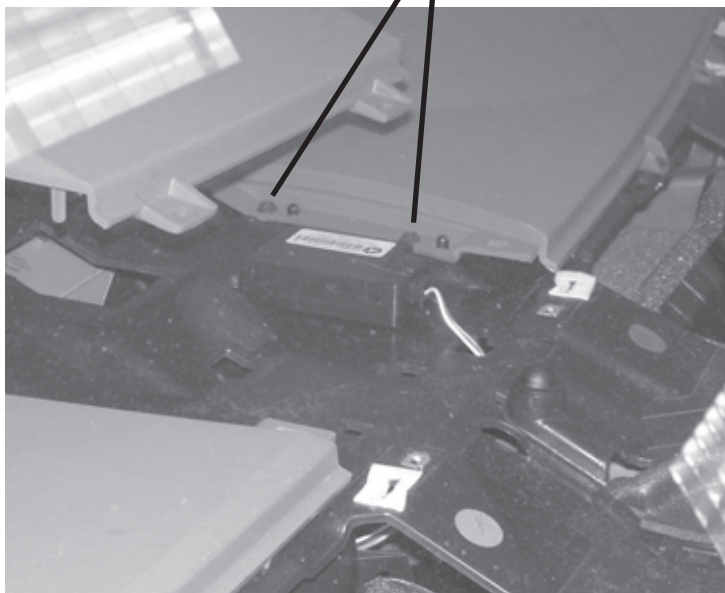

h. Retirez le panneau de la garniture situé sur le côté gauche du tableau de bord, en retirant partiellement le bourrelet de calfeutrage de la porte et en tirant vers l'extérieur pour libérer les (4) clips de retenue.

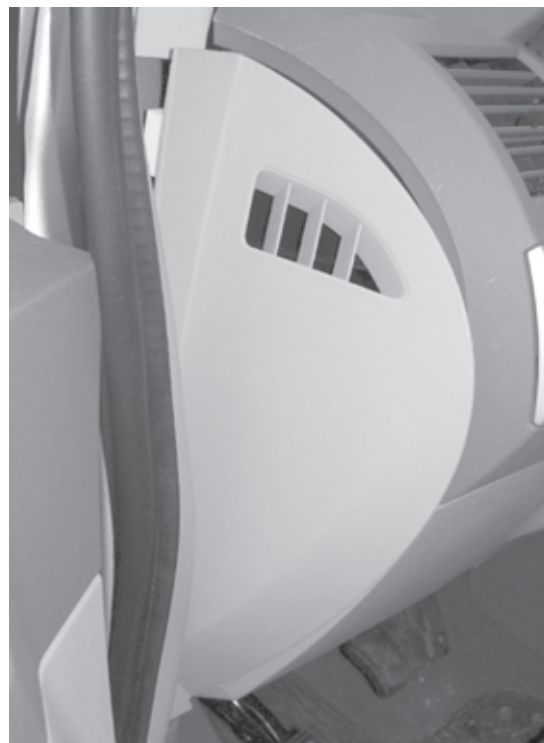

i. Retirez la vis T-20 située derrière le panneau de la garniture.

Vis T-20

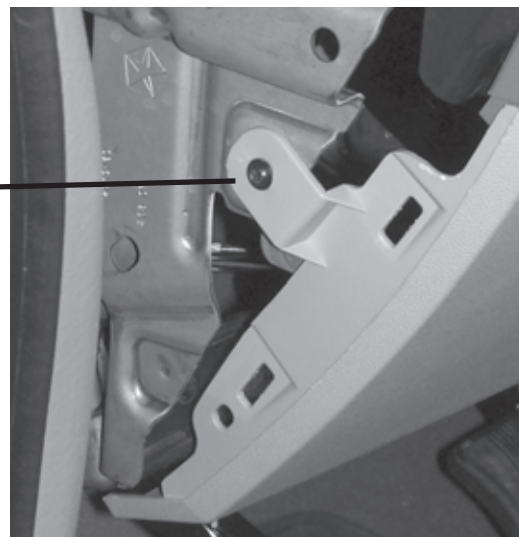

j. Retirez le panneau inférieur du tableau de bord en retirant les (2) vis T-20 et en tirant vers l'arrière pour libérer les (5) clips de retenue.



Vis T-20

k. Retirez la pièce centrale située autour du commutateur des feux avant en tirant en arrière pour libérer les (4) clips de retenue. Débranchez le commutateur des feux avant.



l. Retirez la vis T-15 fixant la poignée de changement de vitesse.

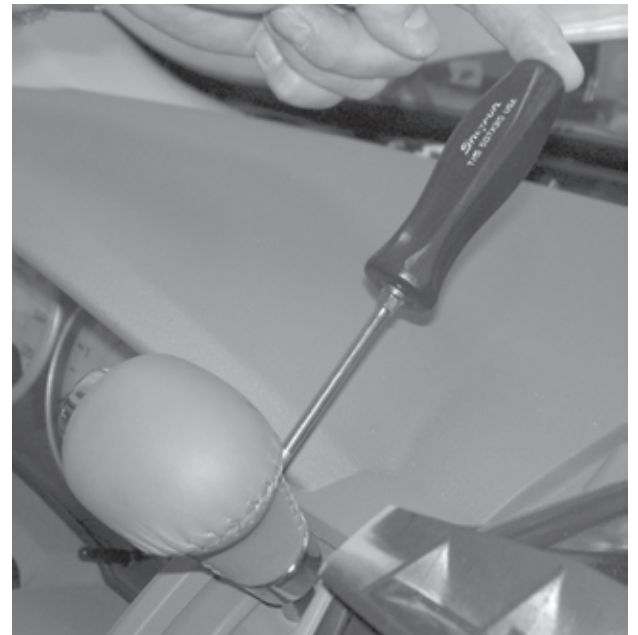

m. Retirez la garniture située autour de la clé.



n. Retirez la vis Phillips située à droite de la clé, derrière le panneau de garniture de la radio.



o. Retirez la pièce de la garniture autour du bloc de jauge.



p. Retirez les (4) vis Phillips fixant le bloc de jauge. Ne débranchez pas le bloc du tableau de bord pour accéder à la trajectoire d'acheminement de l'antenne.

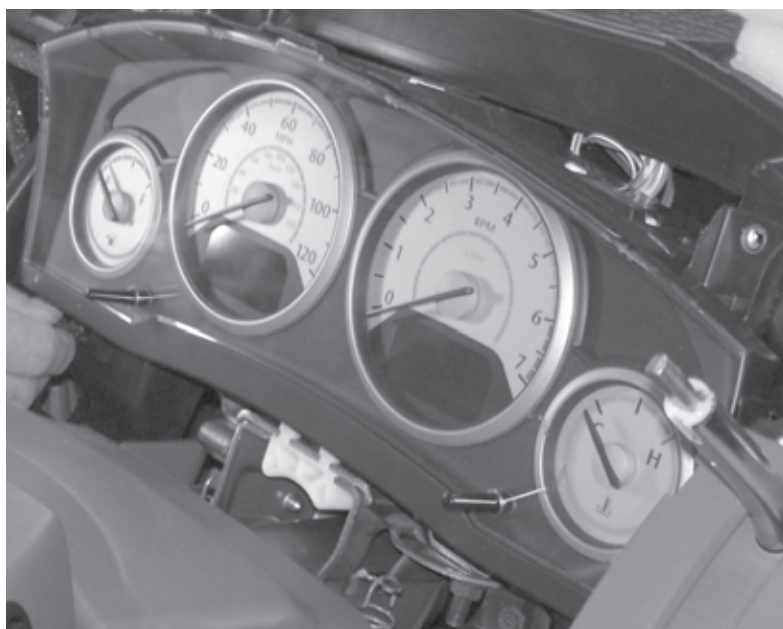

q. En utilisant le matériel de montage fourni, montez l'antenne de démarrage à distance en haut du montage du tableau de bord.



r. Faites passer le fil d'antenne vers le bas par le montage du tableau de bord jusqu'au module WIN.

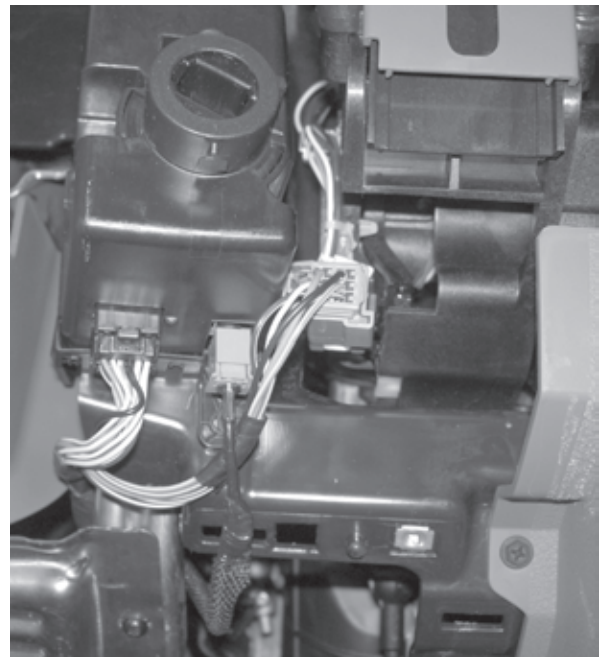

## Remplacement WIN

**\*\* Le module de contrôle des fenêtres d'origine (WIN) doit être retiré pour installer le nouveau module de contrôle des fenêtres \*\***

**1.** Consultez le manuel de réparation/entretien du véhicule section 8 Électricité/Démarrage/Module à antenne de démarrage à distance/Installation - pour l'installation du WIN.



## **Reconnectez la terre à la batterie**

### **1. Reconnectez la terre à la batterie**

- a. En utilisant un raccord de 10 mm, fixez le câble négatif de la batterie.



## **Programmation du WIN en utilisant l'outil StarMobile**

1. Consultez le manuel de réparation/entretien du véhicule section 8 Électricité/Anti-vol de sécurité du véhicule/Procédures standard/INITIALISATION de SKIS.

## **Procédure de contournement de la désactivation du démarrage à distance**

1. Avec l'outil de diagnostic StarMobile **connecté à l'internet** (par le port Ethernet ou la connexion sans fil) **et au véhicule**, procédez comme suit à partir de l'**écran de démarrage initial** :

- a. Appuyez sur -----
- b. En appuyant, mettez en surbrillance -----
- c. Appuyez sur -----
- d. Enfoncez et mettez en surbrillance
- e. Appuyez sur -----
- f. Appuyez sur -----

### **Programmez toutes les touches du véhicule**

1. Voir le manuel de réparation/entretien pour la programmation des touches SKREEM.

### **Réinitialiser ECU**

1. Avec l'outil de diagnostic StarMobile connecté au véhicule, procédez comme suit à partir de l'écran de démarrage initial :

- a. Appuyez sur -----
- b. Appuyez et mettez en surbrillance -----
- c. Appuyez sur -----
- d. Appuyez et mettez en surbrillance
- e. Appuyez sur -----
- f. Appuyez sur -----

### **Effacement de tous les codes d'anomalie**

1. Utilisez le StarMobile pour effacer tous les codes d'anomalie.