

Estimado cliente:

Gracias por elegir este producto de calidad de ASKO.

Esperamos que cumpla sus expectativas y satisfaga sus necesidades por muchos años. El diseño escandinavo combina líneas depuradas con alta calidad y funcionalidad constante. Son características que comparten todos nuestros productos y la razón por la que gozan de prestigio en todo el mundo.

Para obtener los mejores resultados de su nueva lavavajillas, le recomendamos que lea las instrucciones de operación antes de usarla. Las instrucciones de operación incluyen también información sobre cómo puede contribuir usted a proteger el medio ambiente.



Instrucciones de operación

**Lavavajillas
ASKO D5634XXLHS**



Tabla de contenidos

Panel de control	2	Cuidado y limpieza	12
Instrucciones de seguridad	3	Solución de problemas	14
Antes de lavar por primera vez	4	Información técnica	17
Carga de la lavavajillas	5	Servicio técnico	18
Uso del lavavajillas	7	Tabla de programas	20
Ajustes	10	Notas	21

Panel de control

El panel está equipado con botones táctiles con confirmación acústica (consulte la sección Ajustes).

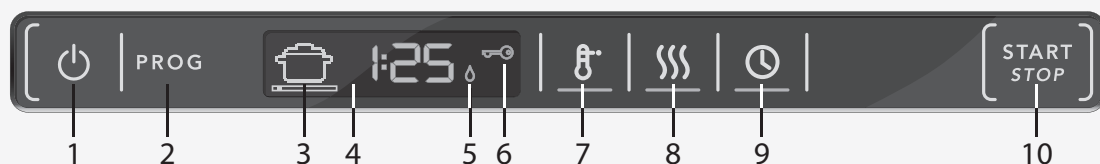

1	Modo encendido/sin apagar	5	Indicador de agente de enjuague	8	Secado lento
2	Perilla de programas	6	Bloqueo infantil (bloqueo de los botones)	9	Inicio con retardo
3	Símbolo del programa	7	Temperatura alta	10	Start/Stop
4	Pantalla				

NOTA!

- Al cabo de dos minutos luego de oprimir el último botón, la luz de fondo del panel ingresa al modo de ahorro de energía. Cierre y vuelva a abrir la puerta o bien oprima el botón del modo de encendido/sin apagar para reactivar el panel.

Instrucciones de seguridad

Guarde estas instrucciones para futura referencia

ADVERTENCIA!

En este manual no se describen todas las situaciones y condiciones que pueden darse. Instale, opere y dé mantenimiento a cualquier máquina con sentido común y las debidas precauciones.

- Lea todas las instrucciones antes de usar la lavavajillas.
- Las lavavajillas deben estar conectadas a tierra. Lea las instrucciones de instalación para obtener información detallada.
- Use la lavavajillas únicamente para la finalidad prevista.
- No la deje funcionando cuando salga de su casa.
- Utilice únicamente detergentes y agentes de enjuague para lavavajillas automáticas.
- Para reducir el riesgo de lesiones, guarde los detergentes y agentes de enjuague fuera del alcance de los niños.
- No coloque objetos puntiagudos cerca de la puerta, ya que podrían dañar la junta.
- Para prevenir el riesgo de cortaduras, coloque los cuchillos filosos en la canasta para cubiertos, con el filo hacia abajo.
- No lave objetos de plástico a menos que traigan la indicación "apto para lavavajillas" u otra similar. Si no tienen esta indicación, revise las recomendaciones del fabricante. Los artículos no aptos para lavavajillas pueden deformarse o derretirse y crear riesgos de incendio.
- No use la lavavajillas a menos que los paneles protectores (placa de protección, panel de acceso, zócalo, etc.) estén en su lugar.
- No quite ni reemplace los controles.
- No maltrate la máquina, ni se siente o se apoye sobre la puerta o las canastas.
- Para reducir el riesgo de lesiones, no permita que los niños jueguen con la lavavajillas o cerca de ella.
- En determinadas condiciones se puede acumular gas hidrógeno en los sistemas de agua caliente si no se usan por dos semanas o más. EL GAS HIDRÓGENO ES EXPLOSIVO. Si no ha usado el sistema de agua caliente por dos semanas, antes de utilizar la lavavajillas abra todas las llaves de agua caliente y deje fluir el agua por unos minutos. De ese modo se liberará cualquier acumulación de gas hidrógeno. Como el gas es inflamable, asegúrese de que nadie fume y de que no haya fuegos encendidos durante ese tiempo.
- Cuando la máquina llegue al final de su vida útil y tenga que desecharla, deberá inutilizarla de inmediato desmontando la puerta de lavado.
- No almacene ni use materiales combustibles, gasolina u otros líquidos y vapores inflamables cerca de este aparato u otros.
- Desconecte el suministro de energía eléctrica a la lavavajillas antes de darle servicio.
- Las reparaciones deben ser realizadas por un técnico calificado.
- Lea las instrucciones de conexión a tierra que figuran en las instrucciones de instalación.

Seguridad infantil

CONSEJOS!

Los agentes de enjuague y los detergentes para lavavajillas son corrosivos; manténgalos siempre fuera del alcance de los niños.

- Si un niño ingiere agente de enjuague o detergente para lavavajillas, hágale beber inmediatamente líquido en abundancia, por ejemplo, uno o dos vasos de leche o agua. No intente provocarle el vómito. Solicite atención médica de inmediato; llame al centro nacional de toxicología al 1-800-222-1222.
- Cierre la puerta y ponga en funcionamiento la lavavajillas en cuanto haya agregado el detergente.
- Mantenga siempre a los niños pequeños alejados de la máquina cuando esté abierta. Es posible que queden en el tambor algunos residuos de detergente.
- Si le entra detergente en los ojos, láveselos con agua abundante por lo menos durante 15 minutos.
- No permita que los niños jueguen con la máquina o cerca de ella.
- Coloque los artículos filosos con el extremo puntiagudo hacia la parte trasera de la lavavajillas. Coloque los objetos puntiagudos en la canasta para cubiertos con las puntas hacia abajo.

Activación del bloqueo infantil (Kid Safe™)

Puede activar el bloqueo infantil (bloqueo de los botones) para evitar que los niños pongan la lavavajillas en funcionamiento (consulte el apartado Ajustes).

Almacenamiento en invierno/Transporte

- Guarde la lavavajillas en un lugar en donde la temperatura permanezca por encima del punto de congelación.
- Evite las largas distancias de transporte si el tiempo es muy frío.
- Transporte la lavavajillas erguida o tumbada sobre la parte posterior.

Función de protección contra el desborde

La protección contra desbordamiento comienza a bombear la máquina y desconecta el suministro de agua si el nivel de agua de la lavavajillas es superior al nivel normal. Si se dispara la protección contra desbordamiento, desconecte el suministro de agua y llame al servicio técnico.

Limpieza

Cuando limpie el borde de la puerta, use sólo un paño ligeramente humedecido. No pulverice agua alrededor del borde. Podría filtrarse humedad en el cierre, que contiene componentes eléctricos.

Material de empaque

Clasifique los desechos de acuerdo con las directrices locales.

Eliminación

- Cuando la lavavajillas llegue al final de su vida útil y tenga que desecharla, deberá inutilizarla de inmediato. Saque el cable eléctrico y córtelo tanto como sea posible.
- La lavavajillas está fabricada y etiquetada de modo de facilitar el reciclaje.
- Comuníquese con las autoridades locales para obtener información sobre dónde y cómo deshacerse de su lavavajillas para reciclarla adecuadamente.

Antes de lavar por primera vez

Suministro de agua

La máquina se puede conectar a una toma de agua caliente (máx. 160 °F, 70 °C) o de agua fría. Sugerimos conectarla a una toma de agua fría. La presión del agua debe ser de 4.2-140 psi. Consulte además la sección Lavado económico del apartado Carga de la lavavajillas.

Leyenda de programas

Algunas lavavajillas incluyen leyendas de programas en diversos idiomas. Adhiera a la parte superior de la puerta la leyenda de programas escrita en el idioma deseado.

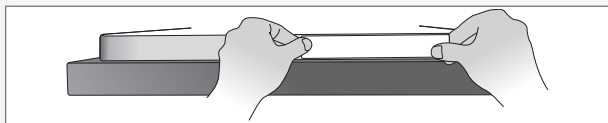

Comprobación de la dureza del agua

Comuníquese con las instalaciones locales de abastecimiento de agua para comprobar la dureza del agua en su zona. Esto es importante por lo que se refiere a la cantidad de detergente y agente de enjuague que debe utilizarse.

Cómo añadir agente de enjuague

El secado es más rápido si se usa agente de enjuague.

- 1 Abra la tapa del cajón de agente de enjuague.
- 2 Añada agente de enjuague con cuidado. Agregue agente de enjuague sólo hasta el nivel marcado con la indicación **max**.
- 3 Limpie las salpicaduras de agente de enjuague que haya alrededor del cajón.
- 4 Cierre bien la tapa.

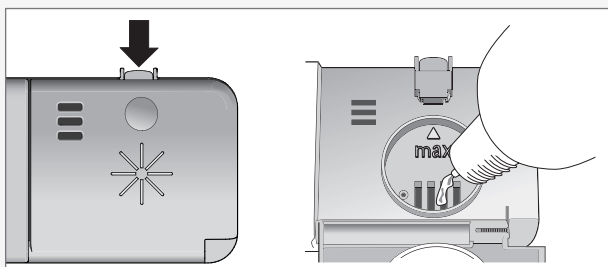

Selección de la dosis de agente de enjuague

Suministro de agente de enjuague **5**: □ (apagado) a **6**: **6** (Dosis alta). (Ajustes de fábrica: **6**: **5**)

Aumente la dosis de agente de enjuague:

- si la vajilla tiene marcas de agua.

Disminuya la dosis de agente de enjuague:

- si la vajilla tiene un revestimiento blanco/azul pegajoso;
- si la vajilla tiene ralladuras;
- si se forma espuma. Si el agua es muy blanda, el agente de enjuague se puede diluir con agua al 50%.

Configuración de la dosis de agente de enjuague

En el apartado Ajustes se describe cómo ajustar la dosis de agente de enjuague.

Indicador de rellenado de agente de enjuague

Cuando es necesario agregar agente de enjuague, el símbolo de arriba se enciende en la pantalla.

NOTA!

Luego de agregar agente de enjuague, es posible que el símbolo tarde unos momentos en desaparecer.

Carga de la lavavajillas

Lavado económico

Ejecute los programas sólo a plena carga.

Antes de ejecutar un programa, espere a que la lavavajillas esté llena. Así ahorrará energía. Use el programa Aclarados para enjuagar la vajilla si emanan olores desagradables mientras espera a que la lavavajillas esté completamente llena.

Ejecute los programas a baja temperatura.

Si la vajilla está poco sucia, puede seleccionar una temperatura más baja con determinados programas. Consulte también el apartado Selección de opciones de la sección Uso del lavavajillas.

Seleccione un programa con Secado corto.

Seleccione la opción de Secado corto para ahorrar energía. Obtendrá mejores resultados de secado si, una vez que el programa termine, deja la puerta ligeramente abierta.

No enjuague la vajilla con agua del grifo.

Simplemente elimine los restos voluminosos de comida antes de cargar la lavavajillas.

Use un detergente ecológico.

Lea el etiquetado ecológico en el empaque.

Use la conexión de agua fría...

si tiene calefacción eléctrica o de gasóleo en su casa.

Use la conexión de agua caliente (máx. 160 °F (70 °C))...

...si tiene calefacción urbana, por energía solar o por energía geotérmica en su casa. Si se selecciona la conexión de agua caliente, se reducen la duración del programa y el consumo eléctrico de la lavavajillas.

Vajilla delicada

Algunos utensilios de cocina no son aptos para lavavajillas. Esto puede deberse a varios motivos. Por ejemplo, algunos materiales no toleran el calor intenso, y a otros puede dañarlos el detergente.

Decoración delicada

La porcelana con decoración sobre la superficie vidriada (ésta se siente áspera al tacto) no debe lavarse en la lavavajillas.

Cristal/vidrio

Coloque los artículos de manera que no toquen unos con otros durante el lavado y seleccione la temperatura de lavado más baja posible y el programa más corto posible. Seleccione Secado corto. Los objetos antiguos y los artículos muy delicados no deben lavarse en la lavavajillas.

Cuando se lava en la lavavajillas a altas temperaturas, el cristal puede desarrollar gradualmente un revestimiento grisáceo que no se puede eliminar. Lave los vasos delicados a baja temperatura y con una pequeña cantidad de detergente.

Plata

Los objetos de plata no deben entrar en contacto con objetos de acero inoxidable, ya que pueden decolorarse.

Cubiertos con mangos encolados

Algunos tipos de cola no son aptos para lavavajillas. En estos casos, los mangos pueden soltarse.

Madera

Los objetos de madera sólo deben lavarse en lavavajillas si en ellos se indica que son aptos para lavavajillas.

Aluminio

El aluminio puede perder brillo si se lava en lavavajillas. No obstante, las cacerolas de aluminio de alta calidad se pueden lavar en lavavajillas aunque pierdan parte del brillo.

Objetos de plástico

Evite lavar objetos de plástico que no toleren altas temperaturas.

Carga típica para 10 puestos en la mesa

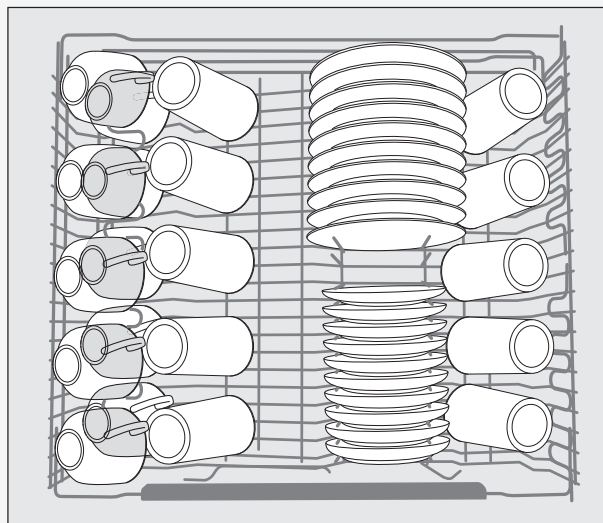

Canasta superior con 10 ajustes de espacio AHAM DW-1

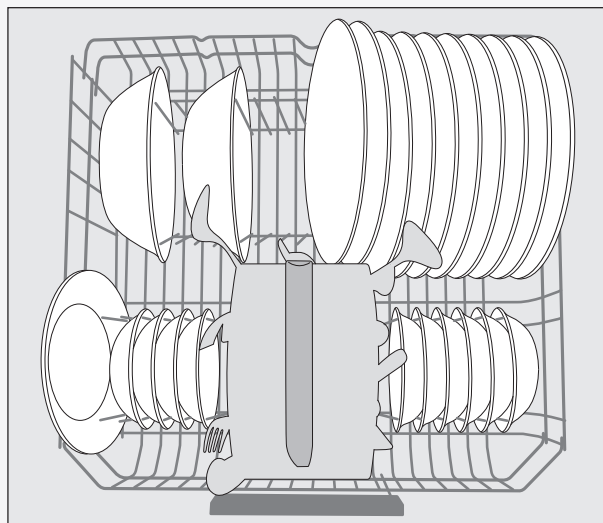

Canasta inferior con 10 ajustes de espacio AHAM DW-1

Canasta superior

Coloque los vasos, las tazas, los cuencos, los platos de pan y los platos de tazas en la canasta superior. Las copas de vino se colocan en la rejilla para copas, y los cuchillos se colocan en la base para cuchillos de la derecha (si está instalada).

NOTA!

Todas las superficies sucias deben mirar hacia dentro y hacia abajo.

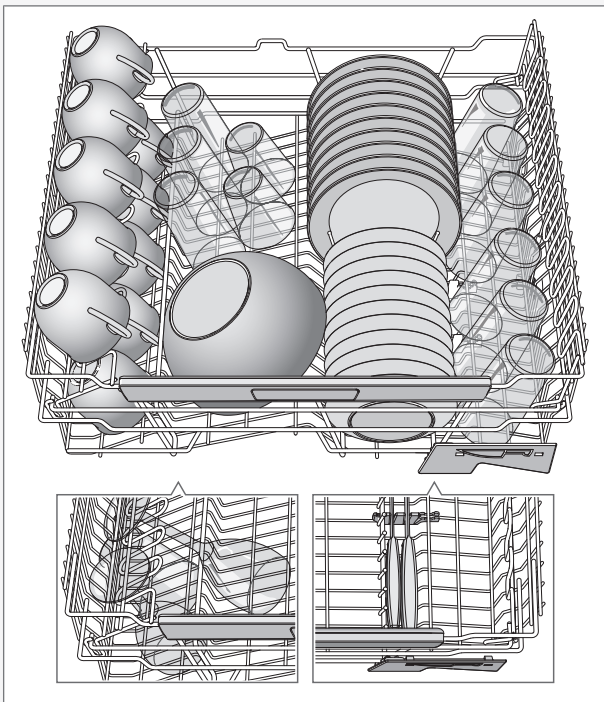

Canasta inferior

Coloque los platos, los platos de pan, la vajilla de servicio, las cacerolas y los cubiertos (en la canasta para cubiertos) en la canasta inferior.

Coloque las cacerolas y los sartenes en la parte posterior izquierda de la canasta inferior para aprovechar mejor el rendimiento de la boquilla de rociado posterior del lavavajillas (Power Zone™ Pot & Pans), que está pensado para este tipo de vajilla.

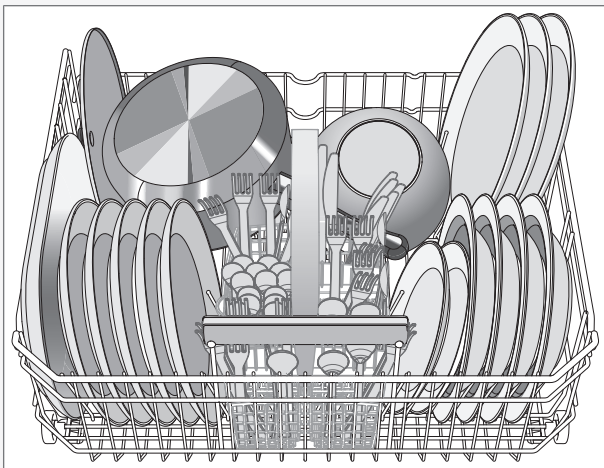

Soportes abatible para platos

Baje los soportes abatibles para platos cuando lave cacerolas.

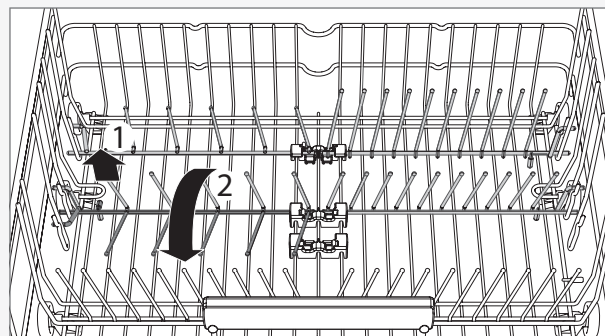

Soporte delantero del soporte para platos

Se usa para platos con un diámetro superior a 9 3/4" (25 cm).

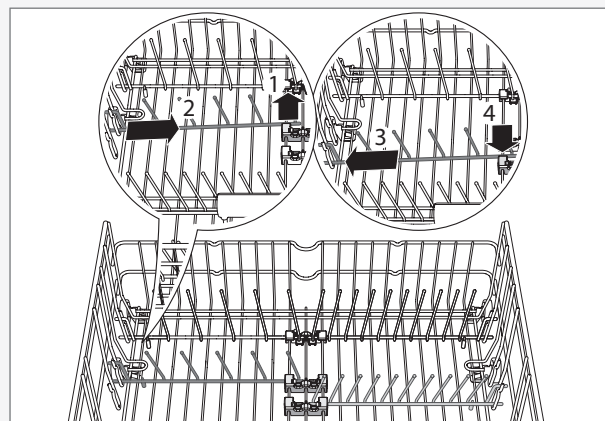

Canasta para cubiertos

Coloque los cubiertos con los mangos hacia abajo, salvo en el caso de los cuchillos, y espárzalos tanto como sea posible. Asegúrese de que las cucharas no se introduzcan unas dentro de otras.

La mejor ubicación para la canasta para cubiertos es en el medio, en la parte delantera de la canasta inferior para aprovechar mejor el rendimiento de la única boquilla de rociado del lavavajillas (Power Zone™ Cutlery), la cual está pensada para la canasta para cubiertos.

NOTA!

No coloque en el mismo compartimiento cubiertos de distintos materiales (por ejemplo, plata y acero inoxidable) ya que pueden decolorarse.

⚠ ADVERTENCIA!

Los cuchillos y demás objetos puntiagudos deben colocarse con la punta hacia abajo en la canasta para cubiertos o en posición horizontal en las demás canastas.

Sección abatible para elementos pequeños

La canasta para cubiertos tiene una sección abatible en el centro para objetos pequeños, por ejemplo, los accesorios de los batidores eléctricos.

Uso del lavavajillas

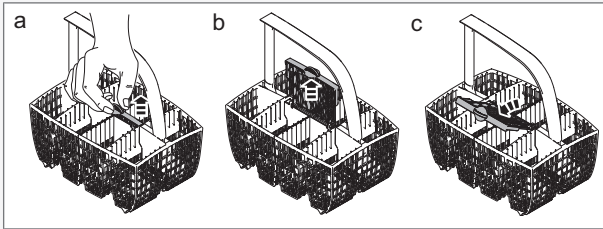

Agregue el detergente.

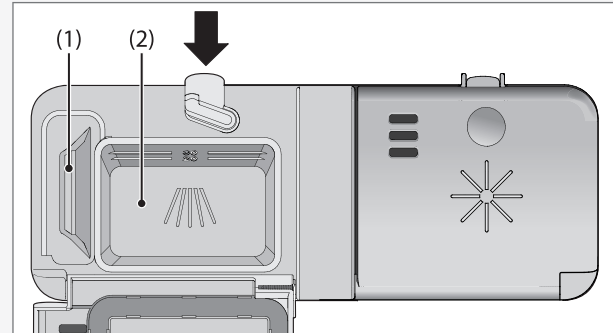

- 1 Cajón de detergente para prelavado
- 2 Cajón de detergente para lavado principal

Recomendamos utilizar exclusivamente detergente granular e inodoro para lavavajillas automáticas. Si usa un detergente inadecuado, corre el riesgo de que su lavavajillas se desborde y se dañe. No utilice un detergente mojado que haya formado terrones o caducado (consulte la fecha de caducidad en el empaque).

La cantidad de detergente necesaria puede variar en función de la dureza del agua. Para conocer la dureza del agua en su zona, comuníquese con su proveedor de agua local o con la compañía de ablandamiento del agua de su zona. Cuanto más dura sea el agua, más detergente tendrá que añadir. Consulte las cantidades de detergente recomendadas según la dureza del agua en la tabla a continuación. Recuerde que debe ajustar la cantidad de detergente poco a poco hasta encontrar la adecuada. Tenga en cuenta que 12 granos o más indica un agua extremadamente dura, y que el detergente por sí solo puede no ser suficiente. Es posible que tenga que usar un ablandador de agua para maximizar el rendimiento de su lavavajillas. Además, en las zonas con agua dura (9+), puede tener que lavar a temperaturas más bajas para evitar que se acumulen depósitos en el compartimiento y el sistema de lavado. En zonas con agua dura, tanto la vajilla como la máquina pueden adquirir un revestimiento blanco o grisáceo después de cierto tiempo. En tal caso, agregue al cajón del detergente dos cucharadas de ácido cítrico o de cualquier producto de limpieza de lavavajillas disponible en el mercado (sin vajilla en la máquina) y ejecute el programa Normal a alta temperatura.

NOTA!

Recomendamos no añadir detergente de prelavado para los programas Lavado rápido y Lav super rápido.

NOTA!

Si utiliza un detergente para lavavajillas con agente de enjuague incluido, no debe llenar el dispensador de agente de enjuague porque esto puede causar que su vajilla adquiera un revestimiento.

Cantidades de detergente recomendadas según la dureza del agua

Dureza del Agua	Cantidad de Detergente
Blanda (0-3 granos/galón)	Prelavado 1 cucharadita Lavado principal 1 a 1-1/2 cucharadas
Media (4-8 granos/galón)	Prelavado 1 cucharadita Lavado principal 1 a 2 cucharadas
Dura (9+ granos*)	Prelavado 1 cucharadita Lavado principal 2 a 3 cucharadas

*12 granos o más indica un agua extremadamente dura.

⚠ ADVERTENCIA!

Los niños deben estar bajo supervisión; el detergente para lavavajillas es corrosivo.

NOTA!

Use exclusivamente detergente para lavavajillas. No debe utilizarse líquido lavavajillas para lavar a mano, ya que la espuma que se forma impide que la lavavajillas funcione eficazmente.

Tabletas para lavavajillas

Parta por la mitad la tableta si no logra cerrar la tapa del dispensador. Existe el riesgo de que el detergente no se distribuya correctamente si la tapa está demasiado apretada y no se abre bien.

NOTA!

Las tabletas para lavavajillas no son recomendables para programas cortos (de menos de 75 minutos). En su lugar, use detergente para lavavajillas líquido o en polvo.

Detergente tres en uno/todo en uno

Lea detenidamente las instrucciones de estos productos. Si tiene alguna duda, comuníquese con el fabricante del detergente.

Selección del programa

Presione el selector de programa una o más veces hasta que aparezca en pantalla el símbolo del programa deseado.



Lavado de higiene

Un programa con la capacidad combatir la mayoría de los gérmenes del hogar y las vajillas muy sucias. Este programa tendrá una temperatura elevada durante el enjuague final para lograr un buen resultado de secado y tratamiento contra gérmenes.

NOTA No ponga vajilla que no puede aguantar un lavado alto o las temperaturas de enjuague.



Normal

Se usa para lavar platos con un grado de suciedad normal, como platos, vajilla de servicio, tazas, vasos, etc.

🍴 Ollas y cazuelas

Programa para vajilla muy sucia, por ejemplo, cacerolas, fuentes y bandejas de horno. Si la lavavajillas no se llena totalmente con este tipo de vajilla, puede añadir platos y otros artículos aptos para el programa Ollas y cazuelas a fin de completar la carga.



Lavado rápido

Este programa se usa para vasos y porcelana poco sucia, como tazas de café.



Lav super rápido

Programa corto de aprox. 15 minutos de duración que ofrece resultados aceptables para vajilla con un grado de suciedad mínimo.



Delicado

Si la vajilla no está muy sucia, puede seleccionar Delicado. Este programa está previsto para vasos y porcelana recién usados y que, por tanto, no requieren un programa tan potente.

Este programa se puede usar para la vajilla delicada. Seleccione Secado corto si desea un lavado particularmente cuidadoso. Consulte la sección Vajilla delicada del apartado Carga de la lavavajillas.

🌿 Eco Lavado económico

Use este programa si desea ahorrar energía. Apto para vajilla con un grado de suciedad normal.



Enjuague

Este programa consta de un enjuague con calentamiento y secado. Es adecuado si, por ejemplo, tiene previsto hacer mermelada y desea enjuagar y calentar tarros de cristal limpios.



Aclarados

Se usa para enjuagar vajilla mientras se espera a que la lavavajillas se encuentre a plena carga.

Selección de opciones

Para seleccionar una opción, oprima el botón correspondiente. El campo situado debajo del botón se ilumina cuando se activa la opción. Las opciones disponibles dependen del programa seleccionado. Una vez iniciado el programa, las opciones seleccionadas se guardarán para la próxima vez que utilice el mismo programa. Una excepción es la opción Inicio con retardo.



Temperatura alta

Active esta opción para mejorar los resultados de lavado. La máquina usará una temperatura más alta para el lavado principal.

Si desea usar la temperatura más baja, vuelva a oprimir el botón de modo que el campo situado debajo del botón se apague.

Puede modificar la temperatura según se indica a continuación:

 Lavado de higiene: 150 °F (65 °C) / 160 °F (70 °C)

 Normal: 130 °F (55 °C) / 150 °F (65 °C)

 Ollas y cazuelas: 140 °F (60 °C) / 150 °F (65 °C)

 Lavado rápido: 85 °F (30 °C) / 140 °F (60 °C)

 Lav super rápido: 85 °F (30 °C) / 140 °F (60 °C)

 Delicado: 105 °F (40 °C) / 120 °F (50 °C)

Eco Lavado económico: 120 °F (50 °C) / 140 °F (60 °C)



Secado lento

Una temperatura más elevada durante el enjuague final y una fase de secado más prolongada mejorarán el resultado de secado si activa la opción Secado lento. Esto provocará un leve aumento del consumo de energía. Esta opción se puede usar con todos los programas, excepto Enjuague y Aclarados.

Si desea un programa con Secado corto, vuelva a oprimir el botón para que el campo situado debajo del botón se apague.



Inicio con retardo

Si selecciona la opción de Inicio con retardo, la lavavajillas se pondrá en funcionamiento entre 1 y 24 horas después de que usted oprima el botón Start/Stop.

- 1 Oprima el botón una vez para activar la opción de Inicio con retardo. Oprima el botón varias veces (o manténgalo oprimido) para ajustar el número de horas deseado.
- 2 Presione el botón Start/Stop. La lavavajillas va descontando periodos de 1 hora y se pone en marcha después de la demora seleccionada.

Oprima y mantenga oprimido el botón de Start/Stop por tres segundos si desea cancelar la opción de Inicio con retardo.

NOTA!

Recuerde oprimir el botón Start/Stop para iniciar el programa.

Ponga en marcha el lavavajillas

Oprima y mantenga oprimido Start/Stop hasta que la pantalla muestre  (símbolo de la puerta abierta). Esto indica que el lavavajillas está listo para ponerse en funcionamiento. Cierre bien la puerta o el lavavajillas no se pondrá en funcionamiento. La pantalla parpadea tres veces con el tiempo restante para indicar que el programa se ha puesto en marcha.

NOTA!

Si la máquina no se pone en funcionamiento al cabo de 2 minutos luego de presionar el último botón, en pantalla volverá a mostrarse el último programa ejecutado.

Tiempo restante

Luego de que haya seleccionado un programa y las opciones correspondientes, en la pantalla se indica el tiempo que duró el

programa la última vez que se usó. Cuando la lavavajillas se pone en funcionamiento, en pantalla se indica el tiempo restante del programa. El tiempo restante se actualiza luego de que se haya calentado el agua para el enjuague final.

El tiempo restante puede variar algo de vez en cuando en función de la temperatura de suministro de agua, la cantidad de vajilla, la temperatura ambiente y otros factores.

El tiempo empieza la cuenta atrás mientras que el programa está en operación y se muestra el resto del programa. Se muestra el tiempo restante, es decir, 1:15, que quiere decir que quedan 1 minuto y 15 segundos del programa.

NOTA!

La primera vez que se usa cada programa, el tiempo restante que se muestra en pantalla puede ser ligeramente incorrecto, ya que la lavavajillas hace una estimación del tiempo. Cuando un programa se utiliza por segunda vez, la lavavajillas calcula el tiempo restante basándose en lo que duró el programa la vez anterior.

Detener o cambiar un programa

Si desea cambiar de programa tras la puesta en funcionamiento de la lavavajillas, abra la puerta y presione y mantenga presionado el botón Start/Stop por tres segundos. Agregue más detergente si se ha abierto la tapa del dispensador de detergente. Elija un nuevo programa, presione Start/Stop y cierre la puerta.

¿Desea agregar más vajilla?

Abra la puerta. La lavavajillas se detendrá automáticamente. Agregue la vajilla y cierre la puerta. La lavavajillas continuará con el programa.

Si el lavavajillas se apaga con el botón del modo encendido/sin apagar o a causa de un corte de energía

Si el programa de lavado no había terminado, el programa interrumpido continúa cuando se restablece la alimentación.

NOTA!

Durante el secado, el programa se interrumpe si se corta la alimentación o si la puerta permanece abierta más de dos minutos.

Una vez que haya terminado el programa

Cuando el programa termina, la pantalla muestra el texto "End".

Al final del programa también suena un timbre. Consulte el apartado Ajustes, donde se describe cómo modificar esta función.

Una vez que el lavavajillas termina, consume solo alimentación de reserva. Cierre la válvula de paso de agua luego de cada uso.

Ajustes





Siga estas instrucciones para abrir el menú de ajustes:

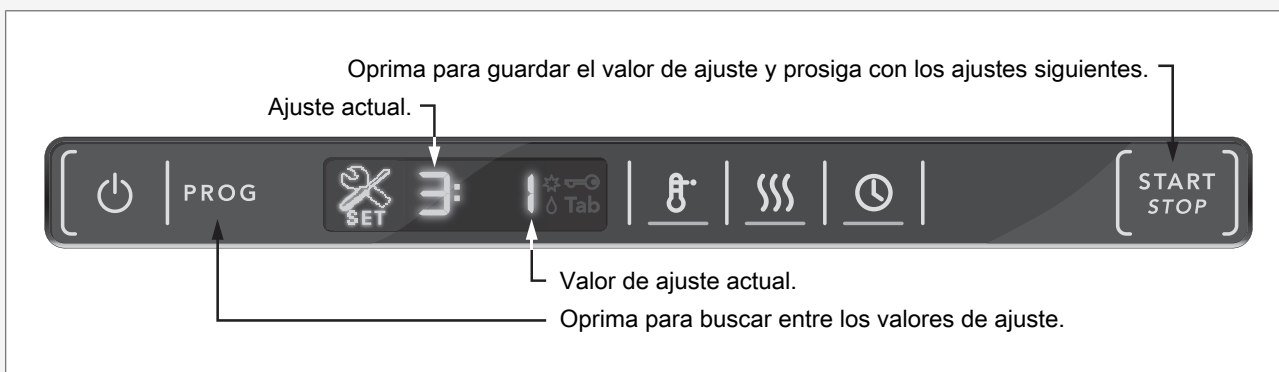



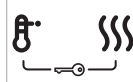



1. En primer lugar, abra la puerta. Apague el lavavajillas oprimiendo el botón del modo de encendido/sin apagar (manténgalo presionado). Suelte el botón.
2. Oprima y mantenga oprimido el botón del modo de encendido/sin apagar hasta que la pantalla se ilumine.
3. En menos de cinco segundos, oprima y mantenga presionados el selector de programa y el botón Secado lento.
4. Suelte los botones cuando la pantalla muestre .

CONSEJOS!
Asegúrese de oprimir justo sobre los símbolos para no activar inadvertidamente otro botón. Si no logra abrir el menú de ajustes la primera vez, inténtelo nuevamente.



Ahora puede ajustar los ajustes siguientes:

Botones	Opciones	Ajustes	Descripción
PROG 	<ul style="list-style-type: none"> ☐ (Desactivado) I (Activado) 	Bloq.niños (Kid Safe™)	<p>Puede activar la opción de bloqueo infantil (bloqueo de los botones) para evitar que los niños pongan la lavavajillas en funcionamiento.</p> <p>Oprima simultáneamente los botones Temperatura alta y Secado lento para desactivar temporalmente el bloqueo de los botones cuando desee poner en funcionamiento el lavavajillas. El bloqueo de botones se reactiva de manera automática al cabo de 2 minutos.</p> 
START STOP 	Oprima Start/Stop para guardar el valor de ajuste y prosiga con los ajustes siguientes. Si no desea cambiar otros ajustes, mantenga presionado Start/Stop para completar todo el proceso del menú de ajustes.		
PROG 	<ul style="list-style-type: none"> ☐ (Desactivado) I (Baja) 2 3 4 (Alta) 	Vol. Avisa.	La lavavajillas usa un timbre para avisar de que un programa ha terminado o de que se ha producido una falla.
START STOP 	Oprima Start/Stop para guardar el valor de ajuste y prosiga con los ajustes siguientes.		

Botones	Opciones	Ajustes	Descripción
PROG 	<ul style="list-style-type: none"> 3: 0 (Desactivado) 3: 1 (Baja) 3: 2 3: 3 3: 4 (Alta) 	Vol. funcionamiento	Este sonido se usa para confirmar el accionamiento de cada botón.
START STOP 	Oprima Start/Stop para guardar el valor de ajuste y prosiga con los ajustes siguientes.		
PROG 	<ul style="list-style-type: none"> 4:- 1 4: 0 4: 1 4: 2 4: 3 	Contraste LCD (pantalla de la parte frontal de la puerta)	Sirve para ajustar el contraste de la pantalla de la parte frontal de la puerta.
START STOP 	Oprima Start/Stop para guardar el valor de ajuste y prosiga con los ajustes siguientes.		
PROG 	<ul style="list-style-type: none"> 5:- 1 (Baja) 5: 0 5: 1 5: 2 5: 3 (Alta) 	Contraste LCD (pantalla del panel)	Sirve para ajustar el contraste de la pantalla del panel.
START STOP 	Oprima Start/Stop para guardar el valor de ajuste y prosiga con los ajustes siguientes.		
PROG 	<ul style="list-style-type: none"> 6: 0 (Desactivado) 6: 1 (Dosis baja) 6: 2 6: 3 6: 4 6: 5 6: 6 (Dosis alta) 	Agente de enjuague	Sirve para ajustar la dosis de agente de enjuague.
START STOP 	Oprima Start/Stop para salir del menú de ajustes.		

Cuidado y limpieza

Filtro grueso

El filtro grueso atrapa los restos voluminosos de comida que no logran pasar a través de la bomba de drenaje. Vacíe el filtro grueso según sea necesario.

- 1 Levante el filtro fino tomándolo por el asa.
- 2 Vacíe el filtro grueso. No olvide colocarlo de nuevo.

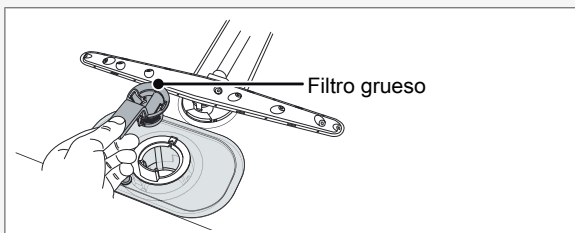

Filtro fino

La suciedad acumulada en el filtro fino se limpia automáticamente durante cada lavado. Sin embargo, el filtro fino y su sección de tubo deben limpiarse un par de veces al año.

- 1 Gire el asa una vez en sentido contrario al de las manecillas del reloj.

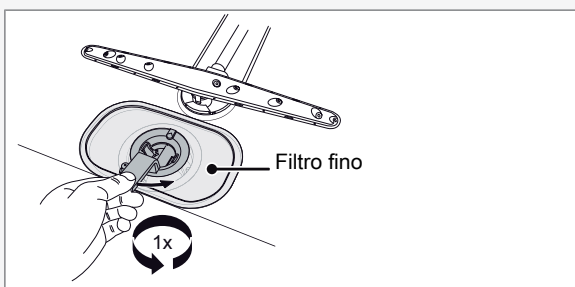

- 2 Levante por el asa la sección de tubo en posición recta. Libere el filtro grueso para limpiar la sección de tubo.
- 3 Extraiga y limpie el filtro fino.
- 4 Vuelva a colocar los componentes en secuencia inversa. Cuando vuelva a poner el filtro fino en su lugar asegúrese de que los bordes queden bien sellados.

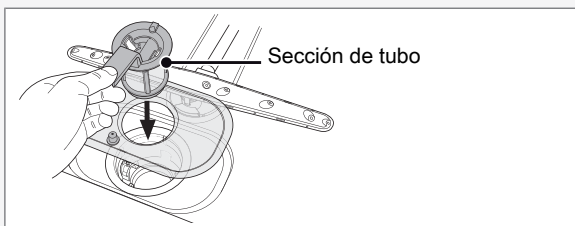

- 5 Inmovilice el filtro en su lugar girando el asa en el sentido de las manecillas del reloj hasta la posición de retención. El asa debe apuntar recta hacia fuera de la lavavajillas.

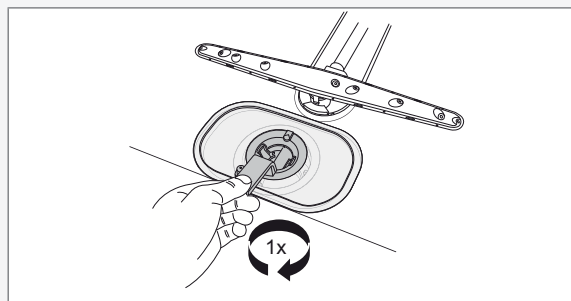

NOTA!

¡La lavavajillas no debe usarse si los filtros no se encuentran en su lugar!

Los resultados de lavado pueden resultar afectados si el filtro grueso no está bien instalado.

Bomba de drenaje

Esta bomba es accesible desde el interior de la lavavajillas.

- 1 Corte el suministro eléctrico a la lavavajillas retirando la clavija del tomacorriente.
- 2 Retire el filtro grueso y la sección de tubo.
- 3 Retire la pequeña pieza amarilla encajada a la izquierda en la parte inferior del drenaje (consulte la ilustración de abajo).

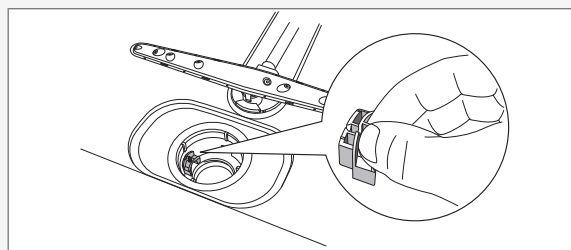

- 4 Meta un dedo en el orificio para hacer girar la paleta de la bomba y retirar los residuos acumulados.

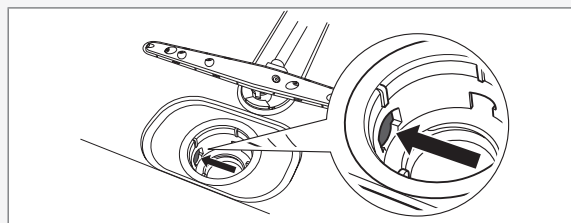

- 5 Coloque de nuevo la pieza encajada y los filtros.
- 6 Vuelva a conectar la clavija de la máquina.

Si después de esto la lavavajillas no arranca y se escucha un zumbido, es que está activada la protección contra desbordamiento.

- Cierre la llave del agua.
- Retire la clavija del tomacorriente.
- Avise al servicio técnico.

NOTA!

No olvide reinstalar la pieza encajada.

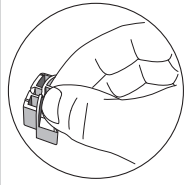

Brazo rociador inferior

Es posible que los orificios y rodamientos se bloqueen algunas veces.

- 1 Tire hacia arriba del brazo rociador inferior manteniéndolo recto para liberarlo.
- 2 Retire la suciedad con ayuda de una aguja o un objeto similar. Los brazos rociadores también tienen orificios en la parte de abajo.

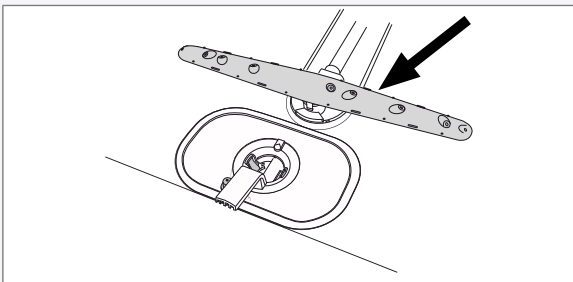

Brazo rociador superior

Es necesario extraer la canasta superior para poder liberar el brazo rociador superior.

- 1 Saque la canasta superior y gire hacia fuera el pestillo de ambos rieles (consulte la ilustración). Ahora puede retirar la canasta.

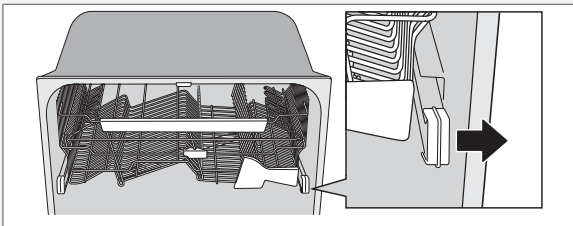

- 2 Afloje el brazo rociador superior del mismo modo descrito para el brazo rociador inferior y límpielo.

Puerta

Para limpiar el borde de la puerta utilice un paño ligeramente humedecido (con un poco de detergente si es necesario).

! ADVERTENCIA!

No aplique líquidos con rociadores cerca del cierre de la puerta. De lo contrario, el líquido podría penetrar en el cierre y entrar en contacto con las partes eléctricas.

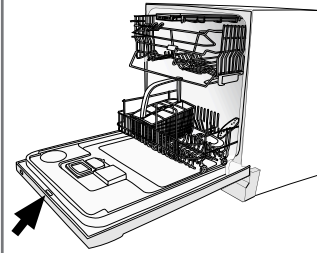

Depósitos de cal

El tambor de la lavavajillas está hecho de acero inoxidable y se mantiene limpio mediante el uso regular. No obstante, si el agua usada es dura, pueden formarse depósitos de cal en la máquina. En tal caso, agregue al cajón del detergente dos cucharadas de ácido cítrico o de cualquier producto de limpieza de lavavajillas disponible en el mercado (sin vajilla en la máquina) y ejecute el programa Normal a alta temperatura.

Panel de control

Mantenga los botones táctiles limpios y sin grasa. Límpielos con un paño seco o ligeramente humedecido. No utilice nunca productos de limpieza; pueden rayar la superficie. Utilice el botón del modo encendido/sin apagar para apagar el lavavajillas antes de limpiar los botones táctiles para evitar activar alguno de ellos de manera involuntaria.

Solución de problemas

Pantalla	Tipo de falla	Medida correctiva
F: 10	Demasiado lleno	Avise al servicio técnico.
F: 11	Fallo salida de agua	Consulte "Queda agua en la lavavajillas por encima de los filtros" en la siguiente tabla.
F: 12	Fallo entrada de agua	Asegúrese de que la llave de agua esté abierta.
F:40	Fuga válvula de entrada	Cierre la llave de agua y llame al servicio técnico.

Apague la máquina con el botón del modo de encendido/sin apagar y vuelva a encenderla para borrar el mensaje de error de la pantalla.

Problema	Causas posibles	Medida correctiva
La vajilla no queda limpia.	Los brazos rociadores no giran.	Extraiga los brazos y límpielos. Asegúrese de que la vajilla no obstaculice los brazos rociadores.
	Detergente viejo. El detergente es un producto perecedero.	No compre empaques grandes.
	Dosis de detergente incorrecta.	Administre una dosis acorde a la dureza del agua. Si la dosis de detergente es insuficiente o excesiva, los resultados de lavado serán peores.
	Programa de lavado demasiado flojo.	Seleccione una temperatura más alta o un programa más potente.
	Vajilla cargada incorrectamente.	No cubra las piezas de porcelana con cuencos grandes u objetos similares. Evite colocar vasos muy altos en las esquinas de las canastas.
	Se voltearon vasos y copas durante el programa.	Coloque la vajilla de forma que quede estable.
	El filtro no está bien montado.	Enrosque bien el filtro en su lugar. Consulte el apartado Cuidado y limpieza.
La vajilla tiene manchas o revestimientos.	La dosis de agente de enjuague no está bien ajustada.	Consulte los apartados Antes de lavar por primera vez y Ajustes.
	Una temperatura demasiado alta y/o demasiado detergente pueden causar decapado en el vidrio. Lamentablemente, esto no puede remediarse, pero sí prevenirse.	Lave los objetos de vidrio a baja temperatura y con una cantidad moderada de detergente. Comuníquese con el fabricante del detergente.
La vajilla tiene un revestimiento blanco/azul pegajoso.	La dosis de agente de enjuague ajustada es demasiado alta.	Reduzca la cantidad. Consulte los apartados Antes de lavar por primera vez y Ajustes. Si el agua es muy blanda, tal vez tenga que diluir el agente de enjuague con agua al 50%.

Problema	Causas posibles	Medida correctiva
Manchas en acero inoxidable o plata.	Algunos alimentos, por ejemplo, la mostaza, la mayonesa, el limón, el vinagre, la sal y los aderezos, pueden dejar marcas en el acero inoxidable si se dejan durante mucho tiempo.	Quite los restos de este tipo de alimentos si no va a poner la lavavajillas en funcionamiento de inmediato. Puede usar el programa Aclarados.
	El acero inoxidable puede manchar la plata si ambos materiales entran en contacto durante el lavado. El aluminio también puede manchar la vajilla.	Los objetos de plata y acero inoxidable no deben entrar en contacto durante el lavado.
Quedan manchas tras el lavado.	Las manchas de té y de lápiz labial pueden ser difíciles de quitar.	Use un detergente con agente blanqueador.
Se escucha un repiqueteo durante el lavado.	La vajilla no está bien colocada o los brazos rociadores no giran.	Asegúrese de que la vajilla esté colocada de forma segura. Haga girar los brazos rociadores para asegurarse de que pueden girar.
La lavavajillas no se pone en funcionamiento.	El botón de inicio Start/Stop se ha oprimido durante un tiempo demasiado corto.	Oprima y mantenga oprimido Start/Stop hasta que la pantalla muestre  (símbolo de la puerta abierta). Esto indica que el lavavajillas está listo para ponerse en funcionamiento.
	La puerta no está bien cerrada.	Compruébelo.
	Se fundió un fusible/disuntor.	Compruébelo.
	La clavija no está enchufada al tomacorriente.	Compruébelo.
	La llave del agua está cerrada.	Compruébelo.
	Desbordamiento/fugas.	Compruébelo.
	Se escucha un zumbido en el lavavajillas (bomba de drenaje) que no cesa cuando se corta el suministro de energía con el botón del modo de encendido/sin apagar.	Cierre la llave del agua. Desenchufe la clavija y llame al servicio técnico.
	Asegúrese de que no esté seleccionada la opción de Inicio con retardo.	Oprima y mantenga oprimido el botón de Start/Stop por tres segundos si desea cancelar la opción de Inicio con retardo.
La pantalla indica 1 minuto.	El programa está tardando más tiempo del estimado.	No realice ninguna acción; la próxima vez que seleccione este programa se mostrará el tiempo correcto.
Queda agua en la lavavajillas por encima de los filtros.	La manguera de drenaje está obstruida.	Afloje la manguera de drenaje en el punto en el que termina. Asegúrese de que la manguera no esté obstruida con restos de comida. ¿La parte cónica del manguito de drenaje tiene el tamaño máximo de la conexión a la que va unida?
	La manguera de drenaje tiene dobleces.	Asegúrese de que la manguera no tenga dobleces ni curvas pronunciadas.
	Los filtros están bloqueados.	Limpie los filtros grueso y fino.
	Hay suciedad en la bomba de drenaje.	Limpie la bomba de drenaje. Consulte el apartado Cuidado y limpieza.

Problema	Causas posibles	Medida correctiva
La lavavajillas huele mal.	Hay suciedad alrededor de las juntas y en las esquinas.	Limpie la suciedad con un cepillo y un producto de limpieza que genere poca espuma.
	Ha seleccionado programas de baja temperatura durante un periodo prolongado.	Ejecute un programa de mayor temperatura aprox. una vez al mes.
La vajilla no está bastante seca.	La potencia de secado es demasiado baja.	Active la opción Secado lento.
	La lavavajillas no está totalmente cargada.	Cargue la lavavajillas por completo.
	Es necesario agregar agente de enjuague, o la dosis ajustada es demasiado baja.	Agregue agente de enjuague o aumente la dosis de agente de enjuague. Consulte los apartados Antes de lavar por primera vez y Ajustes.
		Abra un poco la puerta una vez que el programa haya terminado.
La puerta no se puede cerrar.	Las canastas no están bien colocadas.	Asegúrese de que las canastas estén bien colocadas en horizontal.
		Asegúrese de que la vajilla no impida que las canastas se deslicen correctamente hasta colocarse en su lugar.
Los botones táctiles no responden cuando se presionan.	Presionó los botones táctiles demasiado pronto luego de abrir la puerta.	Espere un momento e inténtelo de nuevo.
	Los botones táctiles están sucios.	Límpielos con un paño seco o ligeramente humedecido.
	 Si aparece este símbolo en pantalla, la puerta no está bastante abierta.	Abra la puerta hasta que la pantalla se encienda.
	El bloqueo infantil (bloqueo de los botones) está activado.	Consulte el apartado Ajustes.



Información técnica

Datos técnicos

Altura:	34-3/8" - 36-1/2" (873-927 mm)
Anchura:	24" (610 mm)
Fondo:	22-7/8" (581 mm)
Peso:	110 lb (50 kg) ¹⁾
Presión del agua:	4,2-140 psi
Conexión eléctrica:	Vea la placa de características.
Potencia nominal:	Vea la placa de características.

¹⁾ El peso puede variar en función de diversas especificaciones.

Servicio técnico

Garantía limitada – Máquinas residenciales

ASKO Distribution North America, LLC. ("ASKO") garantiza al comprador original (el "cliente ASKO") del producto ASKO (el "producto ASKO"), que compró el producto ASKO con un distribuidor, vendedor, representante del fabricante u otro vendedor autorizado por ASKO, que este producto ASKO no tiene defectos de materiales y/o proceso de fabricación, y queda sujeto a los términos y condiciones establecidos en el presente documento. Esta garantía limitada cubre las piezas y la mano de obra, a excepción de lo que se especifica en esta garantía limitada. El servicio debe ser proporcionado por una compañía autorizada por ASKO. SU ÚNICA Y EXCLUSIVA COMPENSACIÓN BAJO ESTA GARANTÍA LIMITADA SERÁ LA REPARACIÓN DEL PRODUCTO DE ACUERDO A LO DISPUESTO EN EL PRESENTE DOCUMENTO. Esta garantía limitada es válida únicamente cuando el producto ASKO se utiliza en el país en el que se compró. Para obtener servicio bajo esta garantía limitada, se requiere una prueba de la fecha de compra original.

Productos residenciales ASKO para uso exclusivo doméstico o personal:

Garantía limitada de dos (2) años – Las reclamaciones de servicio técnico de los Productos residenciales ASKO deben presentarse a ASKO dentro de los dos (2) años a partir de la fecha de compra. El servicio se prestará durante el horario normal de trabajo.

Productos residenciales ASKO no exclusivos para uso doméstico o personal, o que se usan comercialmente o en aplicaciones de la marina, casas rodantes o aeronáuticas:

Un (1) año de garantía limitada – Las reclamaciones de servicio técnico de los productos ASKO no utilizados exclusivamente para uso doméstico o personal, o utilizados comercialmente, o en aplicaciones de la marina, casas rodantes o en la aeronáutica deben presentarse a ASKO en el término de un (1) año a partir de la fecha de compra. El servicio se prestará durante el horario normal de trabajo.

Objetos excluidos de la garantía

Esta garantía limitada no cubre:

- 1 Reemplazo de piezas o servicio de reparación si el producto ASKO se utiliza de forma inconsistente con las instrucciones publicadas para el usuario y/o operador, o con las instrucciones de instalación.
- 2 Avisos al servicio técnico relacionados con la corrección de la instalación del producto ASKO, para brindarle instrucciones acerca de cómo usar el producto ASKO, para reemplazar o reparar fusibles del hogar, o para modificar el cableado o plomería del hogar.
- 3 Artículos y piezas consumibles, por ejemplo, filtros.
- 4 Reparación de daños que resulten de accidentes, alteraciones, mal uso, maltrato, negligencia, incendio, inundaciones, fuerza mayor, uso inadecuado, instalación incorrecta o instalación que contravenga las normas de electricidad o plomería locales, o el uso de productos no aprobados por ASKO, así como cualquier intento de reparación por terceros ajenos a las compañías autorizadas por ASKO.
- 5 Defecto cosmético, ralladuras, abolladuras, mellas u otro daño a la terminación del producto ASKO, a menos que dichos daños sean el resultado de defectos en los materiales o proceso de fabricación, y se reporten a ASKO dentro de los 5 días de la fecha de compra.
- 6 Recogida y entrega. El producto ASKO está diseñado para ser reparado en el hogar.

- 7 Reparaciones de partes o sistemas que sean el resultado de modificaciones no autorizadas del producto ASKO.
- 8 Gastos de viajes y transporte para el servicio del producto en caso de que su producto ASKO esté ubicado en una zona remota donde el servicio de reparaciones autorizado de ASKO no esté disponible.
- 9 La extracción y reinstalación de su producto ASKO si está instalado en un área inaccesible o no está instalada de acuerdo con las instrucciones de instalación publicadas por ASKO.
- 10 Reemplazo de piezas o servicio de reparación de los productos ASKO a los que se les haya quitado el número de serie o modelo, o que estos estén alterados o no se puedan determinar con facilidad.

Descargo de responsabilidad

SU ÚNICA Y EXCLUSIVA COMPENSACIÓN BAJO ESTA GARANTÍA LIMITADA SERÁ LA REPARACIÓN DEL PRODUCTO DE ACUERDO A LO DISPUESTO EN EL PRESENTE DOCUMENTO. SE RENUNCIA DE FORMA EXPRESA A TODAS LAS DEMÁS GARANTÍAS EXPLÍCITAS E IMPLÍCITAS, INCLUIDAS LAS GARANTÍAS IMPLÍCITAS DE COMERCIALIZACIÓN E IDONEIDAD PARA UN PROPÓSITO PARTICULAR. Algunas jurisdicciones no permiten la exclusión o las limitaciones respecto de los derechos de garantía. Esta garantía limitada le otorga derechos legales específicos, y es posible que usted tenga otros derechos que pueden variar de una jurisdicción a otra. El intento de reparación por cualquier persona ajena a las compañías autorizadas por ASKO anulará esta garantía limitada.

Limitación de responsabilidad

EN NINGÚN CASO ASKO, NI EL FABRICANTE, NI SUS RESPECTIVAS MATRICES, SUBSIDIARIAS Y FILIALES SERÁN RESPONSABLES POR DAÑOS EMERGENTES, INCIDENTALES, EJEMPLARES, PUNITIVOS O ESPECIALES. EN NINGÚN CASO ASKO, NI EL FABRICANTE, NI SUS RESPECTIVAS MATRICES, SUBSIDIARIAS Y FILIALES SERÁN RESPONSABLES POR DAÑOS QUE NO SEAN LOS DAÑOS REALES Y EN NINGÚN CASO POR DAÑOS QUE SUPEREN EL PRECIO PAGADO POR EL PRODUCTO ASKO POR EL QUE SE HACE UNA RECLAMACIÓN. Algunas jurisdicciones no permiten la exclusión o limitación de los daños incidentales, emergentes u otros daños, por lo que es posible que dicha exclusión o limitación no le sea aplicable. La presente garantía limitada le otorga derechos legales específicos. Es posible que usted tenga otros derechos que pueden variar de una jurisdicción a otra.

Solución de problemas y Atención al cliente de ASKO

Si piensa que necesita un servicio de reparación, consulte primero la sección Solución de problemas en el Manual de instrucciones. Si no encuentra una solución al problema después de consultar la sección Solución de problemas, entonces puede recibir ayuda adicional comunicándose con Atención al cliente de ASKO llamando al 1-800-898-1879.

Lea el capítulo Solución de problemas antes de ponerse en contacto con el departamento de servicio. Tome nota de los detalles en la placa de características que se encuentra en la parte interior derecha de la lavavajillas. Anote el número de servicio (1), el número de artículo (2) y el número de serie (3).

Service no.	<input type="text"/>	1
ART. NO.	<input type="text"/>	2
SERIAL NO.	<input type="text"/>	3

Servicio después del vencimiento de la garantía limitada

Para obtener información acerca de cómo obtener piezas y mano de obra después del vencimiento de esta garantía limitada o que

estén fuera del alcance de esta garantía limitada, comuníquese con Atención al cliente de ASKO llamando al 1-800-898-1879. Después de su compra y antes del primer uso del producto ASKO, registre su producto ASKO con ASKO mediante la información de dirección que se proporciona a continuación. Si necesita ayuda adicional, póngase en contacto con nosotros en la información de dirección que se encuentra a continuación:

ASKO Distribution North America, LLC
Customer Care Center
PO Box 44848
MADISON WI 53744

Tabla de programas

Programa	Opciones	Prelavados	Lavado principal (°F)	Número de enjuagues	Temperatura del enjuague final (°F)	Valores de consumo ¹⁾						
						Agua fría ²⁾			Agua caliente ³⁾			Consumo de agua (gallon)
						Tiempo de lavado (horas:minutos aprox.)	Energía (kWh aprox.)	Tiempo de lavado (horas:minutos aprox.)	Energía (kWh aprox.)	Energía (kWh aprox.)		
Lavado de higiene	-	2	150	2	160	3:55	2.1	3:30	1.3	4.4		
Normal ⁴⁾	-	1	130	2	120	2:20	1.0	2:00	0.5	3.7		
Normal		2	150	3	150	2:35	1.6	2:10	0.9	4.7		
Ollas y cazuelas	-	2	140	2	150	2:20	1.6	2:00	1.0	4.6		
Lavado rápido	-	0	85	2	-	0:20	0.2	0:20	0.1	2.7		
Lav super rápido	-	0	85	2	-	0:15	0.2	0:15	0.1	2.7		
Eco Lavado económico	-	0	120	2	120	2:30	0.9	2:20	0.5	3.2		
Enjuague		0	-	1	120	0:50	0.5	0:40	0.3	0.9		
Aclarados	-	0	-	1	-	0:06	0.01	0:04	0.01	0.9		

¹⁾ Estos valores varían dependiendo de la temperatura del agua entrante y la temperatura ambiente, el tamaño de la carga, las funciones adicionales seleccionadas y más.

²⁾ Conexión de agua fría, aprox. 50 °F (10 °C).

³⁾ Conexión de agua caliente, aprox. 120 °F (50 °C).

⁴⁾ Los datos de rendimiento de la etiqueta de energía están basados en este programa.

Guía rápida

1.

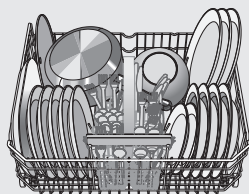

Cargue las canastas (consulte la página 5)

No enjuague los platos con agua del grifo antes de meterlos en la lavavajillas. Simplemente elimine los restos voluminosos de comida antes de cargar la lavavajillas.

2.

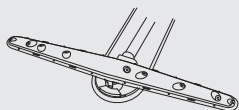

Asegúrese de que los brazos rociadores puedan girar libremente

Asegúrese también de que la llave de agua esté abierta.

3.

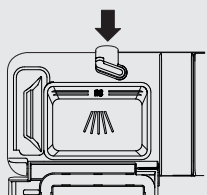

Agregue detergente (consulte la página 7)

El cajón de detergente tiene un compartimiento más pequeño para el prelavado y otro para el lavado principal.

4.



Oprima y mantenga oprimido el botón del modo de encendido/sin apagar hasta que se ilumine la pantalla

5.

PROG



Seleccione un programa y alguna de las opciones (consulte la página 8)

Al cabo de dos minutos luego de oprimir el último botón, la luz de fondo del panel ingresa al modo de ahorro de energía. Cierre y vuelva a abrir la puerta o bien oprima el botón del modo de encendido/sin apagar para reactivar el panel.

6.

**START
STOP**



Oprima y mantenga oprimido Start/Stop y cierre la puerta (consulte la página 9)

ASKO

Swedish quality since 1950