

FRIGIDAIRE

Tout sur l'

Utilisation et l'entretien

de votre

Conditionneur d'air de pièce

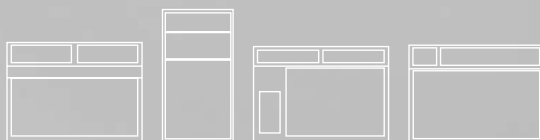

Sommaire

Consignes de sécurité importantes	2-3	Entretien et nettoyage	10
Enregistrement du produit	4	Suggestions pour économiser l'énergie	10
Sons normaux	4	Avant d'appeler.....	11
Fonctions du climatiseur	5	Garantie limité d'appareil principale.....	12
Instructions de fonctionnement	5-10		

Consignes de sécurité importantes

REMARQUE :

Le présent MANUEL D'UTILISATION ET D'ENTRETIEN fournit des instructions de fonctionnement spécifiques à votre modèle. Utilisez le conditionneur d'air de pièce uniquement comme indiqué dans ce manuel. Ces instructions n'ont pas pour but de couvrir toutes les conditions et situations possibles. Vous devez faire preuve de bon sens et de prudence lorsque vous installez, utilisez et entretenez tout appareil.

REMARQUE :

Le cordon d'alimentation avec le climatiseur contient un dispositif de détection de courant conçu pour réduire le risque de feu. Veuillez vous reporter à la section "Fonctionnement du dispositif de courant" pour de plus amples informations. Si le cordon d'alimentation est endommagé, il ne peut pas être réparé et doit être remplacé avec un cordon du fabricant du produit.

AVERISSEMENT

Évitez les risques d'incendie et d'électrocution. N'utilisez pas de rallonge ni d'adaptateur. Ne retirez pas de broche du cordon d'alimentation.

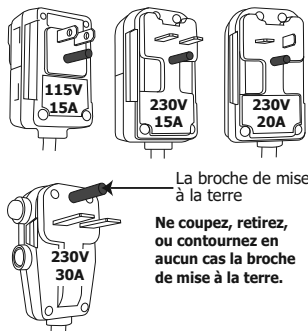

AVERISSEMENT

Pour votre sécurité

Ne stockez ni n'utilisez d'essence ou d'autres vapeurs et liquides inflammables à proximité de cet appareil ou de tout autre appareil. Lisez les étiquettes des produits concernant l'inflammabilité, ainsi que les autres mises en garde.

AVERISSEMENT

Pour éviter les accidents

Pour réduire le risque d'incendie, d'électrocution ou de blessure corporelle lorsque vous utilisez le climatiseur, prenez les précautions de base suivantes :

- Assurez-vous que l'alimentation électrique est adéquate pour le modèle que vous avez choisi. Ces informations sont disponibles sur la plaque du numéro de série, qui se trouve sur le côté du boîtier et derrière la grille.
- Si le climatiseur doit être installé sur une fenêtre, il est conseillé de laver au préalable les deux côtés des vitres. Si la fenêtre est de type " triple-track " avec un écran, retirez complètement l'écran avant de procéder à l'installation.
- Assurez-vous que le climatiseur a été correctement et solidement installé conformément aux instructions d'installation fournies avec ce manuel. Conservez ce manuel et les instructions d'installation pour une éventuelle utilisation future (retrait ou réinstallation de l'appareil).
- Lorsque vous manipulez le climatiseur, attention à ne pas vous couper avec les ailettes métalliques tranchantes des serpentins avant et arrière.

AVERISSEMENT

Informations électriques

Les caractéristiques électriques complètes de votre nouveau conditionneur d'air de pièce sont indiquées sur la plaque du numéro de série. Reportez-vous à ces caractéristiques lorsque vous vérifiez les exigences électriques.

- Vérifiez que le climatiseur est correctement mis à la terre. Pour réduire les risques d'électrocution et d'incendie, la mise à la terre correcte est primordiale. Le cordon d'alimentation est équipé d'une prise de terre à trois broches pour assurer la protection contre les risques d'électrocution.
- Votre climatiseur doit être utilisé avec une prise murale correctement reliée à la terre. Si la prise murale que vous comptez utiliser n'est pas correctement reliée à la terre ou protégée par un fusible temporisé ou un disjoncteur, demandez à un électricien qualifié d'installer la prise murale correcte.
- N'utilisez pas le climatiseur en laissant le capot externe en place. Ceci risquerait de provoquer des dommages mécaniques à l'intérieur du climatiseur.
- **N'utilisez pas de rallonge ni d'adaptateur.**

AVERISSEMENT CONSIGNES DE SECURITE

DANGER! Éviter les blessures graves et la mort

- Ce climatiseur ne contient pas de pièces réparables par l'utilisateur. Appelez toujours du personnel de service licencié Electrolux pour les réparations.
- N'insérez et ne placez pas les doigts ou des objets dans la zone d'évacuation d'air de l'unité.
- Ne démarrez et n'arrêtez pas le climatiseur en débranchant le cordon d'alimentation ou en éteignant l'alimentation dans la boîte électrique.
- Ne coupez pas et n'endommagez pas le cordon d'alimentation.
- Si le cordon d'alimentation est endommagé, il doit être remplacé par un personnel de service licencié Electrolux.
- Dans le cas d'un dysfonctionnement (étincelles, odeur de brûlé, etc.) arrêtez immédiatement le fonctionnement, débranchez le cordon d'alimentation et appelez un personnel de service licencié Electrolux.
- Ne manipulez pas les climatiseurs avec des mains mouillées.
- Ne tirez pas sur le cordon d'alimentation.
- Ne buvez pas l'eau drainée depuis les climatiseurs.

Consignes de sécurité importantes

CONSIGNES DE SECURITE

ATTENTION! Évitez les blessures et d'endommager l'unité ou d'autres propriétés

- Prévoyez une ventilation occasionnelle pendant l'utilisation. Ne dirigez pas le flux d'air vers les cheminées ou d'autres sources de chaleur car ceci peut faire vaciller les flammes ou fonctionner les unités excessivement.
- Ne grimpez pas sur la partie extérieure de l'unité ou ne placez pas d'objets dessus.
- Ne suspendez pas d'objets à l'unité.
- Ne placez pas de conteneur des liquides sur l'unité.
- Éteignez le climatiseur à la source d'alimentation lorsque vous n'allez pas l'utiliser pendant une longue période.
- Vérifiez régulièrement que l'état des accessoires d'installation de l'unité ne comporte pas de dommages.
- N'appliquez pas de pression importante sur les ailettes de radiateur de l'unité.
- Utilisez l'unité avec les filtres à air en place.
- Ne bloquez et ne couvrez pas la grille d'entrée, la zone de dégagement et les ports de sortie.
- Assurez-vous que tout équipement électrique/électronique est à au moins un mètre de distance de l'unité.
- N'utilisez et ne stockez pas de gaz inflammables à proximité de l'unité.
- Ne pas toucher les parties métalliques de l'unité lors du retrait du filtre. Les blessures peuvent se produire lors de la manipulation des bords métalliques tranchants.
- Ne pas utiliser d'eau pour nettoyer l'intérieur du climatiseur. Exposition à l'eau peut détruire l'isolation et provoquer des risques d'électrocution.
- Lors du nettoyage de l'appareil, assurer au préalable que le pouvoir et le disjoncteur sont éteints.

LISEZ CETTE SECTION AVANT DE TENTER D'UTILISER LE CLIMATISEUR.

L'unité doit être maintenue droite pendant une heure avant le fonctionnement.

Fonctionnement de l'appareil actuel

Branchez et appuyez sur RESET

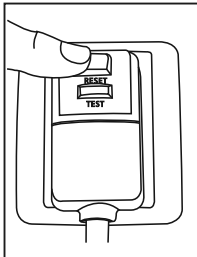

Le cordon d'alimentation contient un dispositif de courant qui détecte la détérioration du cordon d'alimentation. Pour tester votre cordon d'alimentation procédez comme suit :

1. Branchez le climatiseur.
2. Le cordon d'alimentation aura DEUX boutons sur la tête de prise. Appuyez sur le bouton TEST. Vous noterez un clic tandis que le bouton RESET sort.
3. Appuyez sur le bouton RESET. Vous noterez encore une fois un clic tandis que le bouton s'enclenche.
4. Le cordon d'alimentation fournit maintenant de l'électricité à l'unité. (Ceci est aussi indiqué par un voyant sur la tête de prise).

REMARQUE :

- N'utilisez pas ce dispositif pour mettre sous/hors tension l'unité.
- Assurez-vous toujours que le bouton RESET est enfoncé pour un fonctionnement correct.
- Le cordon d'alimentation doit être remplacé s'il échoue à réinitialiser lorsque ou bien le bouton TEST est poussé, ou qu'il ne pas être réinitialisé. Un nouveau cordon est disponible chez le fabricant du produit.
- Si le cordon d'alimentation a été endommagé, il NE PEUT PAS être réparé. Il DOIT être remplacé par un nouveau disponible chez le fabricant du produit.

Enregistrement du produit et sons normaux

Enregistrement du produit

Notez votre modèle et vos numéros de série

Enregistrez dans l'espace qui se trouve en dessous du modèle et des numéros de série. Sur tous les modèles, la plaque du numéro de série est située à l'extérieur du boîtier.

Numéro de modèle _____

Numéro de décès _____

Enregistrez votre produit

La CARTE D'ENREGISTREMENT DU PRODUIT auto-adressée doit être remplie entièrement, signée et retournée à Frigidaire Company.

Sons normaux

Son de vent

À l'avant de l'appareil, il est possible que vous entendiez un bruit de vent provoqué par l'air déplacé par le ventilateur.

Gargouillements/sifflements

Peuvent être dus au frigorigène passant par le système d'évaporation pendant le fonctionnement normal.

Son aigu

Les compresseurs haute performance d'aujourd'hui peuvent émettre un son aigu pendant le cycle de refroidissement.

Vibration

L'appareil peut vibrer et faire du bruit si les murs ou les fenêtres sont mal conçus ou si l'appareil n'a pas été installé correctement.

Cliquetis ou bruissements

Des gouttes d'eau tombant sur le condensateur pendant le fonctionnement normal de l'appareil peuvent provoquer des cliquetis ou des bruissements.

Note : N'essayez pas de percer des trous à la base de l'appareil pour éliminer les sons normaux, car cela annulerait la garantie.

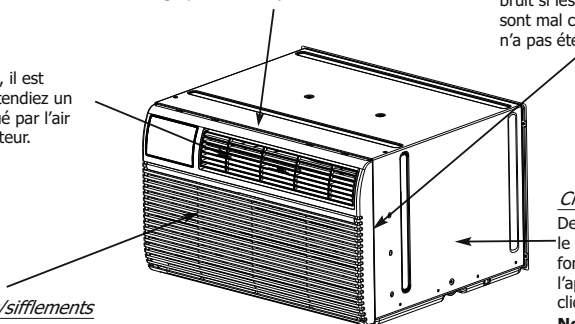

Fonctions du climatiseur et instructions de fonctionnement

Fonctions du climatiseur

COMMANDE ÉLECTRONIQUE

Avant de commencer, familiarisez-vous bien avec le panneau de commandes et la télécommande comme illustré ci-dessous et toutes ses fonctions, puis suivez le symbole de la fonction souhaitée. L'appareil peut être commandé à partir du pavé tactile ou de la télécommande.

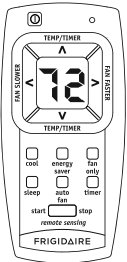
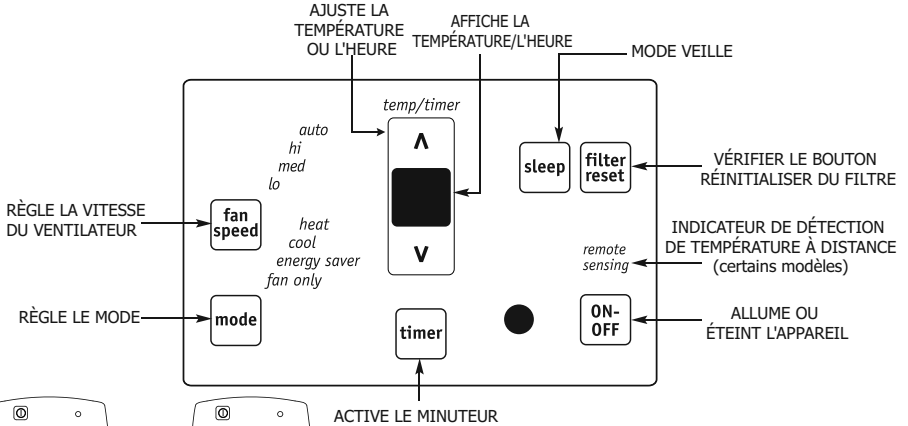

TÉLÉCOMMANDE AVEC ÉCRAN ET BOUTON DE DÉTECTION À DISTANCE

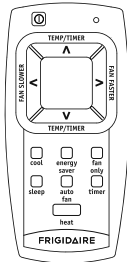

POUR LES MODÈLES À CHAUFFAGE

Taille des piles : AAA

Avertissement : Ne mélangez pas les piles neuves avec des piles usagées. Ne mélangez pas des piles alcalines, standard (carbone-zinc), ou rechargeables (nickel-cadmium).

Instructions de fonctionnement

REMARQUE

Les instructions suivantes représentent le Pavé Tactile, les mêmes instructions peuvent être utilisées pour la Télécommande.

POUR METTRE EN MARCHÉ L'APPAREIL :

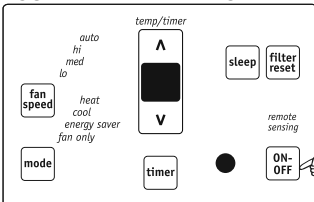

ACTION :
APPUYEZ SUR LE BOUTON DE MARCHÉ/ARRÊT

CE QUI APPARAÎT :

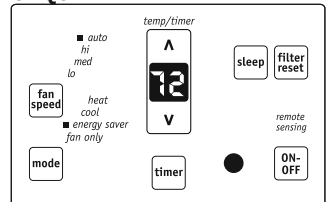

Remarque : L'appareil fonctionnera en mode Économie d'énergie lors de sa première utilisation. Pendant ce mode, le ventilateur continuera de fonctionner pendant 1 minute après l'arrêt du compresseur. Ensuite, le ventilateur se met en marche pendant 20 secondes toutes les 10 minutes jusqu'à ce que la température ambiante soit supérieure à la température de consigne, moment où le compresseur se remettra en marche.

Instructions de fonctionnement

Instructions de fonctionnement

POUR CHANGER LE PARAMÈTRE DE TEMPÉRATURE :

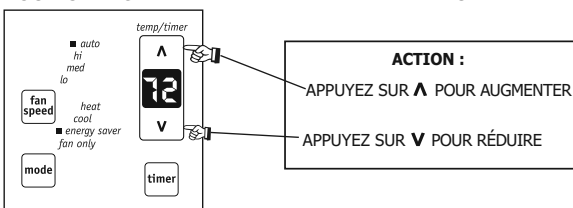

CE QUI APPARAÎT :

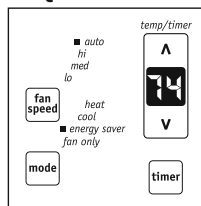

Remarque : Appuyez sur les touches vers le haut (▲) ou vers le bas (▼) ou maintenez-les enfoncées jusqu'à ce que la température souhaitée apparaisse à l'écran. Cette température sera automatiquement maintenue entre 16 °C (60 °F) et 32 °C (90 °F) pour le mode de refroidissement. La température sera automatiquement maintenue entre 13 °C (55 °F) et 27 °C (80 °F) pour le mode de chauffage. Si vous souhaitez que l'écran affiche la température réelle de la pièce, consultez la section "Pour Utiliser Uniquement le Ventilateur" sur cette page.

POUR AJUSTER LES VITESSES DU VENTILATEUR :

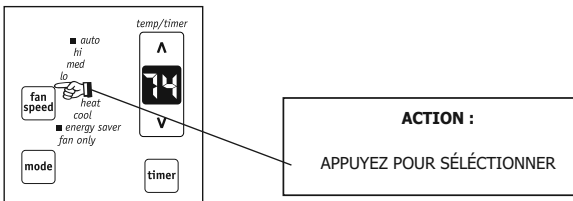

CE QUI APPARAÎT :

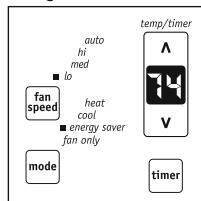

POUR UTILISER LA FONCTION DE VENTILATION AUTOMATIQUE :

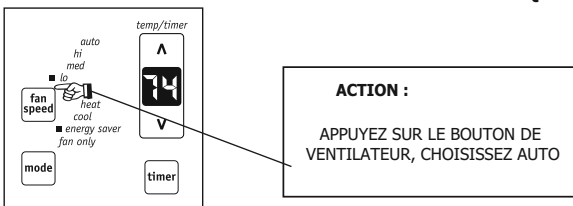

CE QUI APPARAÎT :

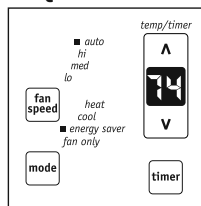

Remarque : Le ventilateur démarre à Haute Vitesse et s'ajuste à une vitesse plus lente selon ce que dicte la température ambiante. Par exemple si la pièce ne devient pas trop chaude, il restera à la vitesse la plus lente. Si la température ambiante augmente rapidement, comme lors de l'ouverture d'une porte, il passera automatiquement à la vitesse la plus élevée. La vitesse de ventilateur passera de nouveau à la vitesse la plus lente tandis que la pièce retourne à la température initiale définie. Appuyez sur le bouton pour augmenter ou réduire la vitesse pour régler la vitesse de ventilateur manuellement. Cette fonction est désactivée en mode chauffage sur les modèles 115V.

POUR UTILISER UNIQUEMENT LE VENTILATEUR :

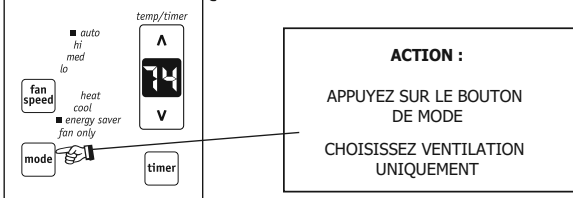

CE QUI APPARAÎT :

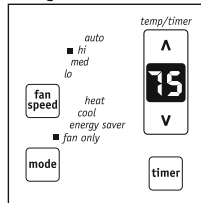

Remarque : Utilisez cette fonction lorsque vous ne cherchez pas à climatiser la pièce, par exemple si vous souhaitez faire circuler l'air ou évacuer l'air vicié. Vous pouvez choisir n'importe quelle vitesse de ventilateur. (Sauf "Ventilation automatique") Lorsque cette fonction est activée, la température courante réelle apparaît à l'écran, et non la température définie dans le mode de climatisation. Le mode de ventilateur seulement ne peut être sélectionné que lorsque l'appareil est en mode de "détection à distance". (sur les unités ayant cette fonction).

Instructions de fonctionnement

Instructions de fonctionnement (suite)

FONCTION DE REFROIDISSEMENT :

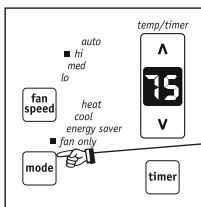

ACTION :
APPUYEZ SUR LE
BOUTON DE MODE

CHOISISSEZ
REFROIDISSEMENT

CE QUI APPARAÎT :

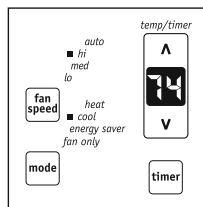

Remarque : Dans ce modèle, le ventilateur reste allumé tout le temps tandis que le compresseur est en marche et en arrêt lorsque la température ambiante est atteinte.

MINUTEUR : FONCTION DE PROGRAMMATION DE DÉBUT/ D'ARRÊT

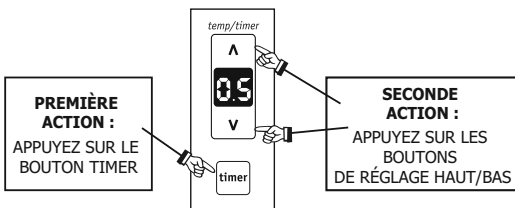

CE QUI APPARAÎT : LE TEMPS CHOISI

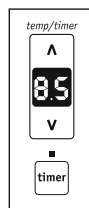

Remarque : Pour arrêter la programmation, l'appareil doit être allumé.

Remarque : Pour lancer la programmation, l'appareil doit être éteint.

D'abord, appuyez sur le bouton TIMER, puis ajustez le réglage du minuteur, touchez ou maintenez la flèche HAUT (▲) ou BAS (▼) pour changer le délai du minuteur par incréments de 0,5 heure, jusqu'à 10 heures, ensuite par incréments de 1 heure jusqu'à 24 heures. Le contrôle décomptera le temps restant au démarrage (8, 7,5, 7, etc.). Le mode de démarrage de la programmation sélectionne automatiquement la climatisation avec la vitesse de ventilation maximale (Si le refroidissement, l'économisation d'énergie ou la ventilation uniquement est le dernier mode sélectionné) ou le chauffage avec la vitesse de ventilation maximale (si le chauffage est le dernier mode sélectionné). Remarque sur les modèles 115V seule la vitesse faible peut être sélectionnée). La température maintenue sera la même que celle définie précédemment. Pour changer la température définie, appuyez sur "COOL" puis sur les flèches vers le haut et le bas, jusqu'à ce que la température souhaitée apparaisse à l'écran. Après cinq secondes le nombre d'heures restantes réapparaît, jusqu'à ce que l'appareil démarre ou s'arrête. Si vous allumez ou éteignez l'appareil à tout moment, la fonction de programmation est annulée. La fonction de programmation fonctionnera jusqu'à ce que l'appareil marche ou s'arrête. Une fois que ceci se produit les étapes ci-dessus doivent être répétées à nouveau.

FONCTION DE VEILLE :

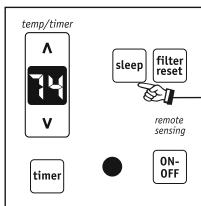

ACTION :
APPUYEZ SUR LE
BOUTON DE VEILLE

CE QUI APPARAÎT :

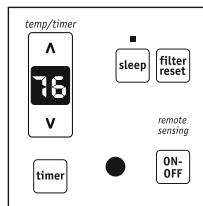

Remarque : Avec ce mode, la température définie augmente de 1,1°C (2 °F) 30 minutes après que vous sélectionnez le mode. La température augmente ensuite encore de 1,1°C (2 °F) après 30 minutes. Cette nouvelle température est ensuite maintenue pendant sept heures avant de revenir à la température sélectionnée initialement. Ceci met fin au mode de "Veille", et l'appareil continue à fonctionner comme programmé à l'origine.

Le programme mode "Veille" peut être annulé à tout moment pendant le fonctionnement en appuyant une seconde fois sur le bouton "Veille".

Instructions de fonctionnement

Instructions de fonctionnement (suite)

FONCTION DE VÉRIFICATION DU FILTRE :

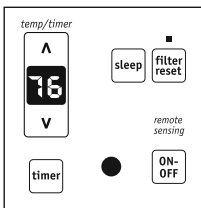

CÉ QUI APPARAÎT :

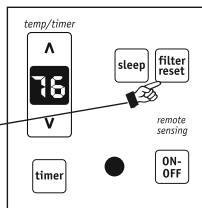

ACTION :
 APPUYEZ SUR LE
 BOUTON DE
 RÉINITIALISATION
 DU FILTRE

Remarque : Cette fonction est un rappel de nettoyage du filtre à air (Voir la section Entretien et Nettoyage) pour maximiser le fonctionnement. Le voyant s'allumera après 250 heures de fonctionnement. Pour réinitialiser la fonction après le nettoyage du filtre, appuyez sur le bouton de "Réinitialisation du Filtre", et le voyant s'éteint.

FONCTION DE DÉTECTION À DISTANCE (sur certains modèles) :

VOYANT CLIGNOTANT (s'allume et s'éteint par intermittence).

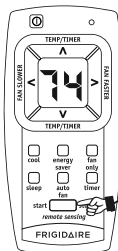

ACTION :
 APPUYEZ SUR LE
 BOUTON DE
 DÉTECTION
 À DISTANCE

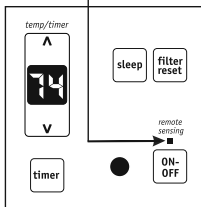

REMARQUE : L'écran de l'appareil affiche la température définie

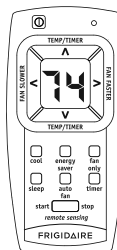

REMARQUE : L'écran de la télécommande affiche la température réelle à la télécommande uniquement

Remarque : Cette fonction peut être activée à partir de la télécommande UNIQUEMENT, l'appareil doit être en mode refroidissement. Pour activer la fonction de détection à distance, pointez la télécommande vers l'appareil et appuyez sur le bouton de détection à distance. Ensuite, utilisez les boutons "▲ ▼" pour régler la température désirée à distance. (Notez que la température réglée sera uniquement affichée sur l'appareil même). Le VOYANT du contrôle de l'appareil clignotera pour indiquer qu'il a reçu le signal. Le VOYANT de la télécommande clignotera chaque fois qu'elle émet un signal. Elle continuera à émettre ce signal jusqu'à ce que cette fonction soit désactivée en appuyant sur le bouton de détection à distance. Si l'appareil ne reçoit pas le signal de détection à distance pendant un intervalle de 3 minutes, l'appareil émettra un bip pour indiquer que le mode de détection à distance s'est terminé. L'écran de la télécommande indique la température à la télécommande UNIQUEMENT.

REMARQUE : La fonction de détection à distance est terminée soit à l'aide du bouton de détection à distance soit du bouton MARCHE/ARRÊT principal sur l'appareil.

FONCTION DE CHAUFFAGE (sur certains modèles)

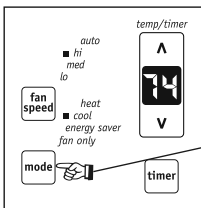

ACTION :
 APPUYEZ SUR LE
 BOUTON MODE
 SÉLECTIONNEZ
 CHAUFFAGE

CÉ QUI APPARAÎT :

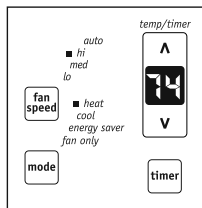

Remarque : Cette fonction peut être utilisée avec n'importe quelle combinaison de vitesses de ventilation (faible vitesse uniquement sur les modèles 115V), minuteur, ou de modes veille. Lorsqu'en mode "chauffage" le ventilateur fonctionnera en continu tant que de la chaleur est nécessaire. La température sera automatiquement maintenue entre 13 °C (55 °F) et 27 °C (80 °F). Lorsque la température définie est satisfaisante, le ventilateur s'éteindra et s'allumera pour circuler et échantillonner l'air ambiant.

Instructions de fonctionnement (suite)

CODES DE PANNE :

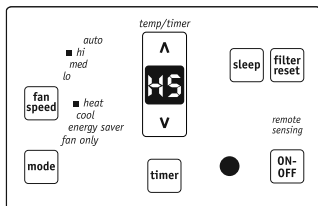

Si l'écran affiche "HS", un capteur a échoué. Contactez votre centre de service Frigidaire agréé.

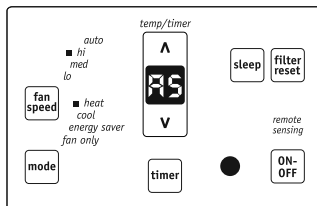

Si l'écran affiche "AS", un capteur a échoué. Contactez votre centre de service Frigidaire agréé.

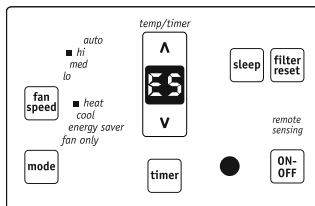

Si l'écran affiche "ES", un capteur a échoué. Contactez votre centre de service Frigidaire agréé.

POUR MODIFIER L'AFFICHAGE DE TEMPÉRATURE :

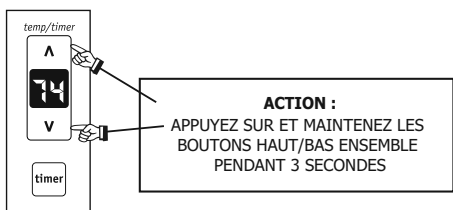

Remarque : Le contrôle peut afficher la température en degrés Fahrenheit ou en degrés Celsius.

POUR ÉTEINDRE L'APPAREIL :

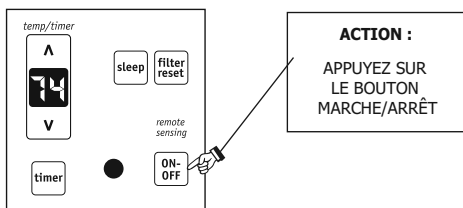

Remarque : Si l'appareil est éteint en mode Chauffage (le cas échéant) ou en mode Ventilateur uniquement, il reviendra à la même valeur lorsqu'il se remettra en marche. Lorsque l'appareil est éteint en mode Économie d'énergie ou Refroidissement il fonctionnera en mode Économie d'énergie lors de sa remise en marche, mais le réglage de la température et de la vitesse du ventilateur sera le même. Lorsque l'appareil est éteint en mode chauffage, le ventilateur continuera à fonctionner pendant quelques secondes pour dissiper la chaleur résiduelle dans l'appareil.

CE QUE VOUS DEVEZ ÉGALEMENT SAVOIR

Maintenant que vous maîtrisez les procédures de fonctionnement, voici quelques fonctions supplémentaires auxquelles il convient de vous familiariser.

- Le circuit de refroidissement compte automatiquement un délai de 3 minutes avant de démarrer si l'appareil a été éteint et rallumé trop vite.
- Ceci permet d'éviter une surchauffe du compresseur et le déclenchement du disjoncteur. Le ventilateur continuera à fonctionner pendant ce temps.
- Il y a un délai de 2 secondes pour l'arrêt du compresseur lorsque vous sélectionnez la ventilation uniquement/chauffage. Ceci permet de couvrir la possibilité de cycle pour sélectionner un autre mode.
- Le contrôle maintiendra toutes les températures définies à 1,1 °C entre 16 et 32 °C (60 et 90 °F) (en mode refroidissement et 13 et 27 °C (55 et 80 °F) (en mode chauffage).
- Après une panne de courant, l'appareil mémorisera le dernier réglage et retournera l'appareil à ce réglage une fois l'alimentation restaurée.

Instructions de fonctionnement (suite)



4 DIRECTIONS

Grilles à 4 DIRECTIONS

Les grilles à 4 DIRECTIONS vous permettront de diriger le flux d'air vers le haut ou le bas et vers la gauche ou la droite dans toute la pièce selon vos besoins. Pour ajuster les grilles directionnelles d'un côté à l'autre, utilisez la poignée centrale tandis que vous la déplacez d'un côté à l'autre.

Entretien et nettoyage

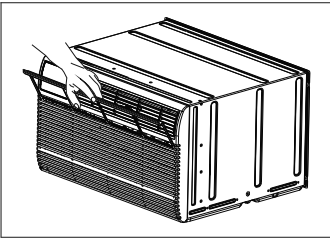

Nettoyez votre climatiseur occasionnellement pour le garder en bon état. **Assurez-vous de débrancher l'appareil avant de le nettoyer, afin d'éviter les risques d'électrocution et d'incendie.**

Nettoyage du filtre à air

Le filtre à air doit être inspecté au moins une fois par mois pour vérifier si un nettoyage s'impose. Les particules emprisonnées dans le filtre peuvent s'accumuler et provoquer la formation de givre sur les serpentins de refroidissement.

- Saisissez le filtre par le centre et tirez vers le haut pour le retirer.
- Lavez le filtre en utilisant du liquide pour vaisselle et de l'eau chaude. Rincez soigneusement le filtre. Secouez doucement l'excès d'eau du filtre. Assurez-vous que le filtre est bien sec avant de le replacer
- Ou au lieu de le laver, vous pouvez aspirer le filtre.

Nettoyage du boîtier

- Assurez-vous d'avoir débranché le climatiseur afin d'éviter les risques d'électrocution et d'incendie. Le boîtier et la face avant doivent être dépoussiérés avec un chiffon non huileux ou nettoyés à l'aide d'un chiffon imprégné d'une solution d'eau chaude additionnée de liquide pour vaisselle doux. Rincez soigneusement et essuyez pour sécher.
- N'utilisez jamais de nettoyeurs agressifs, de cire ou de produit à polir sur la face avant du boîtier.
- Essorez l'excès d'eau du chiffon avant d'essuyer autour des boutons. L'excès d'eau dans ou autour des boutons risque d'endommager le climatiseur.
- Branchez le climatiseur.

Rangement pendant l'hiver

Si vous comptez ranger le climatiseur pendant l'hiver, retirez-le soigneusement de la fenêtre en suivant les instructions d'installation. Couvrez-le de plastique ou remplacez-le dans sa boîte.

REMARQUE : Pour empêcher la rouille ou d'endommager les connexions électriques, stockez le climatiseur dans une position droite et un endroit sec.

Suggestions pour économiser l'énergie



- **Ne bloquez pas la circulation de l'air à l'intérieur par des stores, des rideaux ou des meubles ; ou à l'extérieur avec des arbustes, des murs ou d'autres bâtiments.**
- La capacité du climatiseur doit être adaptée à la taille de la pièce pour permettre à l'appareil de fonctionner efficacement et correctement.
- Installez le climatiseur dans la partie ombragée de la maison, comme une fenêtre orientée vers le nord, qui est à l'ombre la plupart du temps.
- Fermez le registre de foyers, les bouches de chaleur du plancher et des murs, de façon à ce que l'air frais ne s'échappe pas par la cheminée et les tuyaux.
- Fermez les stores et les rideaux des autres fenêtres pendant la période la plus ensoleillée de la journée.
- Nettoyez le filtre à air comme indiqué à la section " Entretien et nettoyage ".
- Une bonne isolation et une bonne étanchéité de la maison permettront de conserver l'air chaud à l'extérieur et l'air frais à l'intérieur.
- L'ombrage extérieur offert par les arbustes, les plantes ou les auvents aideront à réduire la charge du climatiseur.
- Utilisez les appareils générateurs de chaleur comme les cuisinières, les machines à laver, les sèche-linge et les lave-vaisselle pendant la période la plus fraîche de la journée.

Avant de faire appel à un technicien, consultez cette liste. Elle peut vous faire économiser temps et argent. Cette liste comprend les situations courantes qui ne résultent pas de défaut de pièce ou de fabrication de l'appareil.

SITUATION	SOLUTION
Le climatiseur ne fonctionne pas.	<p>Prise murale déconnectée. Enfoncez fermement dans la prise.</p> <p>Branchez le dispositif actuel déclenché. Appuyez sur le bouton REINITIALISER.</p> <p>Fusible fondu ou disjoncteur déclenché. Remplacez le fusible avec un fusible temporisé ou réenclenchez le disjoncteur.</p> <p>Le contrôle est éteint. Allumez le contrôle et définissez le réglage désiré.</p>
L'air de l'appareil ne semble pas assez froid.	<p>Température ambiante inférieure à 16°C (60°F). La climatisation peut ne pas démarrer avant que la température de la pièce n'atteigne 16°C (60°F).</p> <p>Élément de détection à distance touche la bobine froide, situé derrière le filtre à air. Éloigner de la bobine.</p> <p>Réinitialisez sur une température plus faible.</p> <p>Le compresseur a été éteint en raison d'un changement de mode. Attendez environ trois minutes, et vérifiez que vous entendez le compresseur se mettre en route lorsque vous choisissez le mode de REFROIDISSEMENT.</p>
Le climatiseur fonctionne, mais la pièce est trop chaude. Du givre se forme sur le serpentin de refroidissement, derrière la face avant.	<p>La température extérieure est inférieure à 16 °C (60 °F). Pour dégivrer le serpentin, réglez sur le mode VENTILATION UNIQUEMENT.</p> <p>Le filtre à air peut être sale. Nettoyez le filtre. Reportez-vous à la section Entretien et Nettoyage. Pour dégivrer, réglez sur le Mode VENTILATION UNIQUEMENT.</p> <p>La température est réglée trop bas pour le refroidissement nocturne. Pour dégivrer le serpentin, réglez sur le mode VENTILATION UNIQUEMENT. Puis, réglez la température sur une configuration supérieure.</p>
Le climatiseur fonctionne, mais la pièce est trop chaude – PAS de formation de givre sur le serpentin de refroidissement derrière la face avant.	<p>Filtre à air sale – l'air est gêné. Nettoyez le filtre à air. Consultez la section Entretien et nettoyage.</p> <p>La température définie est trop élevée. Réglez la température sur une configuration inférieure.</p> <p>Les grilles directionnelles sont mal positionnées. Repositionnez les grilles pour permettre une meilleure distribution de l'air.</p> <p>L'avant de l'appareil est bloqué par des voilages, des stores, des meubles, etc. – La distribution de l'air est gênée. Retirez ce qui bloque.</p> <p>Les portes, les fenêtres, les bouches de chaleur, etc. sont ouverts – l'air froid s'échappe. Fermez les portes, les fenêtres, les bouches de chaleur, etc.</p> <p>L'appareil a récemment été allumé dans une pièce chaude. Laissez plus de temps pour que la chaleur accumulée s'évacue des murs, du plafond, du sol et des meubles.</p>
Le climatiseur s'allume et s'éteint rapidement.	<p>Le filtre à air est sale – l'air est bloqué. Nettoyez le filtre à air.</p> <p>La température extérieure est extrêmement élevée. Réglez la vitesse de ventilation sur une valeur supérieure pour permettre à l'air de passer par les serpentins de refroidissement plus fréquemment.</p>
Bruit lorsque l'appareil refroidit.	<p>Bruit de vent. Ceci est normal. Si le bruit est trop fort, réglez le sélecteur à une valeur FAN plus faible.</p> <p>Son du ventilateur touchant le système d'enlèvement d'eau/d'humidité. Ceci est normal lorsque l'humidité est élevée. Fermer les portes, fenêtre et registres.</p> <p>Vibration de fenêtre – installation médiocre. Consultez les instructions d'installation ou vérifiez avec l'installateur.</p>
De l'eau goutte À L'INTÉRIEUR lorsque l'appareil refroidit.	<p>Mauvaise installation. Tournez légèrement le climatiseur vers l'extérieur pour permettre à l'eau de s'évacuer. Consultez les instructions d'installation ou vérifiez avec l'installateur.</p>
De l'eau goutte À L'EXTÉRIEUR lorsque l'appareil refroidit.	<p>L'appareil évacue de grandes quantités d'humidité de la pièce. Ceci est normal les jours très humides.</p>
Détection à Distance Désactivée prématurément (certains modèles).	<p>La télécommande n'est pas située à portée. Placer la dans les 20 pieds et dans un rayon de 120° à l'avant de l'appareil.</p> <p>Signal de la télécommande bloqué. Retirez l'obstruction.</p>
Pièce trop froide.	<p>La température définie est trop basse. Augmentez la température définie.</p> <p>Détection à distance activée (sur certains modèles) et télécommande située dans un point chaud. Déplacez la télécommande ou désactivez la détection à distance.</p>

Si ces solutions échouent, appelez le 1-800-944-9044 pour le service Frigidaire.

Garantie limité d'appareil principale

Votre appareil est couvert par une garantie limitée d'un an et d'une garantie limitée de 2 à 5 ans sur le système scellé (compresseur, condensateur, évaporateur et canalisation). Pendant un an à partir de la date d'achat originale, Electrolux assumera les coûts des réparations ou du remplacement des pièces de cet appareil qui présente un défaut de fabrication ou de matériau, si cet appareil est installé, utilisé et entretenu selon les instructions fournies avec celui-ci. Seconde à cinquième année suivant la date d'achat initiale, Electrolux réparer ou remplacer toutes les pièces du système de réfrigération fermé (compresseur, condensateur, évaporateur et tubes) présentant un défaut de pièce ou de fabrication. Au cours des 2ème à 5ème années, le consommateur sera responsable des frais de diagnostic, de main-d'œuvre et de pièces ainsi que des dépenses de retrait, de transport et de réinstallation qui sont engagés en cours d'entretien courant sur les composants autres que ceux qui sont couverts par la garantie de 5 ans du système de réfrigération scellé.

Exclusions Cette garantie ne couvre pas ce qui suit :

1. Les produits dont le numéro de série original a été enlevé, modifié ou qui n'est pas facilement déterminable.
2. Les produits qui ont été transférés de leur propriétaire initial à une autre partie ou qui ne sont plus aux États-Unis ou au Canada.
3. La rouille à l'intérieur ou à l'extérieur de l'appareil.
4. Les produits vendus « tels quels » ne sont pas couverts par cette garantie.
5. Les aliments perdus en raison de pannes du réfrigérateur ou du congélateur.
6. Les produits utilisés dans les établissements commerciaux.
7. Les appels de service qui ne concernent pas un mal fonctionnement, un défaut de fabrication ou un vice de matériau ou pour les appareils qui ne font pas l'objet d'un usage domestique ou qui ne sont pas utilisés conformément aux instructions fournies.
8. Les appels de service pour vérifier l'installation de votre appareil ou pour obtenir des instructions sur la façon d'utiliser votre appareil.
9. Les frais qui rendent l'appareil accessible pour une réparation, par exemple enlever des garnitures, les armoires, les étagères, etc. qui ne faisaient pas partie de l'appareil lorsqu'il a quitté l'usine.
10. Les appels de service au sujet de la réparation ou du remplacement des ampoules, des filtres à air, des filtres à eau, d'autre matériel ou des boutons, poignées ou autres pièces esthétiques.
11. Les frais supplémentaires, y compris, sans s'y limiter, les appels de service après les heures normales de bureau, le week-end ou les jours fériés, les droits et péages, les frais de convoyage ou les frais de déplacement pour les appels de service dans des endroits isolés, notamment l'État de l'Alaska.
12. Les dommages causés au fini de l'appareil ou à la maison pendant l'installation, y compris, sans s'y limiter, aux planchers, aux armoires, aux murs, etc.
13. Les dommages causés par : des réparations faites par des techniciens non autorisés; l'utilisation de pièces autres que les pièces Electrolux d'origine qui n'ont pas été obtenues par l'entremise d'un réparateur autorisé; ou les causes étrangères comme l'abus, l'alimentation électrique inadéquate ou les cas de force majeure.

AVIS DE NON-RESPONSABILITÉ SUR LES GARANTIES IMPLICITES; LIMITATIONS DES RECOURS

L'UNIQUE RECOURS DU CLIENT EN VERTU DE CETTE GARANTIE LIMITÉE EST LA RÉPARATION OU LE REMPLACEMENT DU PRODUIT COMME DÉCRIT PRÉCÉDEMMENT. LES DEMANDES BASÉES SUR DES GARANTIES IMPLICITES, Y COMPRIS LES GARANTIES IMPLICITES DE QUALITÉ MARCHANDE ET D'ADAPTATION À UN USAGE PARTICULIER SONT LIMITÉES À AU MOINS UN AN OU À LA PÉRIODE LA PLUS COURTE PERMISE PAR LA LOI. ELECTROLUX NE SERA PAS TENUE RESPONSABLE DES DOMMAGES DIRECTS OU INDIRECTS NI DES DOMMAGES MATÉRIELS ET DES DÉPENSES IMPRÉVUES RÉSULTANT D'UNE VIOLATION DE CETTE GARANTIE ÉCRITE OU DE TOUTE AUTRE GARANTIE IMPLICITE. CERTAINS ÉTATS ET CERTAINES PROVINCES NE PERMETTENT PAS DE RESTRICTION OU D'EXEMPTION SUR LES DOMMAGES DIRECTS OU INDIRECTS OU DE RESTRICTION SUR LES GARANTIES IMPLICITES. DANS CE CAS, CES RESTRICTIONS OU EXEMPTIONS POURRAIENT NE PAS ÊTRE APPLICABLES. CETTE GARANTIE ÉCRITE VOUS PROCURE DES DROITS LÉGAUX SPÉCIFIQUES. IL SE PEUT QUE VOUS AYEZ D'AUTRES DROITS QUI VARIENT SELON L'ÉTAT OU LA PROVINCE.

Si vous avez besoin d'une réparation Conservez votre reçu, votre bon de livraison ou une autre preuve valide de paiement pour établir la période de la garantie dans le cas où vous devriez faire appel aux services d'un technicien autorisé. Si une réparation doit être effectuée, veuillez obtenir et conserver tous les reçus. Le service auquel vous avez recours en vertu de cette garantie doit être obtenu en communiquant avec Electrolux à l'adresse ou aux numéros de téléphone indiqués ci-dessous.

Cette limitée garantie n'est valide qu'aux États-Unis et au Canada. Aux États-Unis, votre appareil est garanti par Electrolux Major Appliances North America, une division de Electrolux Home Products, Inc. Au Canada, votre appareil est garanti par Electrolux Canada Corp. Personne n'est autorisée à modifier ou à ajouter aux obligations contenues dans cette garantie. Les obligations de cette garantie concernant la réparation et les pièces doivent être remplies par Electrolux ou par une compagnie de réparation autorisée. Les caractéristiques et spécifications décrites ou illustrées peuvent être modifiées sans préavis.

ÉTATS-UNIS

1.800.944.9044

Electrolux Major Appliances
10200 David Taylor Drive
Charlotte, NC 28262



Electrolux

Canada

1.800.265.8352

Electrolux Canada Corp.
5855 Terry Fox Way
Mississauga, Ontario, Canada
L5V 3E4