



FRIEDRICH

1883

Installation and Operations Manual

DWC1 Thermostat



ENGLISH

FRANÇAIS

ESPAÑOL

DWC1 Thermostat
THE EXPERTS IN ROOM AIR CONDITIONING

960-912-09

TABLE OF CONTENTS

Safety Precaution	3
Part Description	4
Installation instruction	5
Installer Setting -How to enter installer setting mode	8
Installer Setting - Test Run Mode	10
Installer Setting - E.S.P.	11
Installer Setting - Thermistor	13
Installer Setting - Ceiling Height Selection	14
Installer Setting - Static Pressure Setting	15
Installer Setting - Dry Contact Mode Setting	16
Installer Setting - Zone State	17
Installer Setting - Celsius / Fahrenheit Switching	18
Installer Setting - Zone Type Setting	19
Installer Setting - Zone Number Setting	20
Installer Setting - Static Pressure Step Setting	21
Owner's instruction	22
Standard Operation - Standard Cooling	22
Standard Operation - Surge Cooling	23
Standard Operation - Heating Mode	23
Standard Operation - Dehumidification Mode	24
Standard Operation - Fan Mode	24
Standard Operation - Auto Operation Mode	25
Standard Operation - Temperature Setting/Room Temperature Check	26
Standard Operation - Airflow Setting	27
Sub function - Energy-Saving Cooling Operation	28
Function setting - Child Lock	29
Function setting - Filter Sign Clear	30
Function setting - Vane Angle Control	31
Function Setting - Change Temp	32
Function setting - Zone Control	33
Function setting - Changing Current Time	34
Function setting - Auto Cleaning	36
Programming - Simple Reservation	37
Programming - Sleep Reservation	38
Programming - ON Reservation	39
Programming - OFF Reservation	41
Programming - Weekly Reservation	43
Programming - Holiday Reservation	45
Checkups before reporting breakdown	46

Safety Precaution

- Installation by qualified personnel
- Any problems after installation should be brought to the attention of the installing contractor.
- Please read and understand the safety cautions to prevent injury or product damage.

▲WARNING : If the user does not follow the mandatory items, it may result in serious injury or death.

▲CAUTION : If the user does not follow the mandatory items, it may cause personal injury or property damage.



: Warning and Caution are to call the user's attention to the possible danger. Read and follow them carefully in order to prevent a safety accident.



: Warning and Caution are indicated in this guide and the product itself to help protect the users from danger.

▲WARNING

■ Installation

Please contact a licensed service center or installer to install this equipment.

- Otherwise personal injury, fire, electrical shock can occur.

Do not attempt to repair or modify this product without the services of a qualified licensed servicer.

- It will cause fire or electric shock.

■ In-use

Do not store or place combustibles near product.

- Risk of fire and personal injury.

Do not place product in an area where water may enter equipment.

- It will cause electric shock or breakdown.

Do not drop equipment.

- Product damage and personal injury may occur.

Do not operate equipment if product becomes flooded. Call installer or authorized service center for assistance.

- Fire or electrical shock can occur.

Do not hit or damage equipment.

- Otherwise equipment failure will occur.

▲CAUTION

■ In-use

When cleaning equipment do not use harsh or abrasive detergents, use a soft cloth instead.

- Otherwise fire, product damage can occur.

Do not use excessive force when adjusting controller settings.

- Damage to product can occur.

Do not handle product and product wiring with wet hands.

- Product damage and possibly electrical shock can occur.

Part Description

Name and Function of Remote Controller

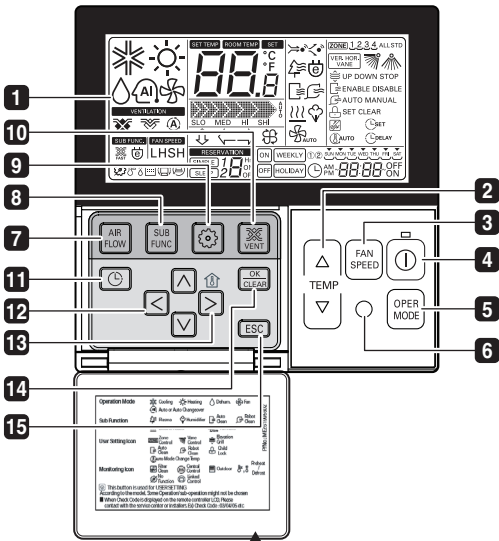

Please attach the inform label inside of the door.
Please choose proper language depend on your country.

- 1 OPERATION INDICATION SCREEN**
- 2 SET TEMPERATURE BUTTON**
- 3 FAN SPEED BUTTON**
- 4 ON/OFF BUTTON**
- 5 MODE SELECTION BUTTON**
- 6 WIRELESS REMOTE CONTROLLER RECEIVER**
 - Some products don't receive the wireless signals.
- 7 AIR FLOW BUTTON**
- 8 SUBFUNCTION BUTTON**
- 9 FUNCTION SETTING BUTTON**
- 10 VENTILATION BUTTON**
- 11 TIMER**
- 12 UP,DOWN,LEFT,RIGHT BUTTON**
- 13 ROOM TEMPERATURE BUTTON**
 - To check the indoor temperature, press  button.
- 14 SETTING/CANCEL BUTTON**
- 15 EXIT BUTTON**

* Some functions may not be operated and displayed depending on the product type.

Accessory

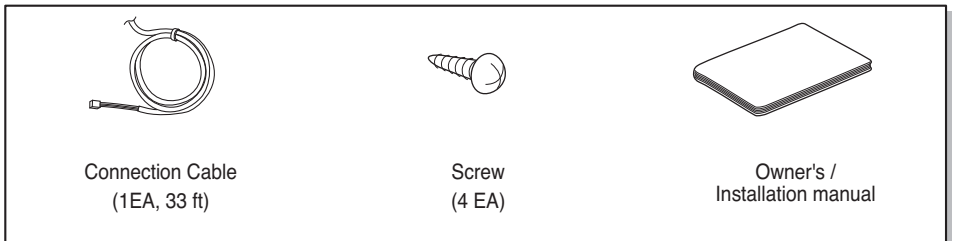

Installation instruction

1. Once mounting location has been located please ensure screws are installed properly and are tight.

- Install base of controller flush against the wall, ensure that no warping of base otherwise controller operation may be affected.

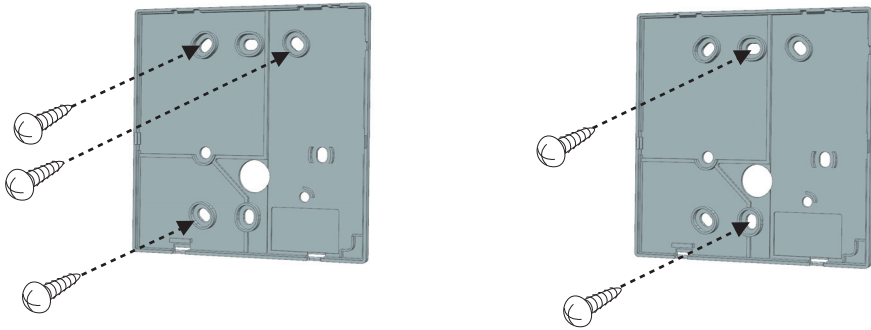

2. DWC1 can be installed with the cable in multiple directions.

- Setup directions: Route cable through electrical wall box, top-right or far right-side.
- If setting up DWC1 cable into the top right and far right-side, please do this after removing the plastic breakaway piece.

- ① Reclamation to the surface of the wall
- ② Upper part guide groove
- ③ Right part guide groove

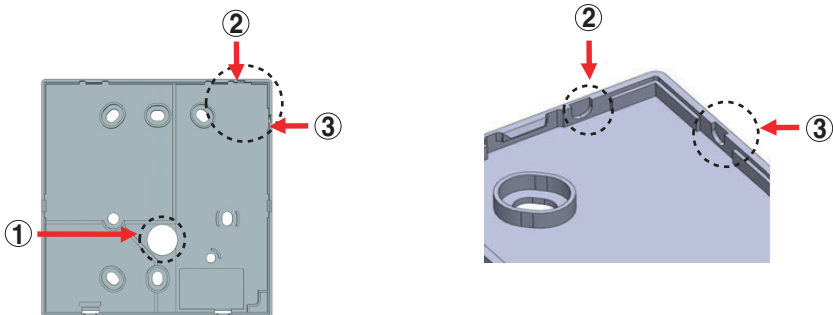

Breakaway locations for cable routing

3. Please attach controller top into mounting plate, then press bottom portion to lock controller into place.

- Ensure that controller is installed flush.
- Before locking controller into place, make sure the communication cable is clear of the internal circuitry.

<Connecting order>

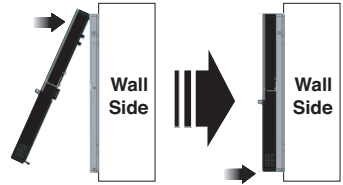

To separate the controller from the mounting plate, use a small blade screwdriver or similar tool and insert into holes below controller and turn clockwise, controller should now pull away easily from the bottom.

- There are two holes below, separate one at a time.
- Take care not to damage internal parts of the controller when removing from the mounting plate.

<Separating order>

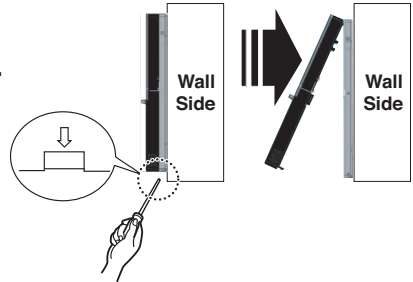

4. Please refer to the following directions when connecting the indoor unit and the Thermostat together.

- 1) Please connect the cables as shown in the figure below when connecting the plug type cable from the indoor unit's C/BOX and the housing type of the extension cable.

12V	Red
Signal	Yellow
GND	Black

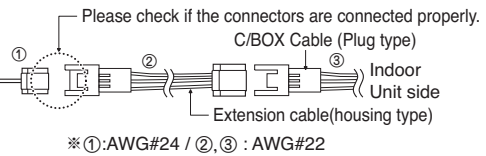
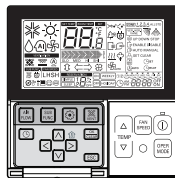

CAUTION

- Specification of Friedrich supplied extension cable : AWG#22, 3 core shielded.
- Apply enclosed noncombustible conduit(metal raceway) or use FT-6 rated cable or higher in case local electric & building code that requires plenum(CMP) cable usage.

- 2) When connecting Terminal Blocks of the indoor C/BOX and the Thermostat with the extension cable, refer to the steps below.

- ① Remove the screw on the cable which is fastened to the Thermostat's Terminal Block by loosening with a screw driver.
- ② Remove the housing of the provided 32ft extension cable with a cutting nipper and peel it as shown in the figure below. (when purchasing the extension cable at the site directly, please peel it as shown in the figure below.)

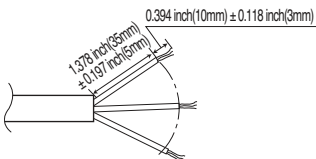

- ③ Make sure each wire is securely fastened under each screw terminal and the wires are not in contact with each other.
- ④ Please connect the Terminal blocks of indoor unit's C/BOX and wired remote controller by referring to the images and contents shown below.
 Connect the yellow(signal) part of the Thermostat's terminal block and the 'YL' part of the indoor unit's terminal block.
 Connect the red(12 V) part of the Thermostat's terminal block and the 'RD' part of the indoor unit's terminal block.
 Connect the black(GND) part of the Thermostat's terminal block and the 'BK' part of the indoor unit's terminal block.

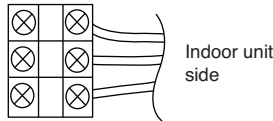
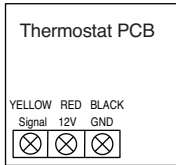

Thermostat PCB Terminal block Remark	Indoor Terminal block	Function
YELLOW	YL	Signal
RED	RD	12V
BLACK	BK	GND

- * In case of loose screws or insufficient contact between the terminal and the wire, thermostat may not function properly.
- * When the power is off on the Thermostat, check the connection between the Thermostat and Terminal Block.
- * Use an appropriate screwdriver for tightening the terminal screws. A screwdriver with a small head will strip the screw head and make tightening difficult.
- * Over-tightening terminal screw may cut wires or cause irreparable damage to thermostat.

⚠ CAUTION

- Installation work must be performed in accordance with the national wiring standards and local code by authorized personnel only.
- Apply enclosed noncombustible conduit(metal raceway) or use cable above FT-6 in case of local electric & building code that requires plenum(CMP)cable usage.
- AWG#22, 3 core shielded is recommended when using the large hole in the center of the backplate.
- AWG#24, 3 core shielded is recommended when using the side or top knock-out of the backplate.

5 Please use an extension cable if the distance between the Thermostat and the indoor unit is longer than 32 ft (10 m).

⚠ CAUTION

When installing thermostat, installation should be flush to a flat wall surface, no installation below the typical wall surface is allow. (Damage to temperature sensor will occur.)
 Do not install the cable to be 164 ft (50 m) or longer. (Communication error can occur.)

Installer Setting -How to enter installer setting mode

⚠ CAUTION

Installer setting mode is to set the detail function of the remote controller.
If the installer setting mode is not set correctly, it can cause problems to the product, user injury or property damage. This must be set by a certificated installer, and any installation or change that is carried out by a non-certificated person should be responsible for the results. In this case, free service cannot be provided.

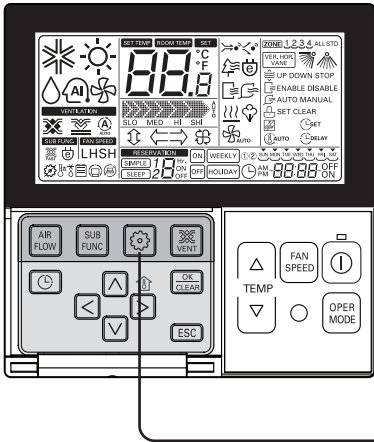

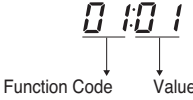
- 1 If pressing  button long for 3 seconds, it enters into remote controller setter setup mode.
- If pressing once shortly, it enters into user setup mode. Please press more than 3 seconds for sure.
- 2 When you enter the setting mode initially, Function code is displayed on the bottom of the LCD screen.

- Some categories of the menu may not be displayed according to the function of the product, or the menu name may be different.

<Installer Setting Code Table>

1) General air-conditioner product



No.	Function	Code	Value
1	Test Run	01	01:Set
2	E.S.P. Value	03	<ESP Step> <ESP Value> <Example> 01:VeryLow 0 ~ 255 02:Low 03:Med 04:High 05:Very High <div style="text-align: right; margin-top: 10px;"> </div>
3	Thermistor	04	01:Remo 02:Indoor 03:2TH
4	Ceiling Height	05	01:Low 02:Med 03:High 04:Very High
5	Static Pressure	06	01:V-H 02:F-H 03:V-L 04:F-L
6	Dry Contact	09	00:Auto-Off 01:Auto-On
7	Release 3 Min. Delay	10	01:Set
8	Zone State	11	01:Variable 02:Fixed
9	Celsius Fahrenheit Switching	12	00:Celsius (Optimized only for U.S.A) 01:Fahrenheit
10	Zone Type	13	00:Zone Controller 01:Damper Controller
11	Zone Number	14	02~04(Zone number)
12	Static Pressure Step	32	00: use static pressure (code 06) set value 01~ 11: static pressure step (code 32) set value

* Some contents may not be displayed depending on the product function

Installer Setting - Test Run Mode

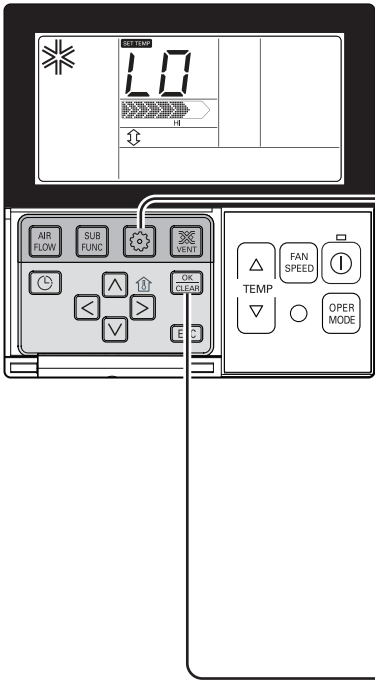
After installing the product, you must run a Test Run mode.
For details related to this operation, refer to the product manual.



- 1** Long press  button for 3 seconds, it enters into remote controller setting mode.
 - Press  button with a short press, controller enters user set up mode. To ensure set up mode user may need to press  button for 3 seconds.

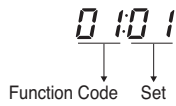

- 2** Setup figure '01' blinks at the lower part of indication window.

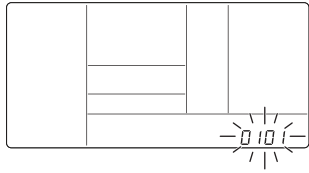

- 3** Press  button to start.

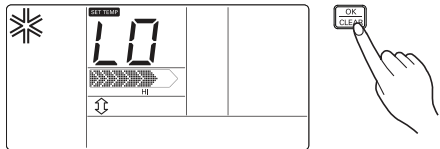

- 4** During the test run, pressing the below button will exit the test run.
 - Select operation, temperature up/down, wind flow control, wind direction, start/stop button.

Installer Setting - E.S.P.

This is the function that decides the strength of the wind for each wind level and because this function is to make the installation easier.

- If you set ESP incorrectly, the air conditioner may malfunction.
- This setting must be carried out by a certificated-technician.

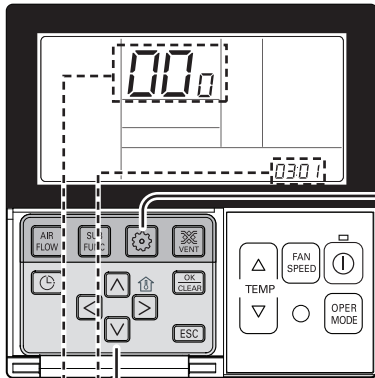

Function code,
ESP code

ESP value

- 1 If pressing button long for 3 seconds, it enters into remote controller setter setup mode.
- If pressing once shortly, it enters into user setup mode. Please press more than 3 seconds for sure.



- 2 If entering into ESP setup mode by using button, it indicates as the picture below.

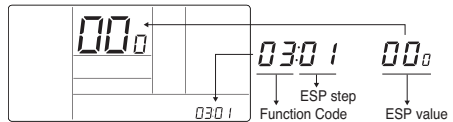

- 3 Select ESP fan step by pressing button. (01: very low, 02: low, 03: medium, 04: high, 05: very high)

0301



- 4 Move to ESP value setting by pressing button.
(It is 000 when delivering from the warehouse.)

0301 00

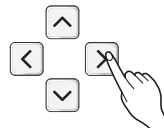

- 5 Press button to setup ESP value.
(It is possible to setup ESP value from 1 to 255, and 1 is the smallest and 255 is the biggest.)

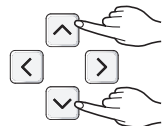

- When setting ESP value on the product without very weak wind or power wind function, it may not work.

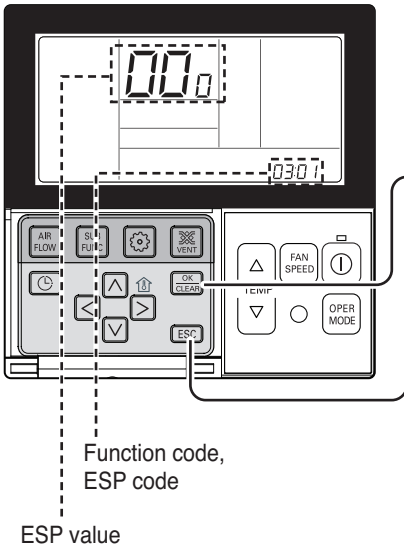

6 Select ESP fan step again by using button and setup ESP value, as No. 4 and 5, that corresponds each wind flow

7 Press button to save.



8 Press button to exit.
* After setup, it automatically gets out of setup mode if there is no button input for 25 seconds.
* When exiting without pressing set button, the manipulated value is not reflected.

- Please be careful not to change the ESP value for each fan step.
- It does not work to setup ESP value for very low/power step for some products.
- ESP value is available for specific range belongs to the product.

Installer Setting - Thermistor

This is the function to select the temperature sensor to judge the room temperature.

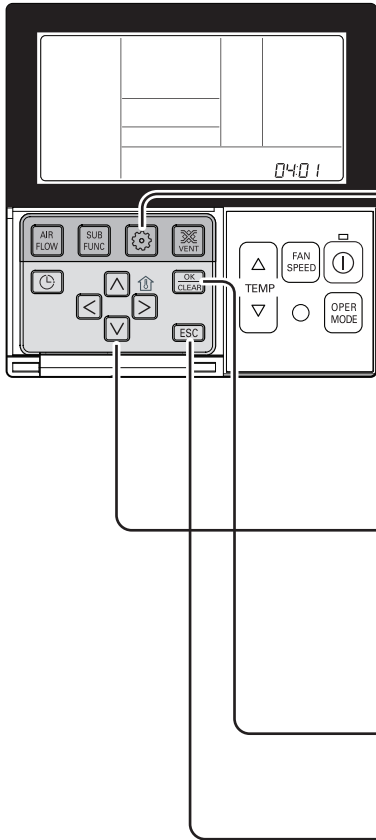

- 1** If pressing button long for 3 seconds, it enters into remote controller setter setup mode.
- If pressing once shortly, it enters into user setup mode. Please press more than 3 seconds for sure.
- 2** If moving to room temperature perception sensor selection menu by pressing button, it indicates as picture below.

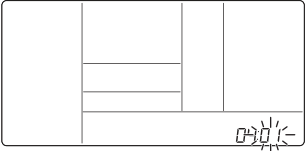
- 3** Set Thermistor value by pressing button. (01: Remote Controller, 02: Indoor, 03: 2TH)

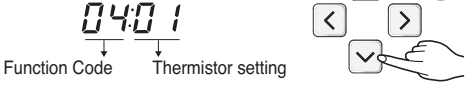

Function Code Thermistor setting
- 4** Press button to save.

- 5** Pressing button will exit settings mode.
* After setup, it automatically gets out of setup mode if there is no button input for 25 seconds.
* When exiting without pressing set button, the manipulated value is not reflected.

ENGLISH

<Thermistor Table>

Temperature sensor selection		Function
01	Remote controller	Operation in remote controller temperature sensor
02	Indoor unit	Operation in indoor unit temperature sensor
03	2TH	Operation of higher temperature by comparing indoor unit's and wired remote controller's temperature. (There are products that operate at a lower temperature.)
		Operation of lower temperature by comparing indoor unit's and wired remote controller's temperature.

* The function of 2TH has different operation characteristics according to the product.

Installer Setting - Ceiling Height Selection

This function is to adjust FAN Airflow rate according to ceiling height (For ceiling type product)

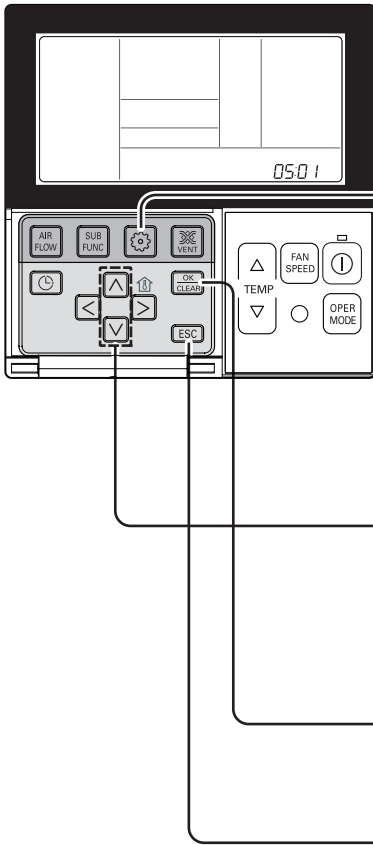

- 1** If pressing button long for 3 seconds, it enters into remote controller setter setup mode.
- If pressing once shortly, it enters into user setup mode. Please press more than 3 seconds for sure.
- 2** If moving to ceiling height selection menu by pressing button, it indicates as picture below.
- 3** Select ceiling height value by pressing button. (01:Low, 02:Medium, 03:High, 04:Very high)

05.01

Function Code Thermistor setting
- 4** Press button to save.
- 5** Pressing button will exit settings mode.
* After setup, it automatically gets out of setup mode if there is no button input for 25 seconds.
* When exiting without pressing set button, the manipulated value is not reflected.

<Ceiling Height Selection Table>

Ceiling Height Level		Description
01	Low	Decrease the indoor airflow rate 1 step from standard level
02	Medium	Set the indoor airflow rate as standard level
03	High	Increase indoor airflow rate 1 step from standard level
04	Very high	Increase indoor airflow rate 2 steps from standard level

- Ceiling height setting is available only for some products.
- Ceiling height of 'Very high' function may not exist depending on the indoor unit.
- Refer to the product manual for more details.

Installer Setting - Static Pressure Setting

This function is applied to only duct type. Setting this in other cases will cause malfunction.

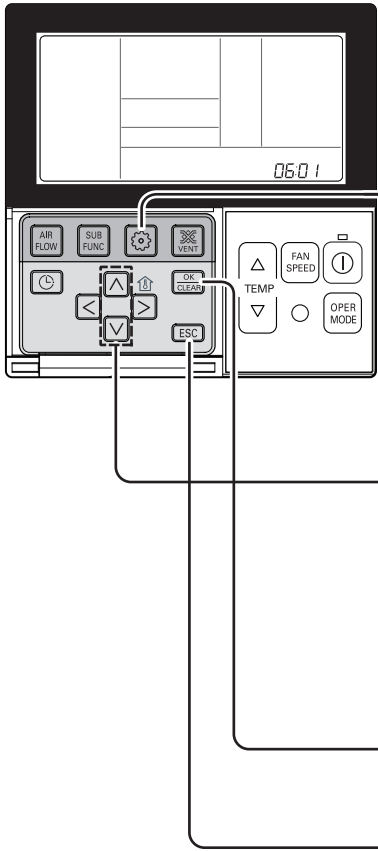

1 Press button for 4 seconds to enter the installer setting mode until timer segment displays "01:01".



2 If pressing button repeatedly, it moves to static pressure selection menu as picture below.

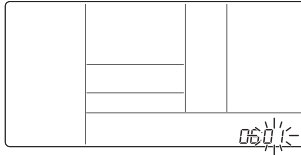

3 Select static pressure by pressing button.
(01:V-H, 02:F-H, 03:V-L, 04:F-L)

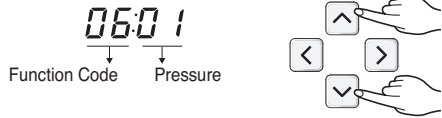

4 Press button to save.



5 Pressing button will exit settings mode.
* After setup, it automatically gets out of setup mode if there is no button input for 25 seconds.
* When exiting without pressing set button, the manipulated value is not reflected.

<Static Pressure Setting Table>

Pressure selection		Function	
		Zone state	ESP standard value
01	V-H	Variable	High
02	F-H	Fixed	High
03	V-L	Variable	Low
04	F-L	Fixed	Low

Installer Setting - Dry Contact Mode Setting

Dry contact function is the function that is possible to use only when dry contact equipment is separately purchased/setup.

- If pressing button long for 3 seconds, it enters into remote controller setter setup mode.
 - If pressing once shortly, it enters into user setup mode. Please press more than 3 seconds for sure.
- If pressing button repeatedly, it moves to remote controller dry contact mode setup menu as picture below.
- Select Dry contact setting by pressing button.
 (00 : Manual, 01 : Automatic)
- Press button to save.
- Pressing button will exit settings mode.
 * After setup, it automatically gets out of setup mode if there is no button input for 25 seconds.
 * When exiting without pressing set button, the manipulated value is not reflected.

► What is Dry Contact?
 Like hotel card key and it is the signal of the point of contact when using air-conditioner by interlocking.

• Please refer to dry contact manual for more details.

Installer Setting - Zone State

It is the function to setup indoor unit's wind flow to variable or fixed.

- Variable : Comp ON, setup airflow. Comp OFF, weak wind
- Fixed : Comp ON, setup airflow. Comp OFF, setup airflow

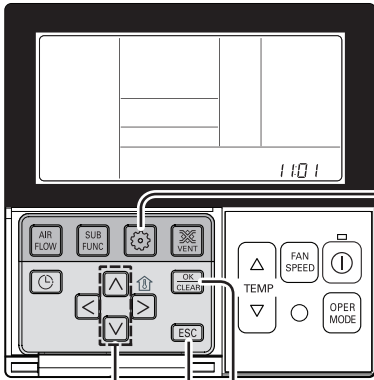



1 If pressing  button long for 3 seconds, it enters into remote controller setter setup mode.
 - If pressing once shortly, it enters into user setup mode. Please press more than 3 seconds for sure.

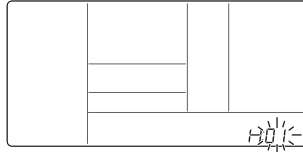

2 If moving to ceiling height selection menu by pressing  button, it indicates as picture below.



3 Select Zone State rate fixing mode by pressing   button.
 (01: Variable, 02: Fixed)

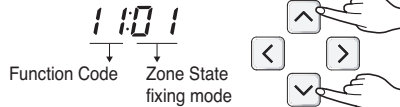

4 Press  button to save.

1101



5 Pressing  button will exit settings mode.
 * After setup, it automatically gets out of setup mode if there is no button input for 25 seconds.
 * When exiting without pressing set button, the manipulated value is not reflected.

Installer Setting - Celsius / Fahrenheit Switching

This function is used for switching the display between Celsius and Fahrenheit.
(Optimized only for U.S.A)

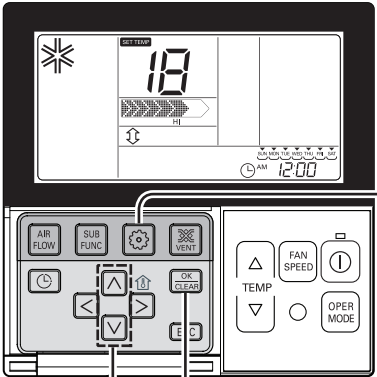

- 1** If pressing button long for 3 seconds, it enters into remote controller setter setup mode.
- If pressing once shortly, it enters into user setup mode.
Please press more than 3 seconds for sure.
- 2** Repeat pressing button to select Function code 12.

12:00

Function Code conversion mode value

Ex) Fahrengait Setting
- 3** Select Temperature unit mode by pressing button.
(00: Celsius, 01: Fahrenheit)

12:01
- 4** Press button to save or release.

12:01
- 5** Press button to exit or system will automatically exit after 25 seconds without any input.

* Whenever press button in Fahrenheit mode, the temperature will increase/drop 2 degrees.

Installer Setting - Zone Type Setting



This function is only available on some products.

It is possible to setup zone new type or old one of the product which is available to install the damper controller.

⚠ CAUTION

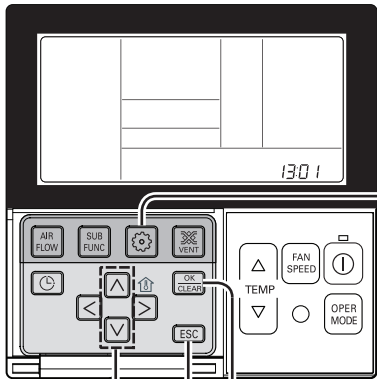
If you set zone number incorrectly, the product may malfunction especially in zone control.
This function must be carried out by a certified technician.





- 1 If pressing  button long for 3 seconds, it enters into remote controller setter setup mode.
- If pressing once shortly, it enters into user setup mode.
Please press more than 3 seconds for sure. 

- 2 Repeat pressing  button to select Function code 13.



 ↓ ↓
 Function Code Zone type value

Ex) Setting the Zone Type as "New"

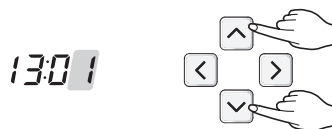
- 3 Select Zone Type by pressing   button
(00:Old, 01:New)

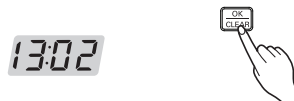

- 4 Press  button to save or release.





- 5 Press  button to exit or system will automatically exit after 25 seconds without any input. 

Installer Setting - Zone Number Setting

This function is only available on some products.

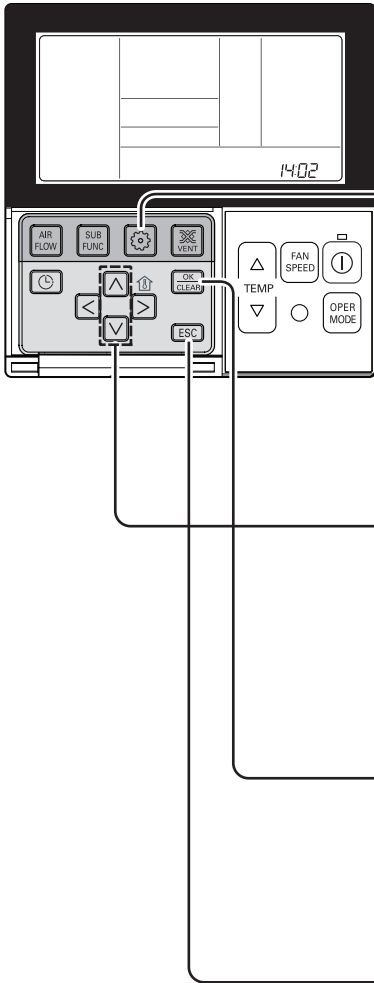
Zone Number is to set the number of installed zones. It's possible to control only in zone new type



1 If pressing  button long for 3 seconds, it enters into remote controller setter setup mode.
- If pressing once shortly, it enters into user setup mode. Please press more than 3 seconds for sure.





2 Repeat pressing  button to select Function code 14.

14:02

Function Code Zone Number installed

Ex) Setting the Zone Number for "2"

3 Select Zone Number by pressing   button
(02~04 : number of zone installed)

14:02

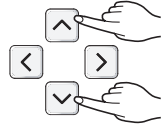

4 Press  button to save or release.

14:02



5 Press  button to exit or system will automatically exit after 25 seconds without any input.



Installer Setting - Static Pressure Step Setting

This function is applied to only duct type. Setting this in other cases will cause malfunction.

This function is only available on some models.

This is the function that static pressure of the product is divided in 11 steps for setting.

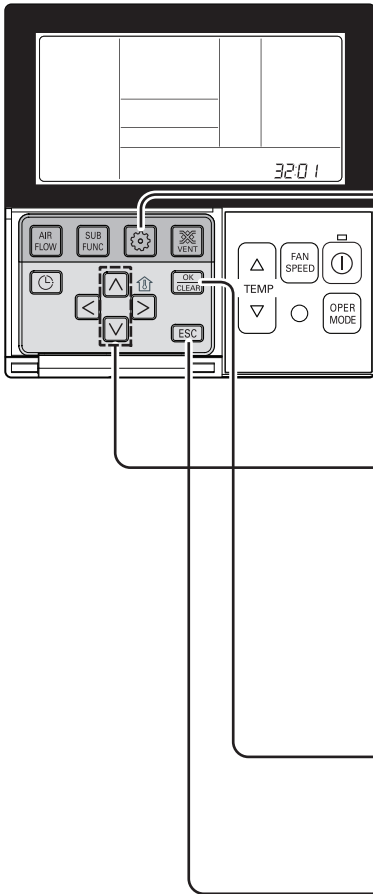

1 Press button for 4 seconds to enter the installer setting mode until timer segment displays "01:01".

2 If pressing button repeatedly, it moves to static pressure selection menu as picture below.

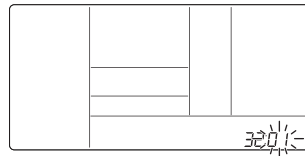

3 Select static pressure by pressing button.
 00: use static pressure (code 06) set value
 01~ 11: static pressure step (code 32) set value



4 Press button to save.

5 Pressing button will exit settings mode.
 * After setup, it automatically gets out of setup mode if there is no button input for 25 seconds.
 * When exiting without pressing set button, the manipulated value is not reflected.







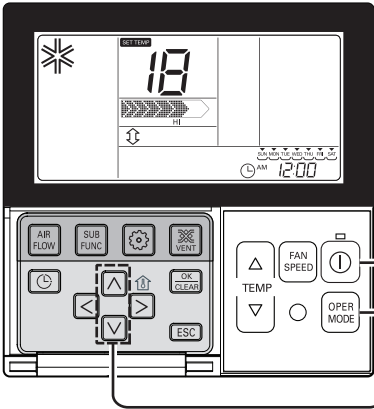

- Static Pressure (Code 06) setting will not be used if Static Pressure Step (Code 32) setting is being used.
- For the static pressure value for each step, refer to the indoor unit in the product manual.

Owner's instruction

Standard Operation - Standard Cooling

It cools the room by comfortable and clean wind.



- 1** Press  button to turn on the indoor. 
- 2** Press  button to select Cooling operation mode. 
- 3** Adjust the desired temperature by pressing   buttons. Press  button to check the Room temperature. When setting the desired temperature higher than room temperature, only ventilation wind is blow out instead of cooling wind. 

* Setting Temp Range : 64 °F~86 °F(18 °C~30 °C)

Standard Operation - Surge Cooling

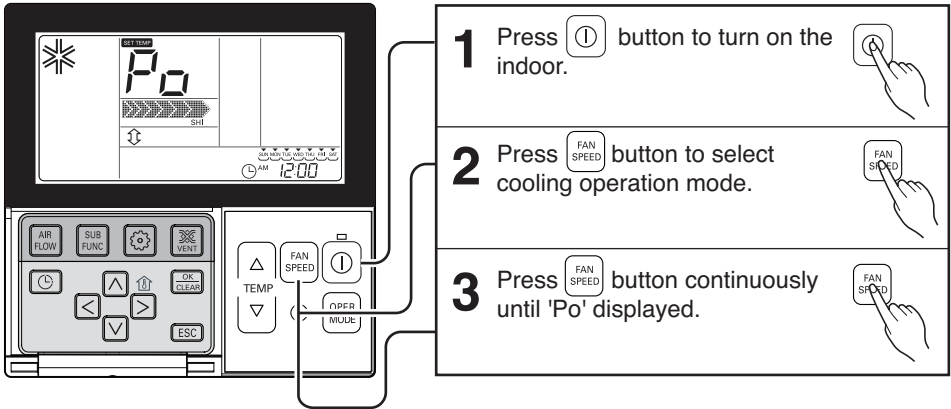

What is Surge Cooling?

- Desired temperature: Po (actually 64 °F)
 - Wind flow: power wind
 - Wind direction: fix to air-cooling position
- It make room temperature drop fast by running

* Partial product has no power air-cooling function.

Standard Operation - Heating Mode

It supplies warm wind to the indoor

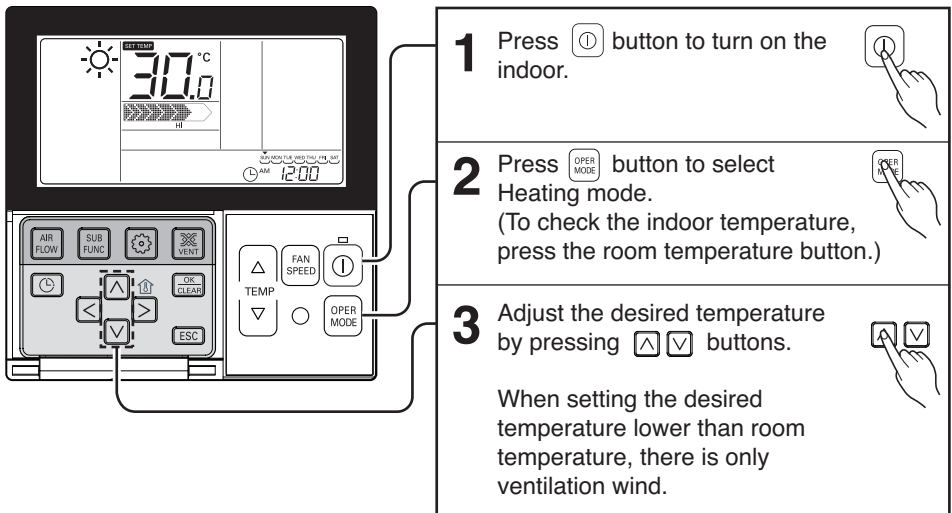





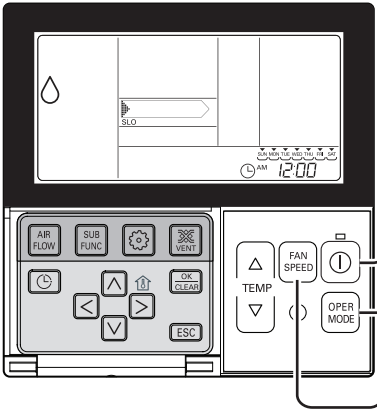

- Heating drive only operates at the cooling and heating model.
- Heating doesn't operate at cooling exclusive model.

Standard Operation - Dehumidification Mode

It removes humidity while air-cooling weakly.







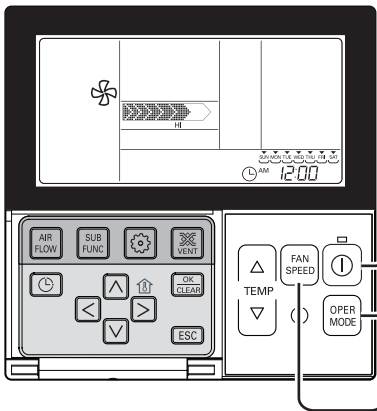

- 1** Press  button to turn on the indoor. 
- 2** Press  button to select Dehumidification mode. The temperature setting can not be adjusted during operation this mode. 
- 3** Press the  button to select airflow rate feeble → weak → medium → strong → automatic. (The initial wind powerfulness of humidity removal drive is 'weak'.) 

- In rainy season or high humidity climate, it is possible to operate simultaneously dehumidifier and cooling mode to remove humidity effectively.
- The menu item of wind powerfulness might not be partially selected according to the product.

Standard Operation - Fan Mode

It blows the air as it is in the indoor, not the cold wind.



- 1** Press  button to turn on the indoor. 
- 2** Press  button to select Fan Mode. 
- 3** Every time pressing  button, you can select wind flow in order of Very Low → Low → Medium → High → Very High. When running ventilation, compressor of AHU doesn't work. 

- Ventilation drive does not release cool wind but general fan
- Because it releases the wind that has no temperature difference from the room, it functions to circulate the inside air.
- The menu item of wind powerfulness might not be partially selected according to the product.

Standard Operation - Auto Operation Mode

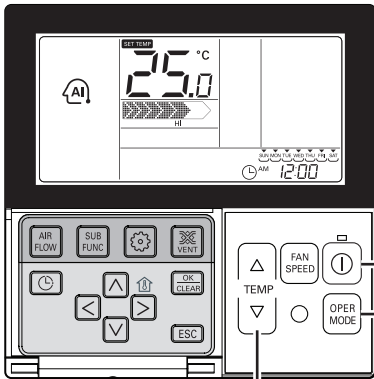

1 Press  button to turn on the indoor.



2 Press  button to select Artificial intelligence Mode.



3 You can adjust the temperature as the picture on the right for cooling and heating model.

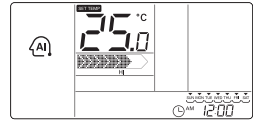

4 For the case of cooling exclusive, as the picture on the right, you can adjust the temperature from hot to cold, from "-2" to "2" based on "00".

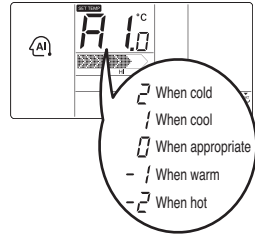

During operating Auto Operation mode:

- We can use the FAN SPEED button
- We can change manually to other operation mode.

Standard Operation - Temperature Setting/Room Temperature Check

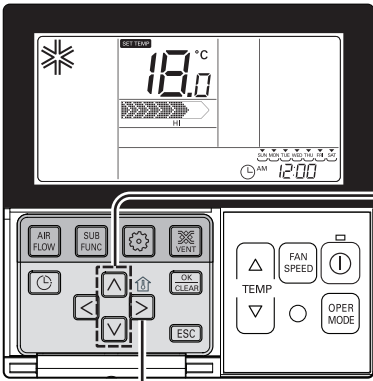

Temperature Setting

- 1** We can simply adjust the desired temperature.
- Press the buttons to adjust the desired temperature.

- : Increase Temp. per one time pressing
- : Decrease Temp. per one time pressing

- Room temp: Indicate the current room temperature.
- Set temp: Indicate the temperature that user want to set.

Cooling operation:

- The cooling mode doesn't work if desired temperature is higher than room temperature Please lower the desired temperature.

Heating operation:

- The heating mode doesn't work if desired temperature is lower than room temperature Please increase the desired temperature.

Room Temperature Check

- 1** Whenever press button, the room temperature will be displayed within 5 seconds.
After 5 seconds, it turns to display the desired temperature.
Because of location of remote controller, the real room temperature and the this displayed value can be different

- For air-cooling drive, from 64 °F ~ 86 °F, and for heating drive, from 60 °F ~ 86 °F, you can select desired temperature.
- 10 °F is proper for the difference between room and outside temperature.

Standard Operation - Airflow Setting

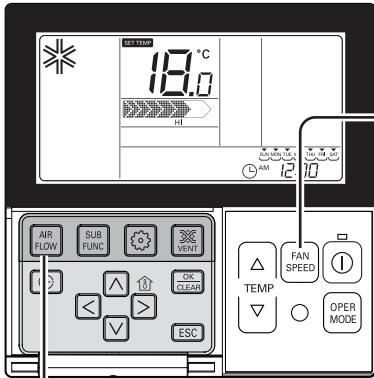

Wind powerfulness : You can simply adjust desired wind powerfulness.

- 1 Please setup desired wind powerfulness by wind powerfulness button.
 - Every time you press wind powerfulness, you can select the wind flow in order of 'feeble → weak → weak medium → medium → medium strong → strong → power → automatic'.
 - The menu item might not be partially selected according to product function.
 - Please refer to product manual for product's detailed function.



Wind direction : You can simply adjust desired wind direction.

- 1 Please set desired wind direction by pressing **AIR FLOW** button. You can select wind direction of (comfortable wind → Up/Down and Right/Left → Right/Left → Up/Down) by pressing **AIR FLOW** button. Partial item of wind directions might not be selected according to product function. Please refer to product manual for product's detailed function.



Sub function - Energy-Saving Cooling Operation

Optimal energy savings by adjusting set point to room temp.

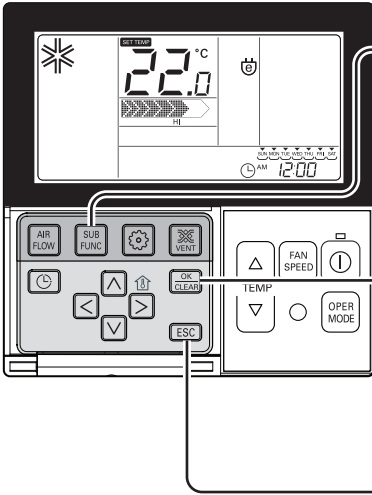



- 1** Repeatedly pressing **SUB FUNC** button until icon flash.
- 2** Operate or cancel Energy-Saving function by pressing **OK CLEAR** button.
(To cancel power saving function, you move to power saving menu by pressing **SUB FUNC** button, and then if pressing **OK CLEAR** button, power saving icon disappears and the function is cancelled.)
- 3** Press **ESC** button to exit.
* After setup, it automatically gets out of setup mode if there is no button input for 25 seconds.
* When exiting without pressing set button, the manipulated value is not reflected.



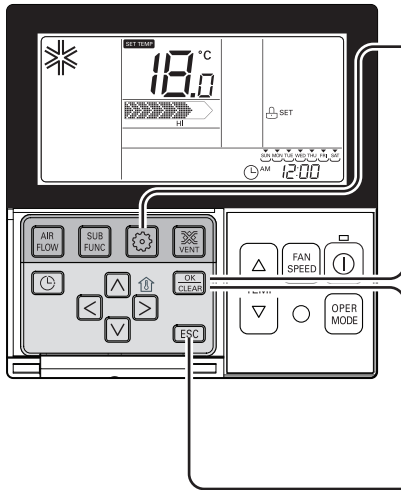

- Power saving function is possible to setup only when running air-cooling.
- Power saving function might not be operated at the partial product.





Function setting - Child Lock

It is the function to use preventing children or others from careless using.



- 1** Press  button repeatedly until the  is flashing.

- 2** If moving to 'setup' icon area by using   button, 'setup' icon blinks, and child lock function is setup if pressing  button at that time.

- 3** When cancelling lock function, if moving to 'cancel' icon by pressing   button and then, pressing  button, child lock function is cancelled.
- 4** Press  button to exit.
 * After setup, it automatically gets out of setup mode if there is no button input for 25 seconds.
 * When exiting without pressing set button, the manipulated value is not reflected.

Function setting - Filter Sign Clear

This function is to clear the indicator of indoor filter cleaning.

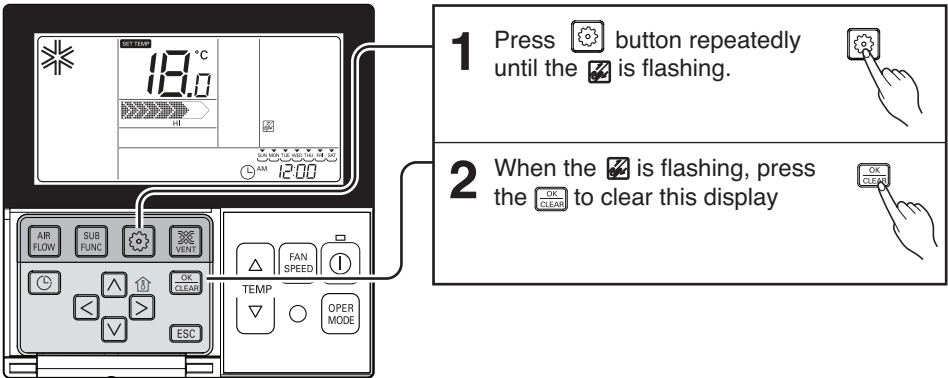



• When filter is covered by dust, it will reduce cooling/heating efficiency and accumulate more electric power. Therefore, do clean the filter whenever cleaning time is expired.



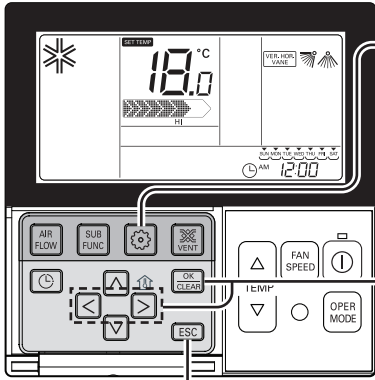

* Filter cleaning indication is automatically cancelled without the separate cancellation after certain period of time.



Function setting - Vane Angle Control

This function is to adjust angle at which airflow is blow out.







- 1** Repeat pressing  button until  icon flash.



- 2** Press   button to select active vane : 1 / 2 / 3 / 4 / All / Standard
 Select Vane number using   buttons.
 * Vane number : No. 1, 2., 3, 4, all, or standard

 - Selected vane is in operation.
 - Please verify the operating vane.
 - To set the angle of all the vanes, select 'all'.
 - To set as the factory default settings, select 'standard'.
- 3** Select wind angle using   button, and press  button.

 - The boundary of wind angle settings can be changed to 5 levels or 6 levels according to the product.
 - When selecting 'standard' for Vane number, the wind angle does not move.
- 4** Set the wind angles for the remaining vanes as the same as above.
 * There are products with vanes with no. 1 and no. 2 only according to the product types.
- 5** Press  button to exit.

 - * After setup, it automatically gets out of setup mode if there is no button input for 60 seconds.
 - * When exiting without pressing set button, the manipulated value is not reflected.
- 6** Press  button to complete and active the setting process.
 (Airflow direction function will be released whenever setting vane angle)

- 7** Press  button to exit or system will automatically release without any input after 25 seconds.







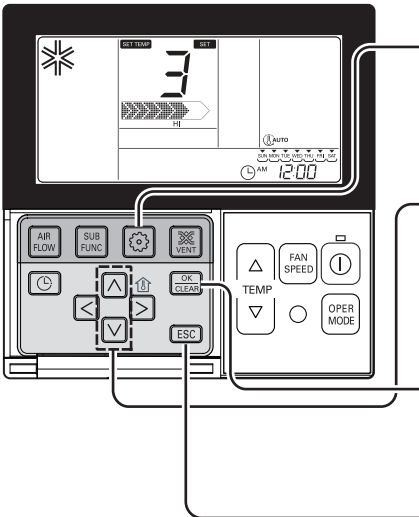







Function Setting - Change Temp

Change temperature is the function to setup air-cooling and heating drive automatically changeable according to the temperature at artificial intelligence drive mode.

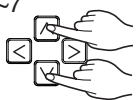

The diagram shows the thermostat's control panel with four callout lines pointing to specific steps in the temperature change process:



- Step 1:** Points to the gear icon (Settings) on the 'SUB FUNC' button.
- Step 2:** Points to the up and down arrow buttons on the 'TEMP' section.
- Step 3:** Points to the 'OK CLEAR' button.
- Step 4:** Points to the 'ESC' button.

- 1** Repeat pressing  button until  icon flash. 
- 2** Press   button to change.
* Converting temp value : 1~7
 
- 3** Press  button to complete and active the setting process.
 
- 4** Press  button to exit or system will automatically release without any input after 25 seconds.
* When exiting without pressing set button, the manipulated value is not reflected. 

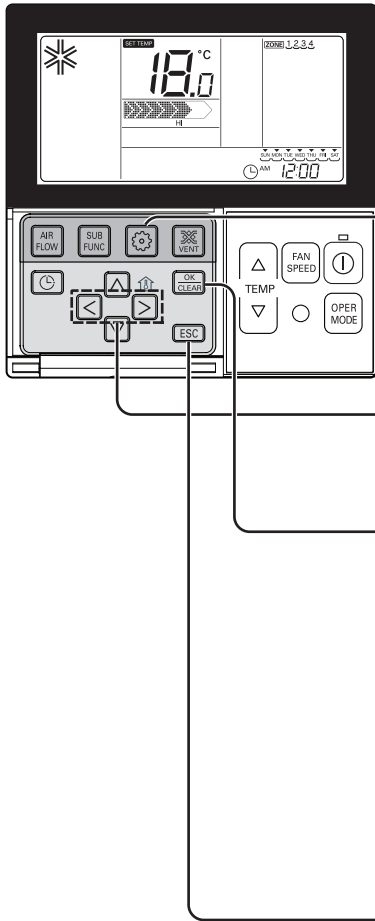

Function setting - Zone Control

To turn on/off the zones by used of it



1 Repeat pressing  button until  **ZONE** icon flash.

Ex) Turn on the zone 1 and zone 3.

2 Press   button to select the zone that which one you want to turn on/off.



ZONE 1 2 3 4



3 Press  button to turn on/off zone.

ZONE 1 2 3 4



4 Press   button To select other zones If you want. Then, Press  button to turn on/off that zone as mentioned above

ZONE 1 2 3 4



5 Press  button to exit or system will automatically release without any input after 25 seconds.

* When exiting without pressing set button, the manipulated value is not reflected.



Function setting - Changing Current Time

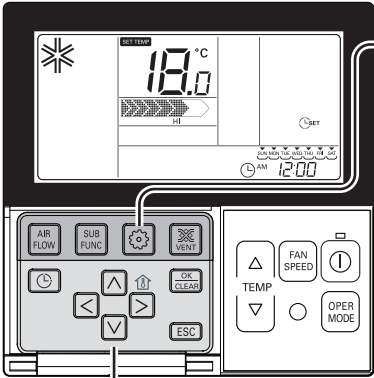

1 Please press function setup button. If pressing function setup button repeatedly, it moves to time setup menu. 'Time setup' icon is indicated at that time and date blinks at current time indication area.



Ex) Changing Current Time as 'Monday / AM 10:20'.

2 Press < > key to adjust the current day.



3 Press < > key to move to AM/ PM setting mode (the 'AM/ PM' segment will flash).



4 Setting AM/ PM value by pressing < > button.



5 Press < > button to move to 'Hour' setting mode. (the 'Hour' segment will flash)



6 Setting Hour value by pressing < > button.



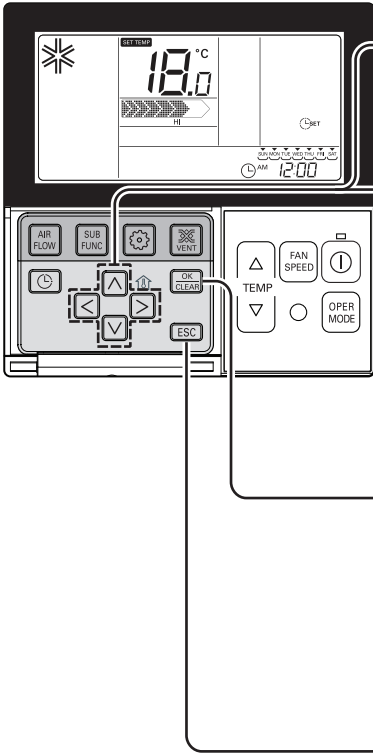

7 Press button to move to 'Minute' setting mode. (the 'Minute' segment will flash)



8 Setting Minute value by pressing button.



9 Press button to finish.



10 In the process, press button to release and exit from setting mode. (In case of exit with incomplete information, it will return to the previous setting)
 * When exiting without pressing set button, the manipulated value is not reflected.



Function setting - Auto Cleaning

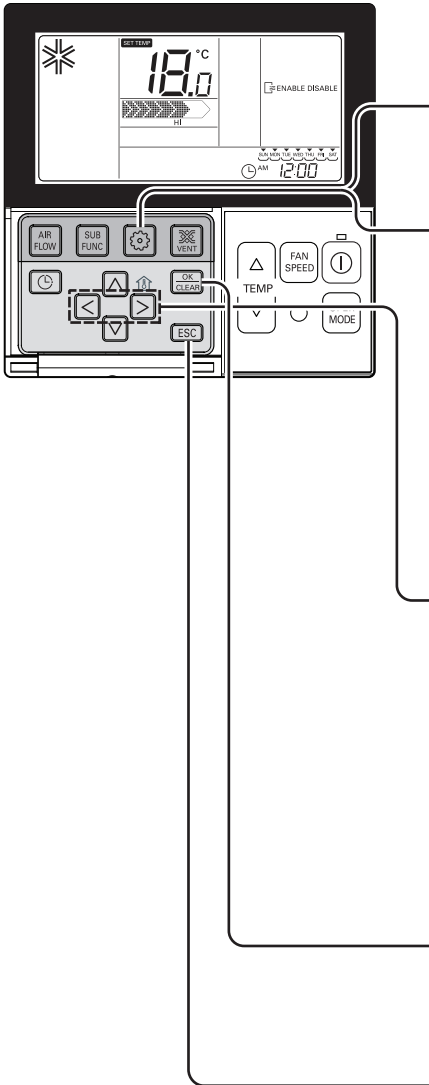

The method to setup Automatic Drying

1 Please press button.

2 Move to automatic drying menu by pressing button twice. 'Automatic Drying' icon will be displayed and the current status, 'DISABLE' will blink.

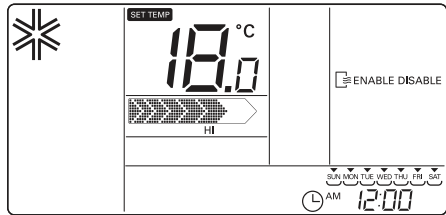

3 If moving to 'ABLE' icon area by using button, 'ABLE' icon blinks, and automatic dry function is setup if pressing button at that time.

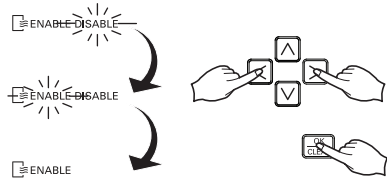

4 When returning to automatic dry no use, automatic dry function is cancelled if moving to 'DISABLE' icon by pressing button and then, pressing button.

5 If pressing button, it gets out of setup mode.
 * After setup, it automatically gets out of setup mode if there is no button input for 60 seconds.
 * When exiting without pressing set button, the manipulated value is not reflected.

• Automatic dry function might not be operated at the partial product.

Programming - Simple Reservation

You can set the reservation conveniently in the units of 1 hour from 1 hour to 7 hours.

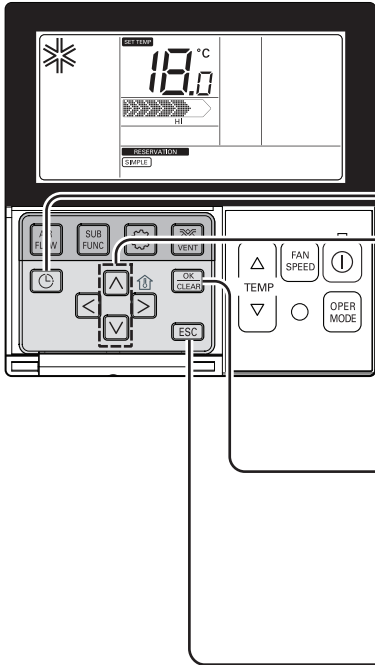

1 Press button to enter the Programming mode.
(the **RESERVATION SIMPLE** segment flashing)



Ex) Setting Simple Reservation time as '3'.

2 Press button to adjust reservation time.

1 → **3**

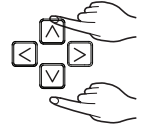

3 Press button to finish setting.

3



4 Press button to exit.
 * After setup, it automatically gets out of setup mode if there is no button input for 25 seconds.
 * When exiting without pressing set button, the manipulated value is not reflected.

* When simple reservation setup, product automatically runs or stops after the time that is set.

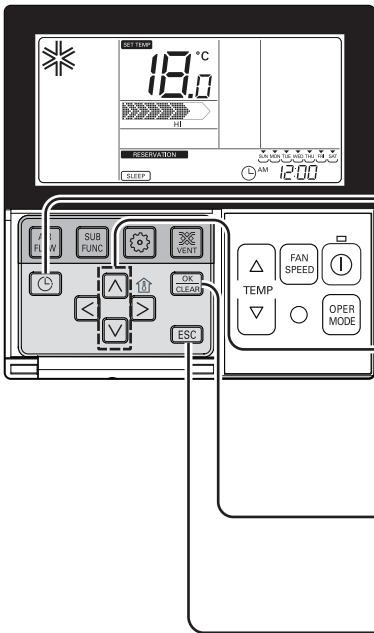

Programming - Sleep Reservation

Sleep reservation is the function of air-conditioner to run and stop after certain period of time at sleep mode before sleep. When connected to a ventilation product and set the sleep reservation, when it goes to the sleep mode, after the set time has elapsed.



- 1** Press button to enter the Programming mode.
Ex) Setting Sleep Reservation time as '3'.

- 2** Repeat pressing button to enter the SLEEP reservation setting mode.
(segment flashing)
- 3** Press button to adjust reservation time.
The SLEEP reservation time is from 1 to 7 hours.

 
- 4** Press button to finish setting.
Whenever reservation is done.

- 5** Press button to exit.
* After setup, it automatically gets out of setup mode if there is no button input for 60 seconds.
* When exiting without pressing set button, the manipulated value is not reflected.
- If reservation is setup, 'sleep' indication shows up at the lower part of LCD screen.
- 6** If finishing sleep reservation setup, air-conditioner product operates sleep drive and stops after the time that is set.

CAUTION

Please reserve proper time at sleeping. (Too much air-cooling is not good for your health.)

- Because it automatically adjusts desired temperature for comfortable air-cooling at sleep drive, there could be difference between remote controller's desired temperature and air-conditioner body's desired temperature.
- Sleep reservation operates as off reservation for the product whose temperature adjustment isn't controlled by unit of 0.5°C.

Programming - ON Reservation

Automatically turned On at reserved time that you set.

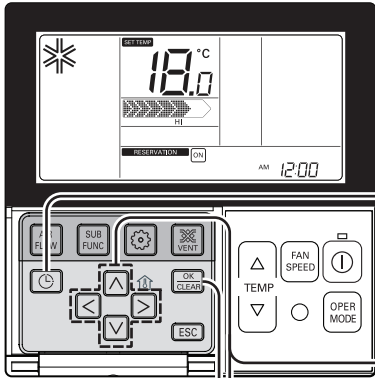

1 Press button.



Ex) Setting ON Reservation Time as 'AM 10:20'.

2 Repeat pressing button to enter the ON reservation setting mode.
(segment flashing)



3 Press button to adjust AM/ PM setting.

AM 12:00

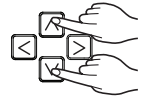

4 Press button to Hour setting mode. When the Hour icon flash, please setting time.
The setting range is within 1~12.

AM 12:00



AM 10:00

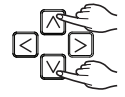

5 Press button to shift to Minute setting mode. When the Minute icon flash, please setting minute the setting range is within 00~59.

AM 10:00



AM 10:20

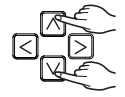

6 Press button to finish setting.

AM 10:20



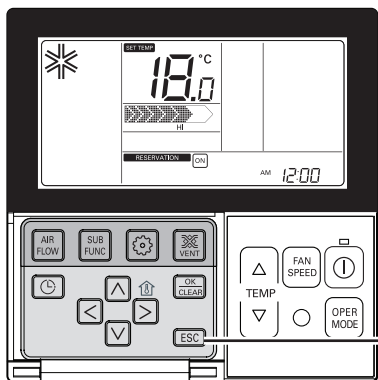

- 7** Press **ESC** button to exit.
- * After setup, it automatically gets out of setup mode if there is no button input for 25 seconds.
 - * When exiting without pressing set button, the manipulated value is not reflected.
 - If reservation is set, 'turned on' indication shows up at the lower part of LCD screen, and air-conditioner product runs at the time that is set.
 - If reservation is cancelled, 'turned on' indication disappears.

Programming - OFF Reservation

Automatically turned Off at reserved time that you set.

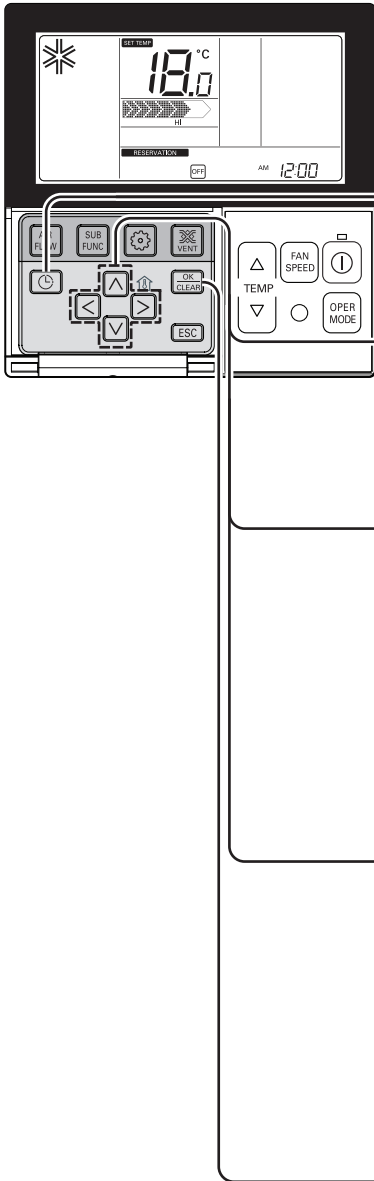

1 Press button.

Ex) Setting OFF Reservation Time as 'AM 10:20'.



2 Repeatedly pressing button to enter the OFF reservation setting mode.
(segment flashing)



3 Press button to adjust AM/ PM setting.

AM 12:00

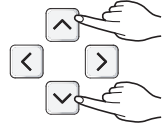

4 Press button to shift to Hour setting mode. When the Hour icon flash, please setting time.
The setting range is within 1~12.

AM 12:00

AM 10:00

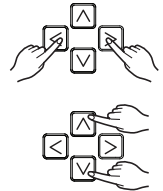

5 Press button to shift to Minute setting mode. When the Minute icon flash, please setting minute the setting range is within 00~59.

AM 10:00

AM 10:20

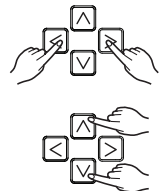

6 Press button to finish setting.

AM 10:20



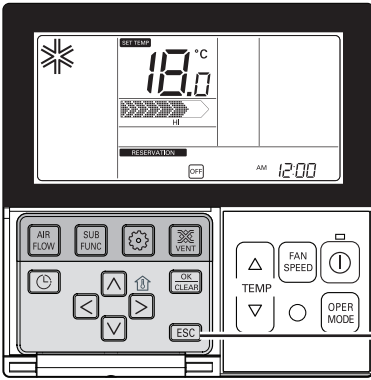

- 7** Press **ESC** button to exit.
- * After setup, it automatically gets out of setup mode if there is no button input for 25 seconds.
 - * When exiting without pressing set button, the manipulated value is not reflected.
 - If reservation is set, 'turned off' indication shows up at the lower part of LCD screen, and air-conditioner product runs at the time that is set.
 - If reservation is cancelled, 'turned off' indication disappears.

Programming - Weekly Reservation

You can set the daily reservation in weekly unit.

Weekly reservation keeps operating until before you cancel it once you setup

<p>1 Please move to reservation setup mode by pressing reservation button. * You can setup two weekly reservations for one day, and up to fourteen reservations for a week. For example, to setup (Tuesday morning 11:30 turned on ~ afternoon 12:30 turned off), you setup in order below.</p>	
<p>2 Please move to 'weekly' by repeatedly pressing reservation button. 'Weekly' blinks at this time.</p>	
<p>3 Please select weekly reservation or weekly reservation 1 by using <input type="checkbox"/> <input type="checkbox"/> button. * You can setup two reservations, weekly reservation 1 and weekly reservation 2, for a day.</p>	
<p>4 Please move to 'date' setup part by using <input type="checkbox"/> <input type="checkbox"/> button. If 'date' indication blinks, please setup date. You can setup date from Monday to Sunday.</p>	
<p>5 Please move to 'AM/PM' setup part of turning on by using <input type="checkbox"/> <input type="checkbox"/> button.</p>	
<p>6 Please move to 'hour' setup part of turning on by using <input type="checkbox"/> <input type="checkbox"/> button. - It is the part to setup the time at which air-conditioner is turned on.</p>	
<p>7 Please change time by using <input type="checkbox"/> <input type="checkbox"/> button. - You can setup hour 0~12.</p>	
<p>8 Please move to 'minute' setup part of turning on by using <input type="checkbox"/> button.</p>	
<p>9 If 'minute' indication blinks, please setup 'minute' by using <input type="checkbox"/> <input type="checkbox"/> button</p>	

10 Please move to 'AM/PM' setup part of turning off by using  button.
 - AM/PM setup is identical with turning on time setup.

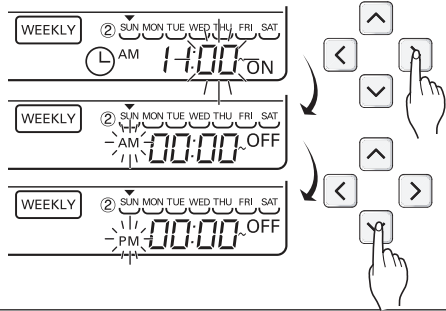

11 Please move to 'hour' setup part of turning off by using Right button.

- It is the part to reserve the time at which air-conditioner is turned off.
- If 'hour' indication blinks, please setup 'hour'.

※ Please setup 'hour' and 'minute' identically with the method to setup turning on time.

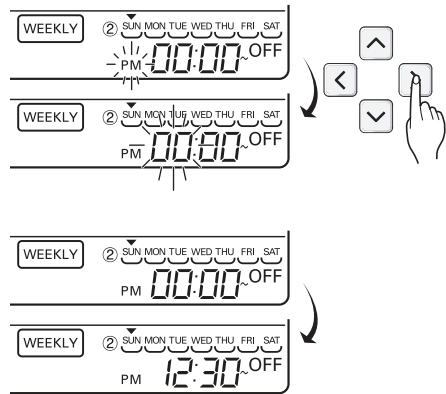

12 If finishing weekly reservation setup, please press setup/cancellation button. Weekly reservation setup for the day that you set is finished.

13 If you setup with the method identical with above by selecting the day that you'd like to setup, it operates weekly reservation.

Weekly reservation explanation

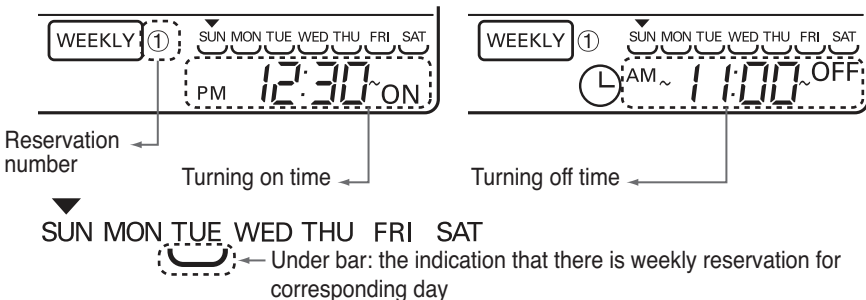

- ※ Indoor unit is turned on to desired temperature if it is configured using up/down button during preset of weekly operation time. (Temperature selection range : 64°F-86°F)
 - When desired temperature is not set, it is turned on automatically with desired temperature of previous operation.
- ※ To cancel all weekly timers,
 - Pressing set/cancel button while "weekday" display is blinking will cancel the timer.
- ※ To cancel the corresponding set individual day of the week,
 - After selecting the corresponding day of the week, set the ON timer time to be the same as OFF timer time, and pressing set/cancel button will cancel the timer.

Programming - Holiday Reservation

It automatically stops at reserved day that you set.

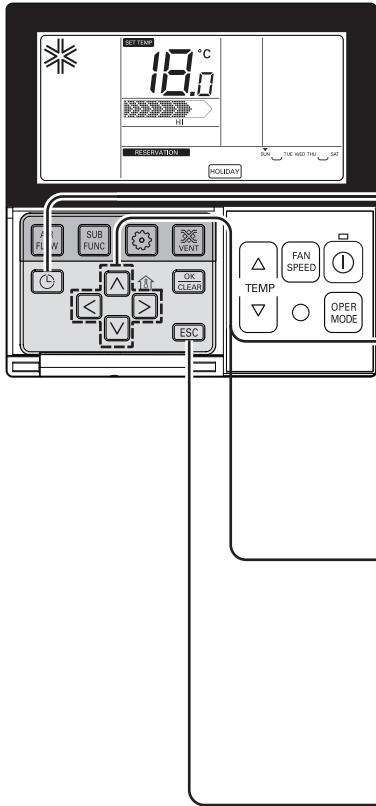

1 Please press button.
It enters into reservation setup mode.



2 Please move to 'holiday' by repeatedly pressing button.



3 Please move to 'date' that you want to setup holiday by using button.

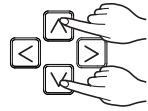

4 Please appoint or cancel holiday by using or button.
For example, when you setup Monday/Friday to holiday - 'Monday', 'Friday' letter disappears.



5 Please press button if finishing holiday setup.

* If it comes to appointed holiday, air-conditioner automatically stops. Once you setup holiday appointment, until before you cancel holiday setup, air-conditioner automatically stops within one hour even though you run air-conditioner.

Checkups before reporting breakdown

Please check the items below for product's defects before consulting service center.

Symptoms	Check	Solution
No power	• Is the power to the unit on?	• Please check circuit breaker. • Please check wire remote controller's setup.
	• Check that cable is properly connected to controller/Indoor unit.	• Reconnect the cable to controller or indoor unit connection.
	• Is cable connection correct?	• Please check again referring to setup method at the manual.
Reservation not operating.	• Was time setup completed correctly?	• Please set current time correctly.
	• When setting Reservation was there any issue? Did all steps get covered?	• Please set again referring to the manual.
Unit not blowing cool air.	• Ensure desired set-point is entered into controller and that it is lower than actual ambient temperature.	• Adjust set-point temperature as needed.
Unit runs or stops automatically.	• Verify that Reservation mode is currently enabled.	• Press setting and set/cancel simultaneously for 3 second or longer. All set reservations will now be canceled.
Error indicated on display of controller.	• Is error CH03?	• Check wire connection at controller. • Check wire connection at indoor unit connection.



FRIEDRICH

1 8 8 3

Manuel d'installation et d'utilisation

THERMOSTAT DWC1



FRANÇAIS

THERMOSTAT DWC1
THE EXPERTS IN ROOM AIR CONDITIONING

TABLE DES MATIÈRES

Consignes de sécurité.....	3
Description de l'article	4
Instructions d'installation	5
Réglage de l'installation : Procédure pour accéder au mode de réglage de l'installation	8
Réglage de l'installation - Mode test de fonctionnement	10
Réglage de l'installation - ESP	11
Réglage de l'installation - Thermistance.....	13
Réglage de l'installation - Sélection de la hauteur du plafond.....	14
Réglage de l'installation - Réglage de pression statique	15
Réglage de l'installation - Réglage du mode de contact sec	16
Réglage de l'installation - État des zones	17
Réglage de l'installation - Basculement entre degrés Celsius (°C)/Fahrenheit (°F)	18
Réglage de l'installation - Réglages des types de zones	19
Réglage de l'installation - Réglage du nombre de zones	20
Réglage de l'installation - Réglage de la séquence de la pression statique.....	21
Instructions pour l'utilisation	22
Fonctionnement standard - Refroidissement standard	22
Fonctionnement standard - Refroidissement élevé	23
Fonctionnement standard - Mode chauffage	23
Fonctionnement standard - Mode déshumidification	24
Fonctionnement standard - Mode ventilateur	24
Fonctionnement standard - Mode fonctionnement automatique	25
Fonctionnement standard - Réglage de la température/Contrôle de la température ambiante.....	26
Fonctionnement standard - Réglage du débit d'air	27
Sous-fonction - Fonctionnement du refroidissement en mode économie d'énergie.....	28
Réglages des fonctions - Dispositif de sécurité pour enfant.....	29
Réglage des fonctions - Annulation de l'indicateur de filtre	30
Réglage des fonctions - Commande d'angle de flux d'air	31
Réglage des fonctions - Changement de température	32
Réglage des fonctions - Commande de zone	33
Réglage des fonctions - Modification de l'heure actuelle	34
Réglage des fonctions - Nettoyage automatique	36
Programmation - Programmation simple.....	37
Programmation - Programmation en mode nuit	38
Programmation - Programmation activée.....	39
Programmation - Programmation désactivée	41
Programmation : Programmation hebdomadaire	43
Programmation : Programmation lors des jours fériés	45
Vérifications à faire à faire avant de signaler une panne.....	46

Consignes de sécurité

- Installation par du personnel qualifié.
- Tout problème survenant après l'installation doit être porté à l'attention de l'installateur.
- Lisez attentivement les consignes de sécurité pour éviter de vous blesser ou d'endommager l'appareil.

⚠ AVERTISSEMENT : Le non-respect des instructions obligatoires peut provoquer des blessures graves ou mortelles.

⚠ ATTENTION : Le non-respect des instructions obligatoires peut entraîner des dommages corporels ou matériels.



: Les instructions marquées des symboles Avertissement et Attention signalent les risques possibles. Lisez-les attentivement pour éviter tout accident.



: Les symboles Avertissement et Attention sont utilisés dans ce manuel et sur l'appareil pour prévenir les utilisateurs des risques d'accident.

⚠ AVERTISSEMENT

■ Installation

Contactez votre service après-vente ou un installateur qualifié pour installer cet appareil.

- Autrement, vous risquez des blessures, un incendie ou une décharge électrique.

Ne démontez ni réparez ni modifiez des appareils n'importe comment.

- Sinon, il existe un risque d'incendie ou d'électrocution.

■ Utilisation

N'entreposez pas des combustibles à proximité de l'appareil.

- Autrement, vous risquez un incendie ou des blessures.

Ne placez pas l'appareil à un endroit où de l'eau risque de pénétrer.

- Il existe un risque d'électrocution ou de panne.

Ne faites pas tomber l'appareil.

- Vous risqueriez de vous blesser et d'endommager l'appareil.

Ne faites pas fonctionner l'appareil s'il est dans l'eau suite à une inondation. Contactez l'installateur ou le service après-vente pour obtenir de l'aide.

- Un incendie ou une décharge électrique peut se produire.

Ne heurtez pas et n'endommagez pas l'appareil.

- Autrement, l'appareil subira une défaillance.

FRANÇAIS

⚠ ATTENTION

■ Utilisation

N'utilisez pas de détergents abrasifs ou corrosifs pour nettoyer l'appareil ; utilisez plutôt un chiffon doux.

- Autrement, vous risquez de provoquer un incendie ou d'endommager l'appareil.

Mesurez votre force lorsque vous procédez au réglage du contrôleur.

- Autrement, vous risquez d'endommager l'appareil.

Ne manipulez pas l'appareil et ses câbles si vous avez les mains mouillées.

- Vous risqueriez d'endommager l'appareil et de subir une décharge électrique.

Description de l'article

Nom et fonction – Commande à distance

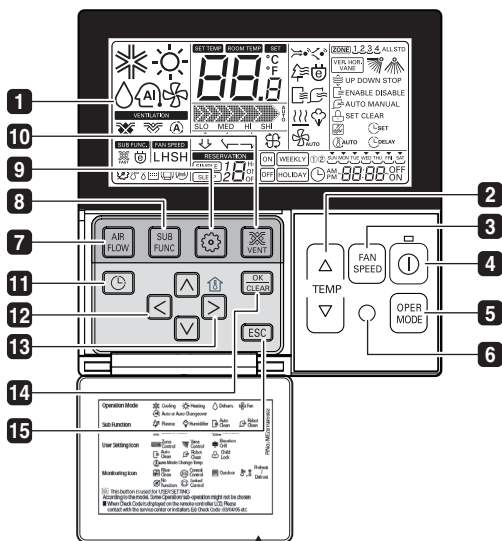

Posez la fiche d'instruction à l'intérieur de la porte. Choisissez la langue appropriée à votre pays.

- 1** ÉCRAN D'INDICATION DE FONCTIONNEMENT
- 2** TOUCHE DE RÉGLAGE DE LA TEMPÉRATURE
- 3** TOUCHE VITESSE DE VENTILATION
- 4** TOUCHE ON/OFF
- 5** SÉLECTION DU MODE
- 6** RÉCEPTEUR SANS FIL DE LA COMMANDE À DISTANCE
 - Certains produits ne reçoivent pas les signaux sans-fil.
- 7** TOUCHE DÉBIT D'AIR
- 8** TOUCHE SOUS-FONCTION
- 9** TOUCHE RÉGLAGE DES FONCTIONS
- 10** TOUCHE VENTILATION
- 11** PROGRAMMATION
- 12** TOUCHE HAUT, BAS, GAUCHE, DROITE
- 13** TOUCHE DE TEMPÉRATURE AMBIANTE
 - Pour contrôler la température intérieure, appuyez sur la touche .
- 14** TOUCHE RÉGLAGE/ANNULER
- 15** TOUCHE QUITTER

* Certaines fonctions ne sont peut-être pas disponibles selon le modèle.

Accessoires

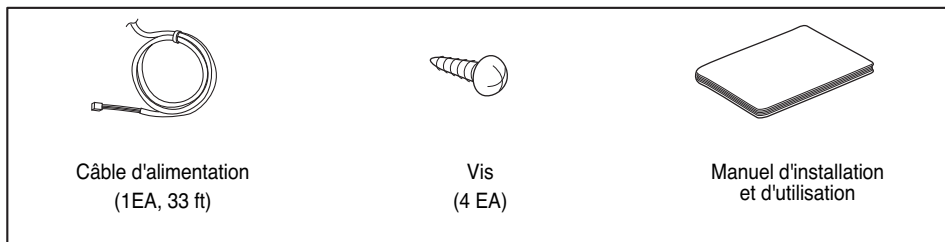

Instructions d'installation

1. Une fois choisi l'emplacement de l'installation, assurez-vous que les vis sont bien en place et serrées.

- Installez la base du contrôleur au ras du mur en vous assurant qu'elle ne soit pas déformée, sinon le contrôleur pourrait mal fonctionner.

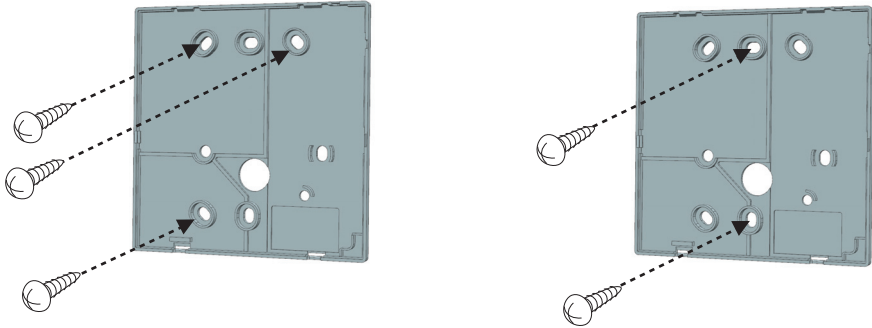

2. Le thermostat DWC1 peut être installé avec le câble dans plusieurs directions.

- Directions d'installation : faites passer le câble par le boîtier électrique mural, en haut à droite ou sur le côté droit.
- Pour faire passer le câble du thermostat DWC1 en haut à droite ou sur le côté droit, retirez d'abord la pièce prédécoupée en plastique.

- ① Vers la surface du mur
- ② Rainure de la partie supérieure
- ③ Rainure de la partie droite

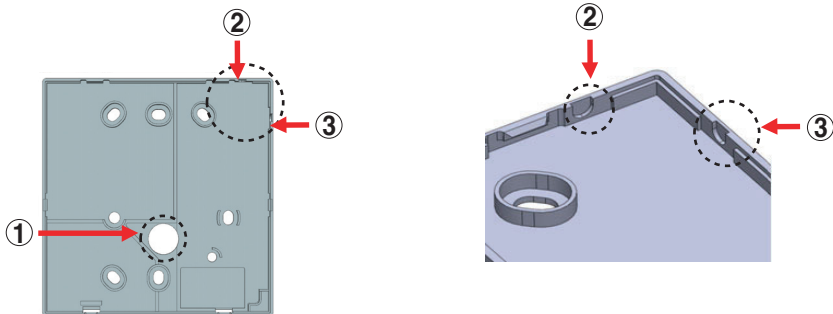

<Emplacements des pièces prédécoupées pour faire passer le câble>

3. Insérez le haut du contrôleur dans la plaque de montage, puis appuyez sur le bas pour mettre le contrôleur en place.

- Assurez-vous que le contrôleur est à ras.
- Avant de fixer le contrôleur en place, vérifiez que le câble de communication est dégagé du circuit interne.

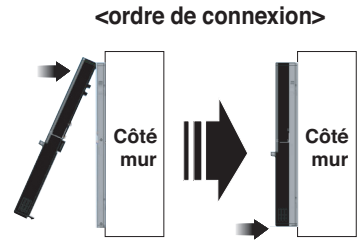

Pour séparer le contrôleur de la plaque de montage, utilisez un petit tournevis plat ou un outil similaire que vous insérez dans les orifices sous le contrôleur. Tournez dans le sens des aiguilles d'une montre pour que le contrôleur sorte facilement du bas.

- Il y a deux orifices en dessous ; procédez un par un.
- Veillez à ne pas endommager des pièces internes du contrôleur lorsque vous le sortez de la plaque de montage.

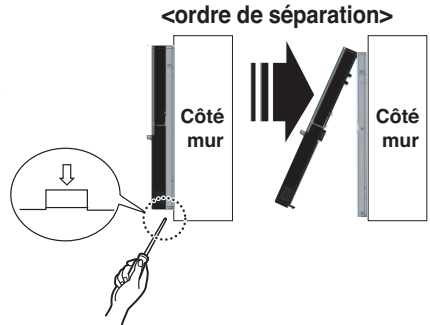

4. Reportez-vous aux instructions suivantes pour raccorder l'unité intérieure et la télécommande filaire.

- 1) Reportez-vous à la figure ci-dessous pour raccorder le câble de type fiche du boîtier de contrôle de l'unité intérieure et la rallonge de type domestique.

12V	Red
Fil de signal	Yellow
GND	Black

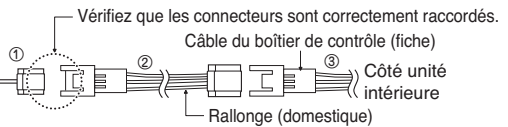

※ ①:AWG#24 / ②, ③ : AWG#22

⚠ ATTENTION

- Spécification de la rallonge fournie Friedrich : AWG 22, 3 noyaux blindés.
- Installez une gaine non combustible fermée (goulotte métallique) ou utilisez un câble de catégorie FT-6 ou supérieure si le code local de construction et d'électricité impose l'utilisation de câble ignifuge (CMP).

- 2) Pour raccorder la plaque de bornes du boîtier de contrôle intérieur et la télécommande filaire avec la rallonge, reportez-vous aux étapes ci-dessous.

- ① Dévissez la vis du câble qui est fixée à la plaque de bornes de la télécommande filaire à l'aide d'un tournevis.
- ② Retirez la gaine de la rallonge de 10 m fournie à l'aide de tenailles coupantes et dénudez-la comme illustré à la figure ci-dessous. Retirez la gaine de la rallonge de 10 m fournie à l'aide de tenailles coupantes et dénudez-la comme illustré à la figure de droite.
(Si vous achetez directement la rallonge, dénudez-la comme illustré.)

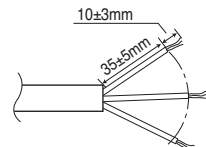

- ③ Assurez-vous que chaque fil est bien fixé sous chaque borne à vis et que les fils ne sont pas en contact les uns avec les autres.
- ④ Raccordez les plaques de bornes du boîtier de contrôle de l'unité intérieure et de la télécommande filaire en vous reportant aux images et aux instructions ci-dessous.
 Raccordez la partie jaune (signal) de la plaque de bornes de la télécommande filaire à la partie "YL" de la plaque de bornes de l'unité intérieure.
 Raccordez la partie rouge (12 V) de la plaque de bornes de la télécommande filaire à la partie "RD" de la plaque de bornes de l'unité intérieure.
 Raccordez la partie noire (terre) de la plaque de bornes de la télécommande filaire à la partie "BK" de la plaque de bornes de l'unité intérieure.

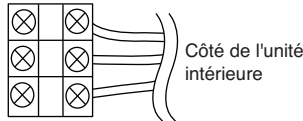
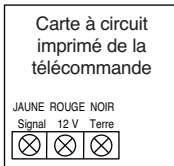

Marque de la plaque de bornes sur la carte à circuit imprimé de la télécommande	Plaque de bornes intérieure	Fonction
JAUNE	YL	Signal
ROUGE	RD	12V
NOIR	BK	Terre

- * Si les vis sont desserrées ou que le contact est insuffisant entre la borne et le fil, le thermostat ne fonctionnera pas correctement.
- * Lorsque la télécommande filaire est éteinte, vérifiez le raccordement entre la télécommande filaire et la plaque de bornes.
- * Utilisez un tournevis adapté pour visser les vis des bornes. Un tournevis trop petit va abîmer le pas de vis et empêcher de visser correctement.
- * Ne vissez pas trop fort la vis de la plaque pour ne pas couper les fils ni endommager irrémédiablement le thermostat.

⚠ ATTENTION

- L'installation doit être effectuée conformément aux normes électriques nationales et réglementations locales par une personne agréée uniquement.
- Installez une gaine non combustible fermée (goulotte métallique) ou utilisez un câble de catégorie supérieure à FT-6 si le code local de construction et d'électricité impose l'utilisation de câble ignifuge (CMP).
- Il est recommandé d'utiliser la rallonge AWG#22 à 3 noyaux blindés lors de l'utilisation du large orifice au centre de la plaque de montage.
- Il est recommandé d'utiliser la rallonge AWG#24 à 3 noyaux blindés lors de l'utilisation de l'encoche latérale ou supérieure de la plaque de montage.

5. Utilisez une rallonge si la distance entre la télécommande filaire et l'unité intérieure est supérieure à 10 m.

⚠ ATTENTION

- L'installation du thermostat doit se faire à ras d'un mur plat ; l'installation dans la paroi n'est pas autorisée. (Le capteur de température serait endommagé.)
- N'utilisez pas un câble de longueur supérieure à 50 m (164 pieds).
- (Une erreur de communication peut se produire.)

Réglage de l'installation : Procédure pour accéder au mode de réglage de l'installation

⚠ ATTENTION

Le mode de réglage de l'installation permet de paramétrer les fonctions de la commande à distance. Tout paramétrage inadéquat du mode de réglage de l'installation peut endommager l'appareil, provoquer des blessures corporelles ou des dégâts matériels. Cette opération doit être réalisée par un installateur agréé. Toute installation ou modification exécutée par une autre personne relève de la responsabilité de cette dernière. Dans ce cas, aucun service gratuit ne sera assuré.

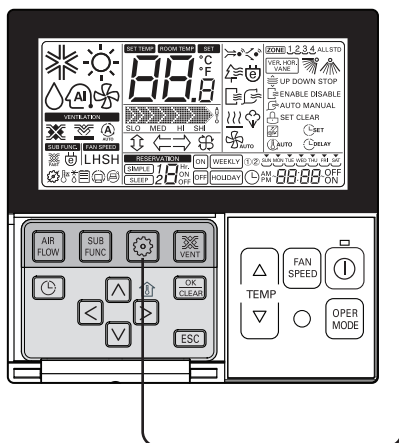

- 1 Si vous appuyez sur la touche  pendant 3 secondes, vous passez en mode configuration de la commande à distance.
- Si vous appuyez une fois brièvement, vous passez en mode configuration de l'utilisateur. Appuyez pendant plus de 3 secondes par sécurité.

- 2 (Lorsque vous définissez le mode de réglage de l'installation pour la 1ère fois, le code de la fonction s'affiche au bas de l'écran LCD.)

0 1:0 1

Code de fonction Valeur

- Certaines catégories du menu peuvent ne pas être affichées selon la fonction de l'appareil, ou le nom du menu peut être différent.

<Tableau des codes de réglage de l'installation>

1) Appareil climatiseur général

N°.	Fonction	Code	Valeur
1	Test de fonctionnement	01	01:Réglé
2	Valeur E.S.P.	03	<Niveau ESP> <Valeur ESP> <Exemple> 01:Très bas 0 ~ 255 02:Bas 03:Moyen 04:Élevé 05:Très élevé 
3	Thermistance	04	01:Dist 02:Intérieur 03:2TH
4	Hauteur du plafond	05	01:Bas 02:Moyen 03:Élevé 04:Très élevé
5	Pression statique	06	01:V-H 02:F-H 03:V-L 04:F-L
6	Contact sec	09	00:Auto-Off 01:Auto-On
7	Désactivation du délai de 3 min.	10	01:Réglé
8	État des zones	11	01:Variable 02:Fixe
9	Basculement des degrés Celsius/Fahrenheit	12	00:Celsius 01:Fahrenheit (Optimisé pour les États-Unis uniquement)
10	Type de zone	13	00:Contrôleur de zone 01:Contrôleur d'humidité
11	Numéro de zone	14	02~04(Numéro de zone)
12	Étape de pression statique	32	00 : valeur définie pour la pression statique d'utilisation (code 06) 01~11 : valeur définie pour les étapes de pression statique (code 32)



* Certains contenus peuvent ne pas être affichés selon le modèle

Réglage de l'installation – Mode test de fonctionnement

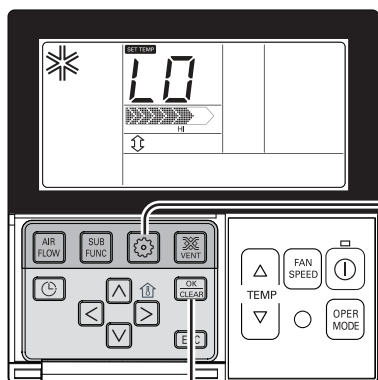
Vous devez exécuter un mode Test de fonctionnement une fois le produit installé.
Pour plus d'informations sur cette opération, reportez-vous au manuel de l'appareil.



1 Si vous maintenez la touche  enfoncée pendant 3 secondes, l'appareil passe dans le mode de réglage de la télécommande.

- Appuyez brièvement sur la touche  pour accéder au mode de réglage utilisateur. Pour vous assurer du mode de réglage, vous devrez peut-être maintenir la touche  enfoncée pendant 3 secondes.



2 L'illustration de l'installation « 01 » clignote dans la partie inférieure de la fenêtre d'indication.

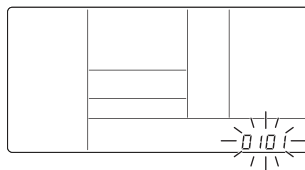

3 Appuyez sur la touche pour démarrer. 

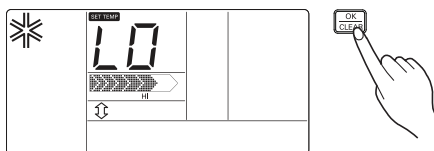

4 Pendant le test de fonctionnement, appuyez sur la touche ci-dessous pour quitter le test de fonctionnement.

- Sélectionnez l'opération, température supérieure/basse, commande de débit de ventilation, touche démarrer/arrêter.

Réglage de l'installation - ESP

Cette fonction permet de déterminer la force de la ventilation pour chaque niveau de ventilation et aussi de rendre l'installation plus facile.

- Si vous définissez l'ESP de façon inadéquate, le fonctionnement du climatiseur peut s'avérer incorrect.
- Ce réglage doit être confié à un technicien agréé.

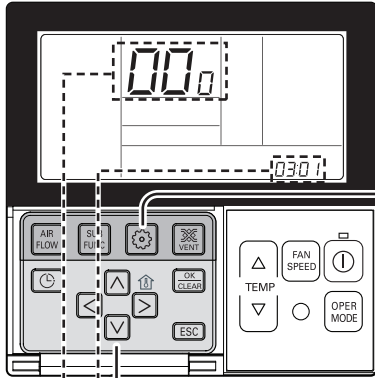

Code de fonction,
Code ESP



Valeur ESP

1 Si vous appuyez sur la touche  pendant 3 secondes, vous passez en mode configuration installateur de la commande à distance.
- Si vous appuyez une fois brièvement, vous passez en mode configuration de l'utilisateur. Appuyez pendant plus de 3 secondes par sécurité.



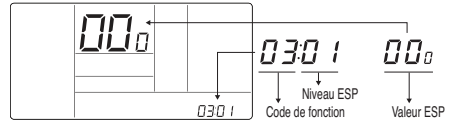

2 Si vous passez en mode d'installation ESP à l'aide de la touche , reportez-vous à l'illustration ci-dessous.

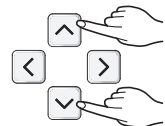

3 Sélectionnez le débit de ventilation ESP en appuyant sur les touches  . (01 : très bas, 02 : bas, 03 : moyen, 04 : élevé, 05 : Très élevé)

0301



4 Passez au réglage de la valeur ESP en appuyant sur la touche .
(Cette valeur est 000 en cas de livraison à partir de l'entrepôt.)

0301 000

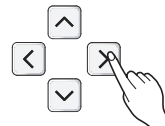

5 Appuyez sur les touches   pour configurer la valeur ESP.

(Il est possible de configurer une valeur ESP comprise entre 1 et 255, où 1 est la plus basse et 255 la plus élevée.)

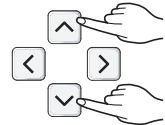

- Si vous réglez la valeur ESP sur l'appareil sans la fonction de ventilation très faible ou de ventilation élevée, cela risque de ne pas fonctionner.

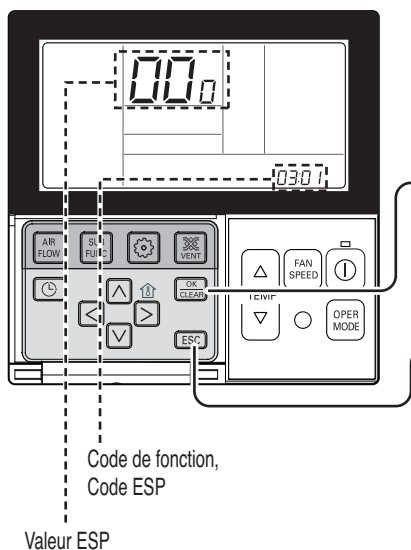

6 Sélectionnez le débit de ventilation ESP de nouveau à l'aide des touches et configurez la valeur ESP, comme indiqué aux numéros 4 et 5, correspondant à chaque débit de ventilation

7 Appuyez sur la touche pour enregistrer.





8 Appuyez sur la touche pour quitter.
* Une fois la configuration terminée, si vous n'appuyez sur aucune touche pendant 25 secondes, vous quittez automatiquement le mode configuration.
* Lorsque vous quittez sans appuyer sur la touche de réglage, la valeur manipulée n'est pas prise en compte.

- Ne changez pas la valeur ESP pour chaque débit de la ventilation.
- Pour certains appareils, le configuration de valeur ESP pour un débit très bas/élevé ne fonctionne pas.
- La valeur ESP est accessible pour des plages spécifiques de l'appareil.

Réglage de l'installation - Thermistance

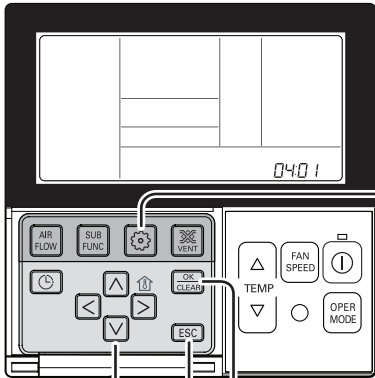

Cette fonction permet de sélectionner le capteur de température pour estimer la température ambiante.

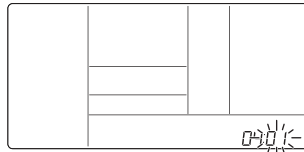

1 Si vous appuyez sur la touche  pendant 3 secondes, vous passez en mode configuration installateur de la commande à distance.
- Si vous appuyez une fois brièvement, vous passez en mode configuration de l'utilisateur. Appuyez pendant plus de 3 secondes par sécurité.

2 Si vous retournez au menu de sélection du capteur de température ambiante en appuyant sur la touche , comme indiqué sur l'illustration ci-dessous.



3 Réglez la valeur de la thermistance en appuyant sur les touches  . (01: Commande à distance, 02: Intérieur, 03: 2TH)



4 Appuyez sur la touche  pour enregistrer.



5 Appuyez sur la touche  pour quitter le mode Réglages.
* Une fois la configuration terminée, si vous n'appuyez sur aucune touche pendant 25 secondes, vous quittez automatiquement le mode configuration.
* Lorsque vous quittez sans appuyer sur la touche de réglage, la valeur manipulée n'est pas prise en compte.

<Table de thermistance>

Sélection du capteur de température		Fonction
01	Commande à distance	Fonctionnement en mode capteur de température de la commande à distance
02	Unité intérieure	Fonctionnement en mode capteur de température de l'unité intérieure
03	2TH	Fonctionnement à une température supérieure par comparaison avec les températures de l'unité intérieure et de la commande à distance câblé. (Il existe des produits qui fonctionnent à une température inférieure.)
		Fonctionnement à une température inférieure par comparaison avec les températures de l'unité intérieure et de la commande à distance câblé.

* La fonction 2TH dispose de différentes caractéristiques de fonctionnement en fonction de l'appareil.

Réglage de l'installation - Sélection de la hauteur du plafond

Cette fonction permet de régler le débit d'air de ventilation en fonction de la hauteur du plafond (pour un appareil de type plafond).

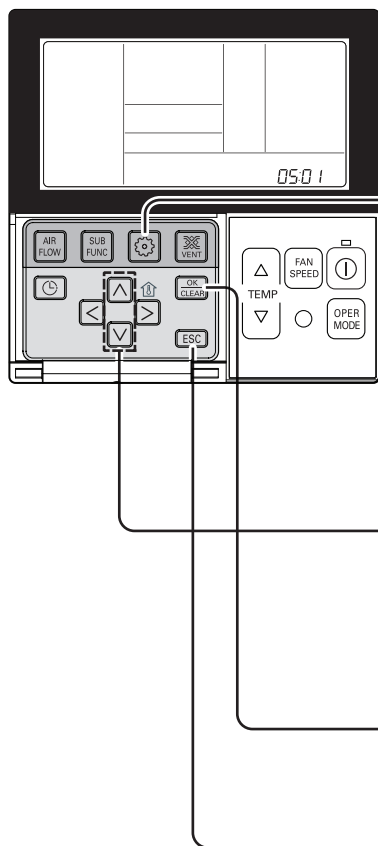

1 Si vous appuyez sur la touche  pendant 3 secondes, vous passez en mode configuration installateur de la commande à distance.
- Si vous appuyez une fois brièvement, vous passez en mode configuration de l'utilisateur. Appuyez pendant plus de 3 secondes par sécurité.

2 Si vous retournez au menu de sélection de la hauteur du plafond à l'aide de la touche , reportez-vous à l'illustration ci-dessous.

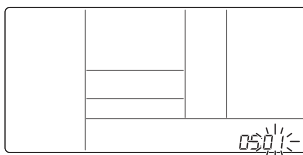

3 Sélectionnez la valeur de hauteur de plafond en appuyant sur les touches  .

(01:Bas, 02:Moyen, 03:Élevé,

04:Très élevé)

Code de fonction Réglage de la thermistance

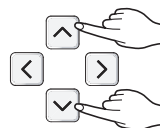

4 Appuyez sur la touche  pour enregistrer.

0501



5 Appuyez sur la touche  pour quitter le mode Réglages.

* Une fois la configuration terminée, si vous n'appuyez sur aucune touche pendant 25 secondes, vous quittez automatiquement le mode configuration.

* Lorsque vous quittez sans appuyer sur la touche de réglage, la valeur manipulée n'est pas prise en compte.

<Tableau de sélection de hauteur du plafond >

Sélection de la hauteur de plafond	Description
01 Bas	Réduisez le débit d'air intérieur d'une valeur à partir du niveau standard
02 Moyen	Réglez le débit d'air intérieur comme niveau standard
03 Élevé	Augmentez le débit d'air intérieur d'une valeur à partir du niveau standard
04 Très élevé	Augmentez le débit d'air intérieur de 2 valeurs à partir du niveau standard

- Le réglage hauteur du plafond n'est disponible que pour certains appareils.
- La hauteur de plafond de la fonction 'Très élevé' peut ne pas exister selon l'unité intérieure.
- Pour plus d'informations, consultez le manuel de l'appareil.

Réglage de l'installation – Réglage de pression statique

Cette fonction s'applique à seulement un type de conduit. Un réglage de cette fonction pour d'autres raisons peut conduire à des dysfonctionnements.

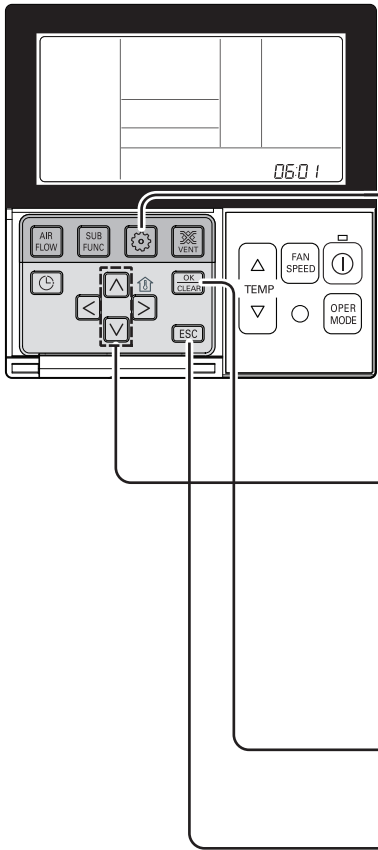

1 Appuyez sur la touche pendant 4 secondes pour accéder au mode réglage de l'installation, jusqu'à ce que le segment du temporisateur affiche « 01:01 ».



2 Si vous appuyez sur la touche de manière répétée, vous retournez au menu de sélection de la pression statique, comme indiqué sur l'illustration ci-dessous.

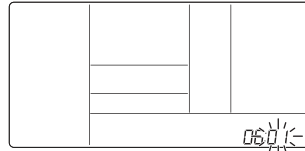

3 Sélectionnez la pression statique en appuyant sur les touches .
(01:V-H, 02:F-H, 03:V-L, 04:F-L)

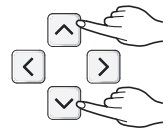
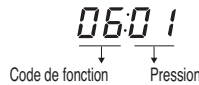

4 Appuyez sur la touche pour enregistrer.



5 Appuyez sur la touche pour quitter le mode Réglages.
* Une fois la configuration terminée, si vous n'appuyez sur aucune touche pendant 25 secondes, vous quittez automatiquement le mode configuration.
* Lorsque vous quittez sans appuyer sur la touche de réglage, la valeur manipulée n'est pas prise en compte.

<Table de réglage de pression statique>

Choix de pression		Fonction	
		État des zones	Valeur standard ESP
01	V-H	Variable	Élevé
02	F-H	Fixe	Élevé
03	V-L	Variable	Bas
04	F-L	Fixe	Bas

Réglage de l'installation – Réglage du mode de contact sec

La fonction contact sec peut être utilisée uniquement lorsque l'équipement de contact sec est acheté/installé séparément.

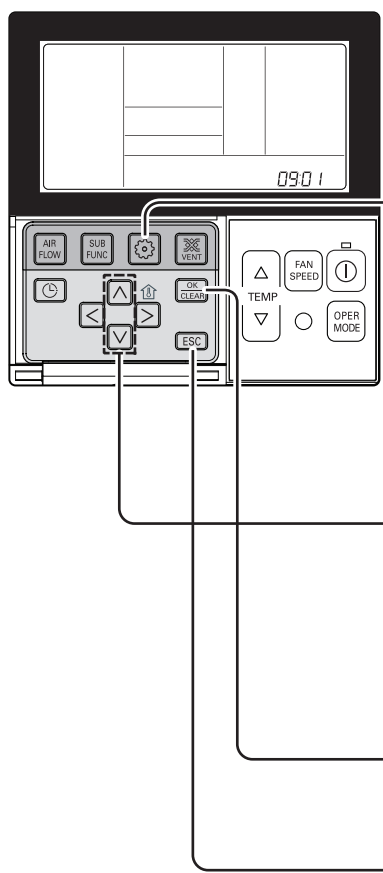



1 Si vous appuyez sur la touche  pendant 3 secondes, vous passez en mode configuration installateur de la commande à distance.

- Si vous appuyez une fois brièvement, vous passez en mode configuration de l'utilisateur. Appuyez pendant plus de 3 secondes par sécurité.

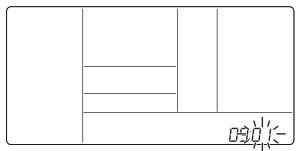
2 Si vous appuyez sur la touche  de manière répétée, vous retournez au menu de configuration du mode Contact sec de la commande à distance, comme indiqué sur l'illustration ci-dessous.



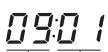

3 Sélectionnez le réglage Contact sec en appuyant sur les touches  .

(00 : Manuel, 01 : Automatique)

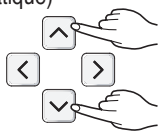

Code de fonction Valeur de réglage du contact sec



4 Appuyez sur la touche  pour enregistrer.



5 Appuyez sur la touche  pour quitter le mode Réglages.

* Une fois la configuration terminée, si vous n'appuyez sur aucune touche pendant 25 secondes, vous quittez automatiquement le mode configuration.

* Lorsque vous quittez sans appuyer sur le bouton de réglage, la valeur manipulée n'est pas prise en compte.

► Qu'est-ce que le contact sec ?

Comme les cartes-clés des hôtels et les capteurs de perception du corps, il s'agit du signal du point de contact lors de l'utilisation du climatiseur par verrouillage.



- Pour plus d'informations, consultez le manuel du contact sec.

Réglage de l'installation – État des zones

Il s'agit de la fonction visant à configurer le débit de la ventilation de l'unité intérieure sur variable ou fixe.

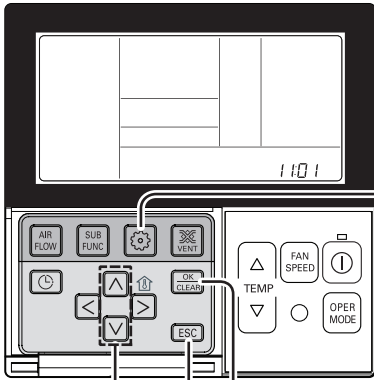
- Variable : Comp ON, réglage du débit d'air. Comp OFF, ventilation faible
- Fixe : Comp ON, réglage du débit d'air. Comp OFF, réglage du débit d'air



1 Si vous appuyez sur la touche  pendant  pendant 3 secondes, vous passez en mode configuration installateur de la commande à distance.
- Si vous appuyez une fois brièvement, vous passez en mode configuration de l'utilisateur. Appuyez pendant plus de 3 secondes par sécurité.

2 Si vous retournez au menu de sélection de la hauteur du plafond à l'aide de la touche , reportez-vous à l'illustration ci-dessous.

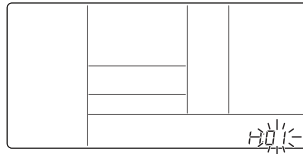

3 Sélectionnez le mode de fixation de valeur d'état de zone en appuyant sur les touches  .

(01: Variable, 02 : Fixe)

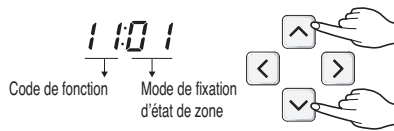

4 Appuyez sur la touche  pour enregistrer.

1101

5 Appuyez sur la touche  pour quitter le mode Réglages.
* Une fois la configuration terminée, si vous n'appuyez sur aucune touche pendant 25 secondes, vous quittez automatiquement le mode configuration.
* Lorsque vous quittez sans appuyer sur la touche de réglage, la valeur manipulée n'est pas prise en compte.

Réglage de l'installation – Basculement entre degrés Celsius (°C)/Fahrenheit (°F)

Cette fonction permet de basculer l'affichage entre les degrés Celsius et Fahrenheit.
(Optimisé pour les États-Unis uniquement)

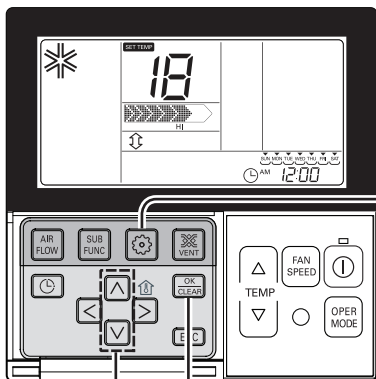

- 1** Si vous appuyez sur la touche  pendant 3 secondes, vous passez en mode configuration installateur de la commande à distance.
- Si vous appuyez une fois brièvement, vous passez en mode configuration de l'utilisateur. Appuyez pendant plus de 3 secondes par sécurité.

- 2** Appuyez de nouveau sur la touche  pour sélectionner le code de fonction 12.

 ↓ ↓
 Code de fonction Valeur du mode de conversion

Ex) Réglage Fahrenheit

- 3** Sélectionnez le mode de température de l'unité en appuyant sur les touches  .
(00: Celsius, 01 : Fahrenheit)



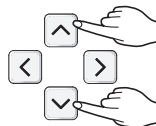

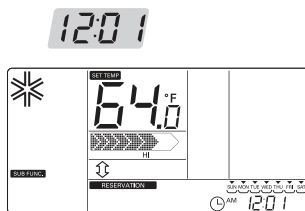

- 4** Appuyez sur la touche  pour enregistrer ou libérer.



- 5** Appuyez sur la touche  pour quitter l'écran ou le système le fera automatiquement après 25 secondes d'inactivité.

* En mode Fahrenheit, toutes les fois que vous appuyez sur le bouton  , la température augmente/diminue de 2 degrés.

Réglage de l'installation - Réglages des types de zones



Cette fonction n'est disponible que sur certains produits.

Il est possible de régler le type de zone pour le produit, nouvelle ou ancienne, disponible pour installer le contrôle du registre.

⚠ ATTENTION

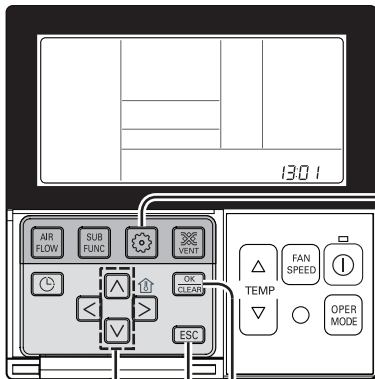
Si vous définissez un nombre de zones incorrect, le produit pourrait ne pas fonctionner correctement, particulièrement concernant le contrôle de zone. Cette fonction doit être réglée par un technicien qualifié.





- 1 Si vous appuyez sur la touche  pendant 3 secondes, vous passez en mode configuration installateur de la commande à distance.
- Si vous appuyez une fois brièvement, vous passez en mode configuration de l'utilisateur. Appuyez pendant plus de 3 secondes par sécurité. 

- 2 Appuyez plusieurs fois sur la touche  pour sélectionner le code de fonction 13.

1301

Code de fonction Valeur type de zone.

Ex) Réglage de la zone « nouvelle »

- 3 Sélectionnez le type de zone   en appuyant sur les touches (00 : ancienne, 01 : nouvelle)

1301

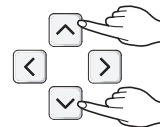

- 4 Appuyez sur la touche  pour enregistrer ou annuler.

1301



- 5 Appuyez sur la touche  pour sortir. Sinon, la sortie se fera automatiquement après 25 secondes d'inactivité.





Réglage de l'installation - Réglage du nombre de zones

Cette fonction n'est disponible que sur certains produits.

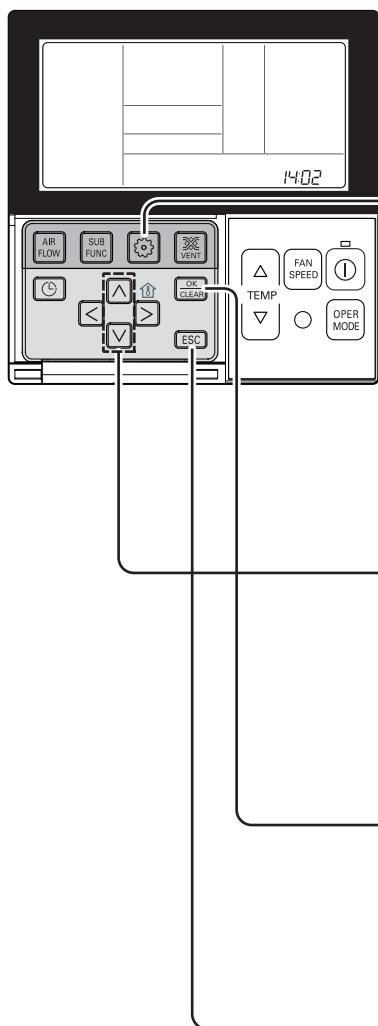
Le nombre de zones à définir correspond au nombre de zones installées. Il est uniquement possible de contrôler les zones de type nouveau.





- 1** Si vous appuyez sur la touche  pendant 3 secondes, vous passez en mode configuration installateur de la commande à distance.
- Si vous appuyez une fois brièvement, vous passez en mode configuration de l'utilisateur. Appuyez pendant plus de 3 secondes par sécurité.

- 2** Appuyez plusieurs fois sur la touche  pour sélectionner le code de fonction 14.

1402

Code de fonction Nombre de zones installées

Ex) Réglage du nombre de zone « 2 »

- 3** Sélectionnez le nombre de zones en appuyant sur les touches   (de 02 à 04 : nombre de zones installées).

1402

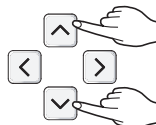

- 4** Appuyez sur la touche  pour enregistrer ou annuler.

1402





- 5** Appuyez sur la touche  pour sortir. Sinon, la sortie se fera automatiquement après 25 secondes d'inactivité.



Réglage de l'installation - Réglage de la séquence de la pression statique

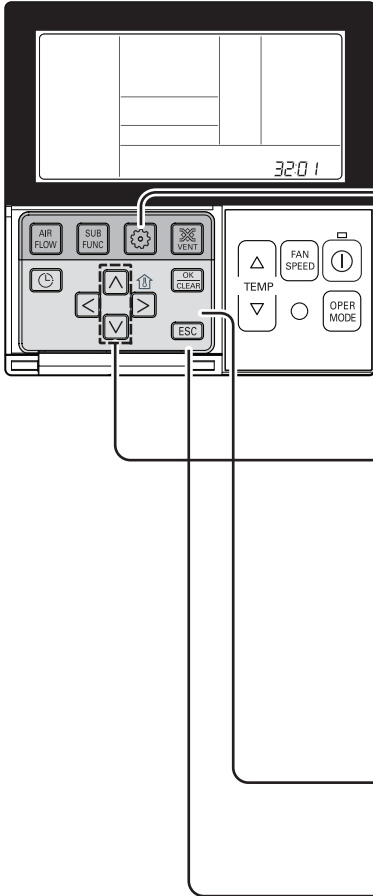

Cette fonction s'applique à seulement un type de conduit. Un réglage de cette fonction pour d'autres raisons peut conduire à des dysfonctionnements. Cette fonction n'est disponible que sur certains modèles. Cette fonction permet de diviser le réglage de la pression statique de l'appareil en 11 étapes.

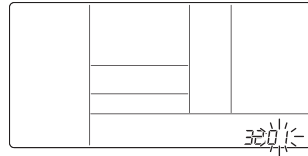

1 Appuyez sur la touche  pendant 4 secondes pour accéder au mode réglage de l'installation, jusqu'à ce que le segment du temporisateur affiche « 01:01 ».

2 Si vous appuyez sur la touche  de manière répétée, vous retournez au menu de sélection de la pression statique, comme indiqué sur l'illustration ci-dessous.



3 Sélectionnez la pression statique en appuyant sur les touches   .
 00 : valeur définie pour la pression statique d'utilisation (code 06)
 01~11 : valeur définie pour les étapes de pression statique (code 32)

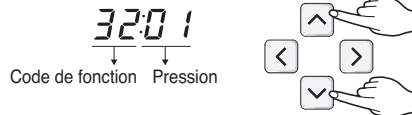

4 Appuyez sur la touche  pour enregistrer.

5 Appuyez sur la touche  pour quitter le mode Réglages.
 * Une fois la configuration terminée, si vous n'appuyez sur aucune touche pendant 25 secondes, vous quittez automatiquement le mode configuration.
 * Lorsque vous quittez sans appuyer sur la touche de réglage, la valeur manipulée n'est pas prise en compte.

- Le réglage de la pression statique (code 06) ne sera pas utilisé si le réglage par étape de la pression statique (code 32) est en cours d'utilisation.
- Pour connaître la valeur de pression statique pour chaque étape, reportez-vous à l'unité intérieure dans le manuel du produit.

Instructions pour l'utilisation

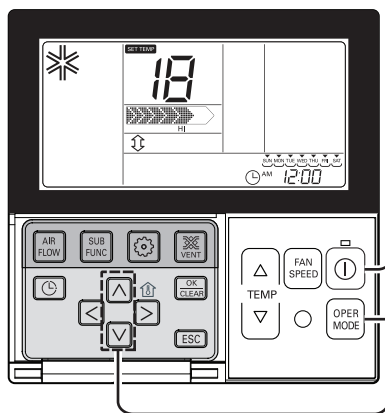

Fonctionnement standard – Refroidissement standard

Cette fonction permet de rafraîchir la pièce grâce à une agréable ventilation d'air propre.



1 Appuyez sur la touche  pour mettre en marche l'unité intérieure.

2 Appuyez sur la touche  pour sélectionner le mode de fonctionnement Froid.

3 Réglez la température désirée en appuyant sur les touches  . Appuyez sur la touche  pour contrôler la température ambiante. Lorsque vous réglez la température désirée à une valeur supérieure à la température de la pièce, seule la ventilation souffle, mais sans le froid.

* Plage de réglage des températures :
64°F ~ 86°F (18°C ~ 30°C)

Fonctionnement standard – Refroidissement élevé

Cette fonction permet de rafraîchir la pièce en diffusant rapidement un air frais agréable

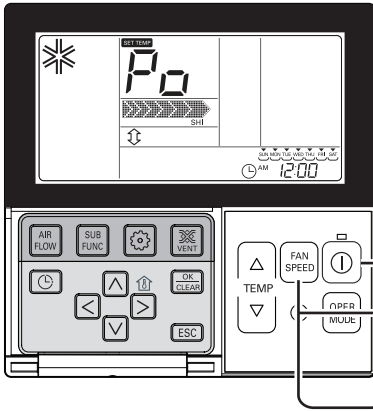

- 1 Appuyez sur la touche pour mettre en marche l'unité intérieure.
- 2 Appuyez sur la touche pour sélectionner le mode de fonctionnement Froid.
- 3 Appuyez sur la touche continuellement jusqu'à ce que 'Po' s'affiche.

Qu'est-ce que le Froid élevé?

- Température souhaitée : Po (réellement 64 °F)
 - Débit de la ventilation : ventilation puissante
 - Direction de la ventilation : position de ventilation d'air frais
- } Son fonctionnement permet de faire rapidement chuter la température de la pièce.

* Les produits incomplets ne disposent pas de la fonction de ventilation d'air frais élevée.

Fonctionnement standard – Mode chauffage

Cela alimente un courant d'air chaud vers l'intérieur.

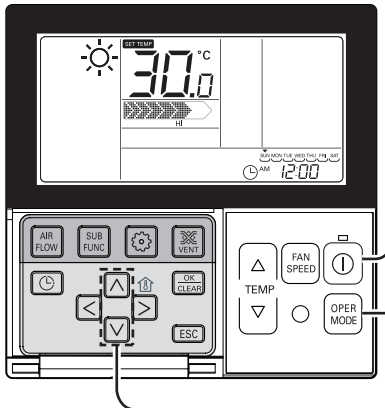

- 1 Appuyez sur la touche pour mettre en marche l'unité intérieure.
 - 2 Appuyez sur la touche pour sélectionner le mode chauffage. (Pour contrôler la température intérieure, appuyez sur la touche de température ambiante.)
 - 3 Réglez la température désirée en appuyant sur les touches .
- Lors du réglage de la température désirée à une valeur inférieure à la température de la pièce, vous n'obtenez que de la ventilation.

FRANÇAIS

- Le chauffage fonctionne uniquement sur les modèles froid et chauffage.
- Le chauffage ne fonctionne pas sur les modèles froid exclusivement.

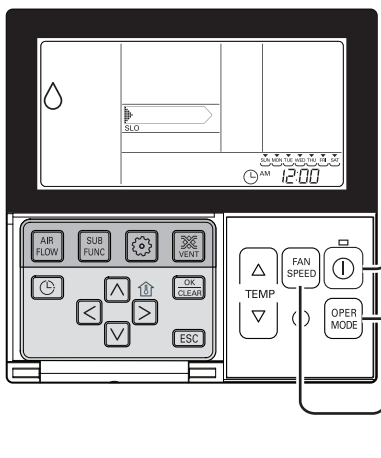

Fonctionnement standard – Mode déshumidification

Cela dissipe l'humidité tout en proposant une faible ventilation d'air frais.



The diagram shows the thermostat control panel with three callouts pointing to specific buttons:

- Callout 1 points to the power button (a circle with a vertical line through it).
- Callout 2 points to the OPER MODE button.
- Callout 3 points to the FAN SPEED button.

- 1 Appuyez sur la touche  pour mettre en marche l'unité intérieure.
- 2 Appuyez sur la touche  pour sélectionner le mode Déshumidification.
Le réglage de température ne peut pas être ajusté pendant que ce mode est en fonctionnement.
- 3 Appuyez sur la touche  pour sélectionner le débit d'air : très faible → faible → moyen → fort → automatique.
(La puissance de ventilation initiale de la dissipation de l'humidité est « faible ».)

- Durant une saison pluvieuse ou sous un climat de forte humidité, il est possible de faire fonctionner simultanément le déshumidificateur et le mode froid afin de supprimer efficacement l'humidité.
- L'élément du menu de la puissance de ventilation ne peut pas être partiellement sélectionné selon les appareils.

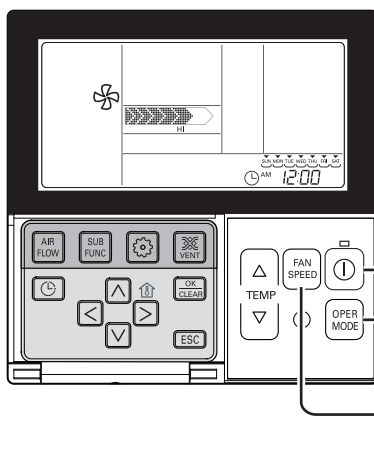

Fonctionnement standard – Mode ventilateur

Il souffle l'air tel que perçu à l'intérieur, et non pas un vent froid.



The diagram shows the thermostat control panel with three callouts pointing to specific buttons:

- Callout 1 points to the power button (a circle with a vertical line through it).
- Callout 2 points to the OPER MODE button.
- Callout 3 points to the FAN SPEED button.

- 1 Appuyez sur la touche  pour mettre en marche l'unité intérieure.
- 2 Appuyez sur la touche  pour sélectionner le mode ventilateur.
- 3 Chaque fois que vous appuyez sur la touche , vous pouvez sélectionner le débit de la ventilation dans l'ordre suivant : Très bas → Bas → Moyen → Élevé → Très élevé.
Lorsque la ventilation fonctionne, le compresseur de l'unité de traitement de l'air ne fonctionne pas.

- La ventilation ne déclenche pas la ventilation d'air frais, mais la ventilation générale du ventilateur.
- L'air rejeté étant de la même température que celui de la pièce, cela fonctionne pour faire circuler l'air intérieur.
- L'élément du menu de la puissance de ventilation ne peut pas être partiellement sélectionné selon les appareils.

Fonctionnement standard – Mode fonctionnement automatique

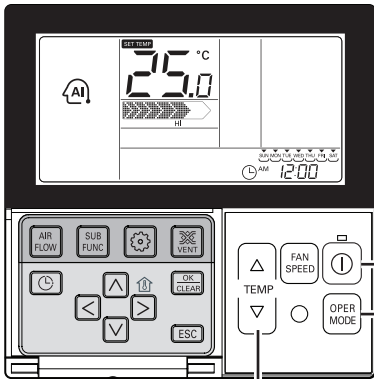

1 Appuyez sur la touche  pour mettre en marche l'unité intérieure.



2 Appuyez sur la touche  pour sélectionner le mode Intelligence artificielle.



3 Vous pouvez régler la température comme indiqué sur l'illustration de droite sur les modèles de refroidissement et de chauffage.

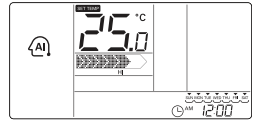

4 En cas de refroidissement exclusif, comme indiqué sur l'illustration de droite, vous pouvez régler la température du chaud au froid, de « -2 » à « 2 » sur la base de « 00 ».

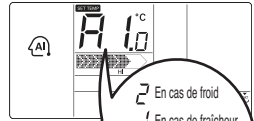

-  En cas de froid
-  En cas de fraîcheur
-  Si approprié
-  En cas de chaleur
-  En cas de forte chaleur



Lors du fonctionnement en mode de fonctionnement automatique

- Vous pouvez utiliser la touche VITESSE DE VENTILATION
- Vous pouvez passer manuellement à un autre mode de fonctionnement.

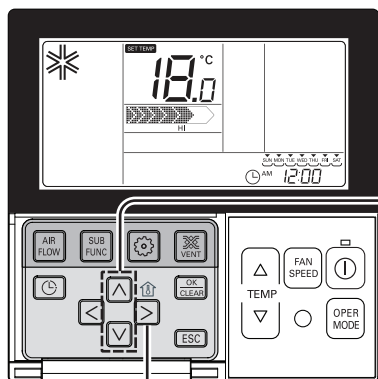
Fonctionnement standard – Réglage de la température/Contrôle de la température ambiante



Réglage de température

- 1** Vous pouvez simplement régler la température souhaitée.
- Appuyez sur les touches   pour régler la température désirée.

 : Augmenter la temp. en appuyant une fois.

 : Baisser la temp. en appuyant une fois.

- **Température ambiante** : Indique la température ambiante actuelle.
- **Réglage température** : Indique la température que l'utilisateur veut régler.

Mode Froid

- Le mode froid ne fonctionne pas si la température désirée est supérieure à la température ambiante. Abaissez la température désirée.

Mode Chauffage

- Le mode chauffage ne fonctionne pas si la température désirée est inférieure à la température ambiante. Relevez la température désirée.

Contrôle de la température ambiante

- 1** Chaque fois que vous appuyez sur la touche , la température ambiante s'affiche pendant 5 secondes. Après 5 secondes, la température souhaitée réapparaît. Selon l'emplacement de la commande à distance, la température ambiante véritable et la valeur affichée peuvent différer

- En mode de fonctionnement ventilation d'air frais, de 64 °F ~ 86 °F, et chauffage, de 60 °F ~ 86 °F, vous pouvez sélectionner la température souhaitée.
- 10 °F est une différence correcte entre la température de la pièce et celle extérieure.

Fonctionnement standard – Réglage du débit d'air

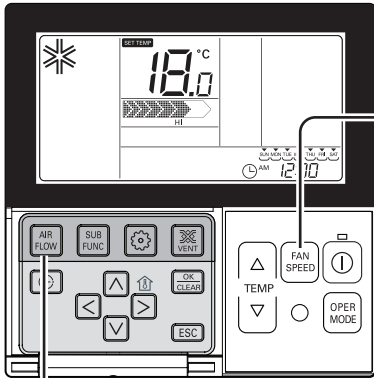

Puissance de la ventilation : vous pouvez simplement régler la puissance de la ventilation souhaitée.

- 1 Configurez la puissance de la ventilation souhaitée en appuyant sur la touche de puissance de la ventilation.
 - Chaque fois que vous appuyez sur la puissance de la ventilation, vous pouvez sélectionner le débit de la ventilation dans l'ordre suivant : très faible → faible → faible-moyen → moyen → moyen-fort → fort → puissant → automatique.
 - L'élément du menu ne peut pas être partiellement sélectionné selon la fonction des appareils.
 - Consultez le manuel du produit pour les fonctions détaillées du produit.



Direction de ventilation : vous pouvez simplement régler la direction de ventilation souhaitée.

- 1 Configurez la direction de ventilation souhaitée en appuyant sur la touche AIR FLOW. Vous pouvez sélectionner la direction de ventilation (ventilation agréable, vers le haut/bas et vers la droite/gauche, vers la droite/gauche, vers le haut/bas) en appuyant sur la touche AIR FLOW. Un élément incomplet des directions de la ventilation peut ne pas être sélectionné, selon la fonction de l'appareil. Consultez le manuel du produit pour les fonctions détaillées du produit.



Sous-fonction – Fonctionnement du refroidissement en mode économie d'énergie

La fonction de ventilation d'air frais économique permet d'améliorer le confort de l'utilisateur et les capacités d'économie d'énergie en réglant la température souhaitée lors du fonctionnement de la ventilation d'air frais.

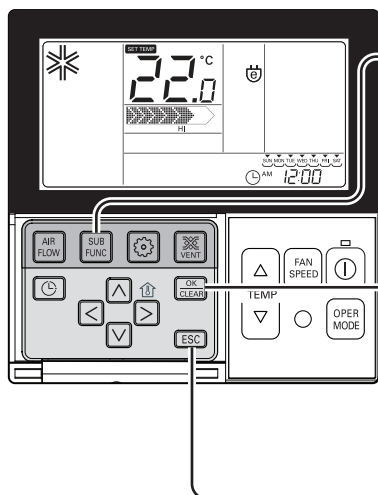

1 Appuyez de façon répétée sur la touche **SUB FUNC** jusqu'au clignotement de l'icône  .



2 Activez ou désactivez la fonction Économie d'énergie en appuyant sur la touche **OK CLEAR**. (Pour annuler la fonction d'économie d'énergie, retournez au menu d'économie d'énergie en appuyant sur la touche **SUB FUNC**. Si vous appuyez sur en appuyant sur la touche **OK CLEAR**, l'icône d'économie d'énergie disparaît et la fonction est annulée.)



3 Appuyez sur la touche **ESC** pour quitter.
* Une fois la configuration terminée, si vous n'appuyez sur aucune touche pendant 25 secondes, vous quittez automatiquement le mode configuration.
* Lorsque vous quittez sans appuyer sur la touche de réglage, la valeur manipulée n'est pas prise en compte.







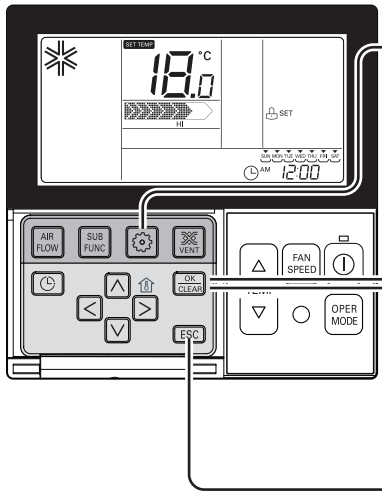

- La fonction d'économie d'énergie peut être configurée uniquement lorsque la ventilation d'air frais fonctionne.
- Il est possible que la fonction d'économie d'énergie ne fonctionne pas sur les produits incomplets.





Réglages des fonctions - Dispositif de sécurité pour enfant

Il s'agit de la fonction à utiliser pour empêcher les enfants ou des tiers d'utiliser le produit négligemment.



- 1** Appuyez sur la touche  de façon répétée jusqu'au clignotement de .

- 2** Si vous retournez à la zone de l'icône « Configuration » à l'aide des touches  , l'icône « Configuration » clignote et la fonction de sécurité enfant est activée si vous appuyez sur la touche  à ce moment.

- 3** Lorsque vous annulez la fonction de sécurité enfant et que vous retournez à l'icône d'annulation en appuyant sur la touche  , puis en appuyant sur la touche , la fonction de sécurité enfant est annulée.
- 4** Appuyez sur la touche  pour quitter.
 * Une fois la configuration terminée, si vous n'appuyez sur aucune touche pendant 25 secondes, vous quittez automatiquement le mode configuration.
 * Lorsque vous quittez sans appuyer sur la touche de réglage, la valeur manipulée n'est pas prise en compte.

Réglage des fonctions – Annulation de l'indicateur de filtre

Cette fonction permet d'effacer l'indicateur de nettoyage du filtre intérieur.

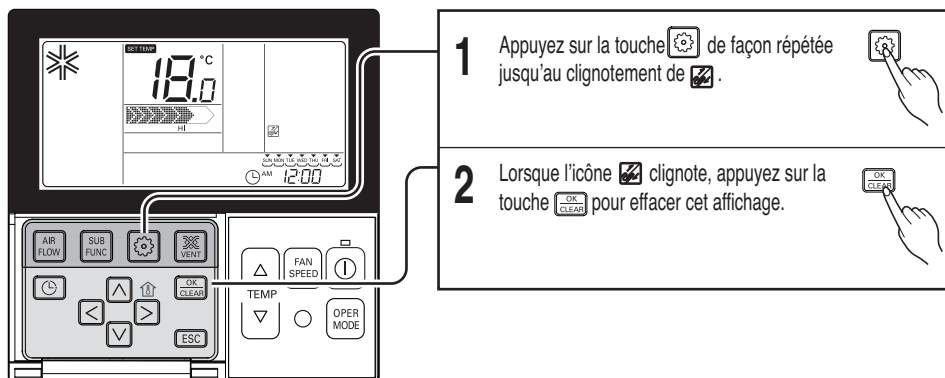



• Si le filtre est couvert de poussière, l'efficacité des fonctions froid/chauffage diminue et la consommation d'énergie est plus importante. En conséquence, nettoyez le filtre chaque fois que le délai de nettoyage est écoulé.



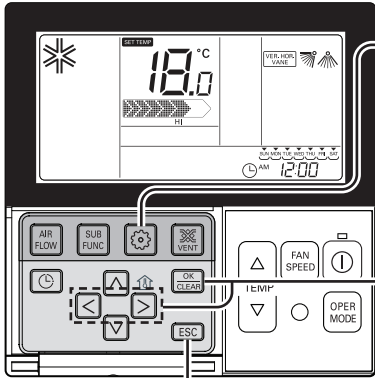

* L'indication de nettoyage du filtre s'annule automatiquement sans avoir procédé à une annulation séparée après une certaine durée.

Réglage des fonctions – Commande d'angle de flux d'air



Cette fonction permet de régler l'angle de soufflage du débit d'air.



- 1** Appuyez de nouveau sur la touche  jusqu'au clignotement de l'icône .

- 2** Appuyez sur les touches   pour sélectionner un volet actif.
1 / 2 / 3 / 4 / Tous / Standard
Sélectionnez le nombre de volets au moyen des touches  .

* Nombre de volets : N° 1, 2., 3, 4, tous ou standard



 - Volet sélectionné en fonctionnement.
 - Vérifiez le volet en fonctionnement.
 - Pour régler l'angle de tous les volets, sélectionnez "tous".
 - Pour obtenir les réglages d'usine par défaut, sélectionnez "standard".
- 3** Sélectionnez l'angle de ventilation à l'aide des touches  , et appuyez sur la touche .

 - La limite des réglages de l'angle de ventilation peut être modifiée sur 5 ou 6 niveaux selon l'appareil.
 - Lorsque vous sélectionnez « standard » pour le nombre de volets, l'angle de ventilation ne change pas.
- 4** Réglez les angles de ventilation pour les volets restants comme ci-dessus.



* Certains appareils ne sont équipés que des volets n° 1 et n° 2, selon les types de produits.
- 5** Appuyez sur la touche .

* Une fois la configuration terminée, si vous n'appuyez sur aucune touche pendant 60 secondes, vous quittez automatiquement le mode configuration.

* Lorsque vous quittez sans appuyer sur la touche de réglage, la valeur manipulée n'est pas prise en compte.

- 6** Appuyez sur la touche  pour terminer et activer le processus de réglage.

(La fonction de direction du débit d'air sera désactivée à chaque fois qu'un réglage d'angle des volets sera effectué)



- 7** Appuyez sur la touche  pour quitter l'écran ou le système le fera automatiquement après 25 secondes d'inactivité.



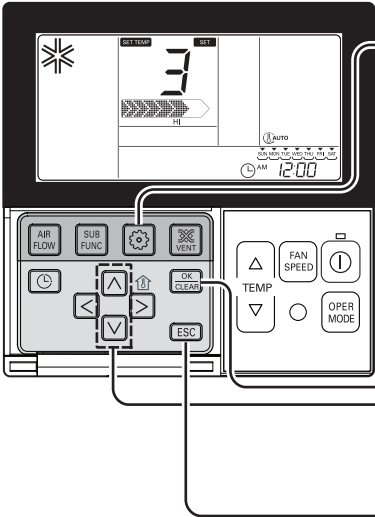

Réglage des fonctions – Changement de température

La fonction de modification de la température permet de configurer automatiquement la ventilation d'air frais et le chauffage en fonction de la température en mode intelligence artificielle.



1 Appuyez de nouveau sur la touche  jusqu'au clignotement de l'icône .

2 Appuyez sur les touches   pour changer.
* Conversion de valeur de température : 1 à 7



3 Appuyez sur la touche  pour terminer et activer le processus de réglage.

4 Appuyez sur la touche  pour quitter l'écran ou le système le fera automatiquement après 25 secondes d'inactivité.
* Lorsque vous quittez sans appuyer sur la touche de réglage, la valeur manipulée n'est pas prise en compte.

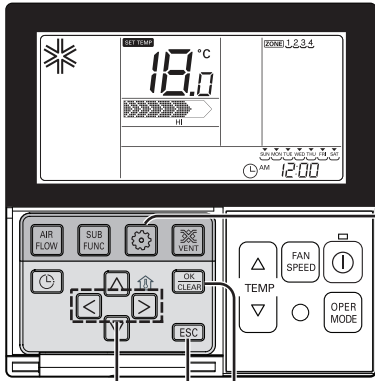

Réglage des fonctions - Commande de zone

Pour activer / désactiver les zones à utiliser.



- 1** Appuyez plusieurs fois sur la touche () jusqu'à ce que les icônes () clignotent.



- 2** Appuyez sur les touches ( ) pour sélectionner la zone que vous souhaitez activer / désactiver.

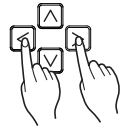

 1 2 3 4



- 3** Appuyez sur la touche () pour activer / désactiver la zone.

 1 2 3 4



- 4** Appuyez sur les touches ( ) pour sélectionner d'autres zones si vous le souhaitez. Appuyez ensuite sur la touche () pour activer / désactiver cette zone comme indiqué ci-dessus

 1 2 3 4

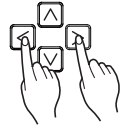

- 5** Appuyez sur la touche () pour quitter l'écran ou le système le fera automatiquement après 25 secondes d'inactivité.

* Lorsque vous quittez sans appuyer sur la touche de réglage, la valeur manipulée n'est pas prise en compte.



Réglage des fonctions - Modification de l'heure actuelle



1 Veuillez appuyer sur le bouton de configuration de la fonction. Si vous appuyez sur le bouton de configuration de la fonction de manière répétée, vous retournez au menu de configuration de l'heure. L'icône de réglage de l'heure s'affiche à ce moment et la date clignote au niveau de la zone d'indication de l'heure actuelle.



Ex. : modification de l'heure actuelle : lundi 10h20.

2 Appuyez sur les touches pour sélectionner le jour.



3 Appuyez sur la touche pour passer en mode réglage AM/ PM (le 'AM/ PM' clignote).



4 Réglez la valeur AM/PM en appuyant sur les touches .





5 Appuyez sur les touches pour accéder au mode réglage « Heure » (le segment « Heure » se met à clignoter).



6 Réglez la valeur Heure en appuyant sur les touches .

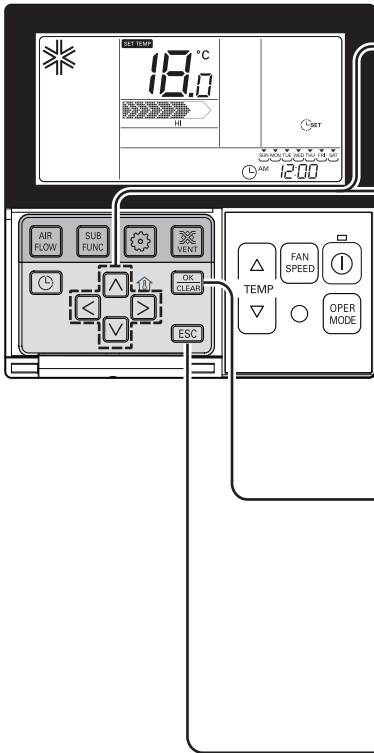



7 Appuyez sur les touches  pour accéder au mode réglage « Minute » (le segment « Minute » se met à clignoter).



8 Réglez la valeur Minute en appuyant sur les touches .



9 Appuyez sur la touche  pour terminer.



10 Dans le processus, appuyez sur la touche  pour libérer et quitter le mode réglage.

(Si les informations sont incomplètes en quittant, vous revenez au réglage précédent)

* Lorsque vous quittez sans appuyer sur la touche de réglage, la valeur manipulée n'est pas prise en compte.

Réglage des fonctions - Nettoyage automatique

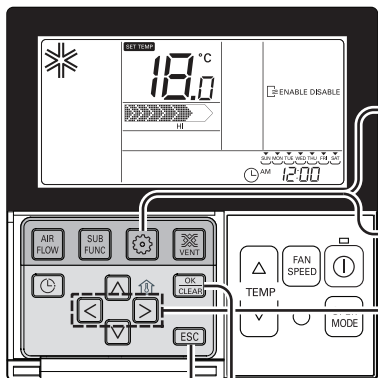





Méthode de configuration du séchage automatique

1 Appuyez sur la touche .

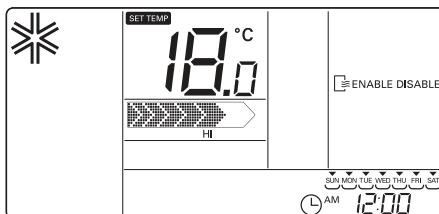



2 Accédez au menu du séchage automatique en appuyant 2 fois sur la touche . L'icône séchage automatique s'affiche et l'état actuel 'DÉSACTIVÉ' clignote.

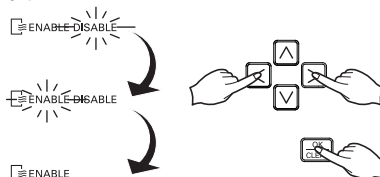

3 Si vous retournez à la zone de l'icône « ACTIVÉ » en appuyant sur les touches  , l'icône «ACTIVÉ » clignote et la fonction de séchage automatique est configurée si vous appuyez sur la touche  à ce moment.



4 Lorsque vous retournez à l'icône « DÉSACTIVÉ » du séchage automatique, la fonction de séchage automatique est annulée si vous appuyez sur les touches  , puis appuyez sur la touche .

5 Appuyez sur la touche  pour quitter le mode configuration.

- * Une fois la configuration terminée, si vous n'appuyez sur aucune touche pendant 60 secondes, vous quittez automatiquement le mode configuration.
- * Lorsque vous quittez sans appuyer sur la touche de réglage, la valeur manipulée n'est pas prise en compte.

• Il se peut que la fonction de séchage automatique ne fonctionne pas sur les produits incomplets.

Programmation - Programmation simple

Vous pouvez régler la programmation dans les unités par tranche d'une heure et ce pour sept heures.

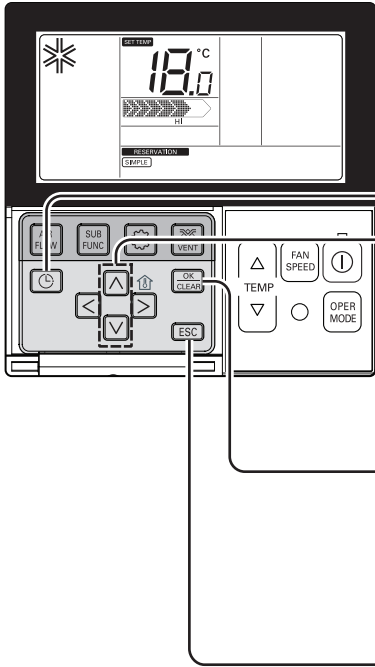

1 Appuyez sur la touche pour accéder au mode programmation.
(le segment **SIMPLE** clignote).



Ex. : réglage d'une programmation simple sur « 3 » heures.

2 Appuyez sur les touches pour régler l'heure de programmation.

1 → **3**

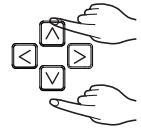

3 Appuyez sur la touche pour terminer le réglage.

3





4 Appuyez sur la touche pour quitter.
* Une fois la configuration terminée, si vous n'appuyez sur aucune touche pendant 25 secondes, vous quittez automatiquement le mode configuration.
* Lorsque vous quittez sans appuyer sur la touche de réglage, la valeur manipulée n'est pas prise en compte.



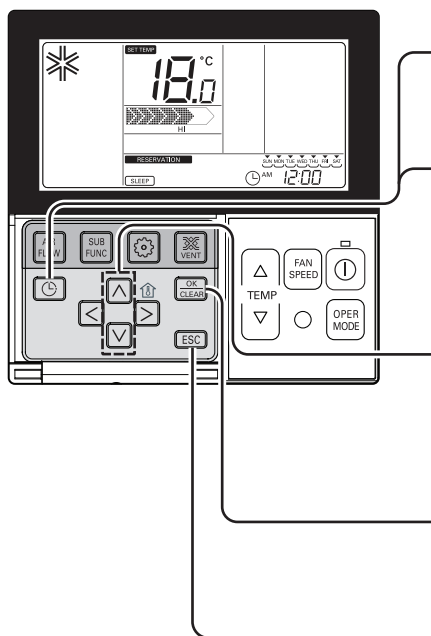

* S'il s'agit d'une programmation simple, l'appareil se met en marche ou s'arrête après le temps ainsi défini.



Programmation - Programmation en mode nuit



La fonction de programmation en mode nuit permet de mettre en marche ou d'arrêter après un temps donné en mode nuit du climatiseur, avant de dormir. S'il est connecté à un appareil de ventilation et si la programmation en mode nuit est réglée, l'appareil passe en mode nuit une fois le temps défini écoulé.



- 1** Appuyez sur la touche  pour accéder au mode programmation.
Ex. : réglage d'une programmation en mode nuit simple sur « 3 » heures.

- 2** Appuyez sur la touche  pour entrer dans le mode réglage du mode NUIT.
(ce segment  clignote).
- 3** Appuyez sur les touches   pour régler l'heure de programmation.
Le mode NUIT est réglable pour une durée de 1 à 7 heures.

 
- 4** Appuyez sur la touche  pour terminer le réglage.
À chaque fois qu'une programmation est réalisée.

- 5** Appuyez sur la touche  pour quitter.
* Une fois la configuration terminée, si vous n'appuyez sur aucune touche pendant 60 secondes, vous quittez automatiquement le mode configuration.
* Lorsque vous quittez sans appuyer sur la touche de réglage, la valeur manipulée n'est pas prise en compte.
- Si la programmation est configurée, l'indication « Nuit » s'affiche dans la partie supérieure de l'écran LCD.
- 6** Si vous avez terminé la configuration de la programmation de la veille, le climatiseur se met en mode veille et s'arrête après la durée configurée.

ATTENTION

Programmez l'heure exacte pour la mise en veille. (Une ventilation d'air frais trop importante nuit à votre santé.)

- La température souhaitée étant automatiquement réglée pour une ventilation d'air frais confortable en mode veille, il peut exister une différence entre la température souhaitée du panneau de commande à distance et celle du corps du climatiseur.
- La programmation en mode nuit fonctionne comme la programmation de l'arrêt du produit dont le réglage de la température n'est pas commandé par tranches de 0,5°C.



Programmation - Programmation activée

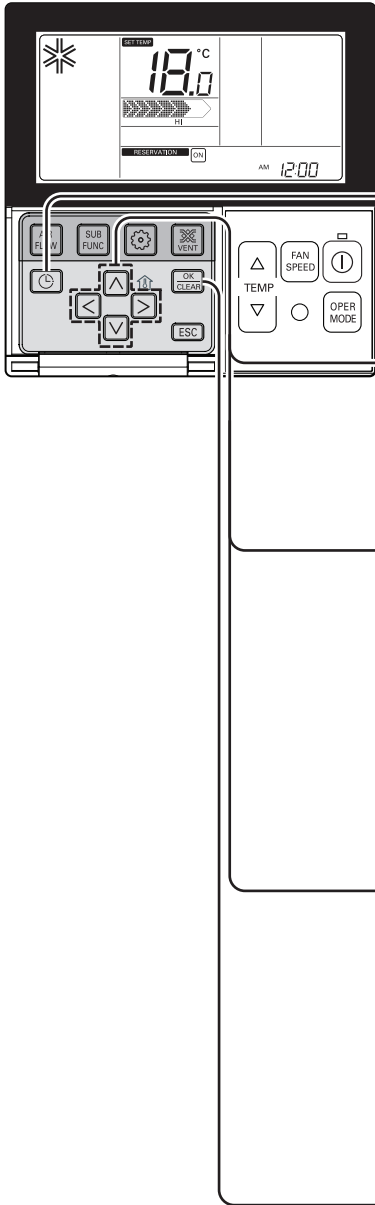

Le produit se met automatiquement en marche à l'heure programmée.





- 1** Appuyez sur la touche .

Ex. : réglage de l'heure de la programmation
Mise en marche (ON) à 10h20.



- 2** Appuyez sur la touche  pour entrer dans le mode réglages de programmation ON.
(ce segment  clignote).

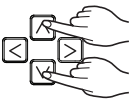

- 3** Appuyez sur les touches   pour passer du champ AM (de 00h01 à 12h00) au champ PM (de 12h01 à 23h59) et inversement.

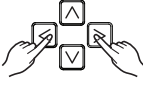

 AM 12:00



- 4** Appuyez sur les touches   pour accéder au mode réglage « Heure » Réglez l'heure lorsque l'icône Heure clignote.
La plage de réglage est comprise entre 1 et 12.

 AM 12:00

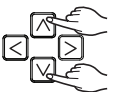



 AM 10:00

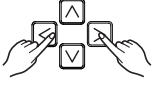

- 5** Appuyez sur les touches   pour accéder au mode réglage « Minute » Lorsque l'icône Minute clignote, réglez les minutes (de 1 à 59).

 AM 10:00



 AM 10:20

- 6** Appuyez sur la touche  pour terminer le réglage.

 AM 10:20



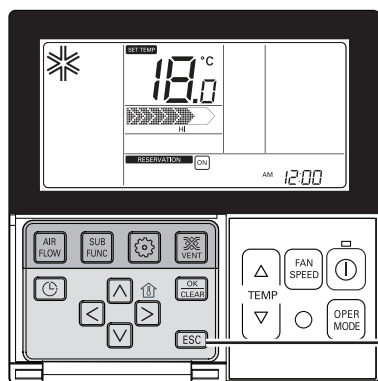

- 7** Appuyez sur la touche **[ESC]** pour quitter.
- * Une fois la configuration terminée, si vous n'appuyez sur aucune touche pendant 25 secondes, vous quittez automatiquement le mode configuration.
 - * Lorsque vous quittez sans appuyer sur la touche de réglage, la valeur manipulée n'est pas prise en compte.
 - Si la programmation est configurée, l'indication « Marche » s'affiche dans la partie inférieure de l'écran LCD et le climatiseur se met en marche à l'heure définie.
 - Si la programmation est annulée, l'indication « Marche » disparaît.

Programmation - Programmation désactivée

Le produit s'arrête automatiquement à l'heure programmée.

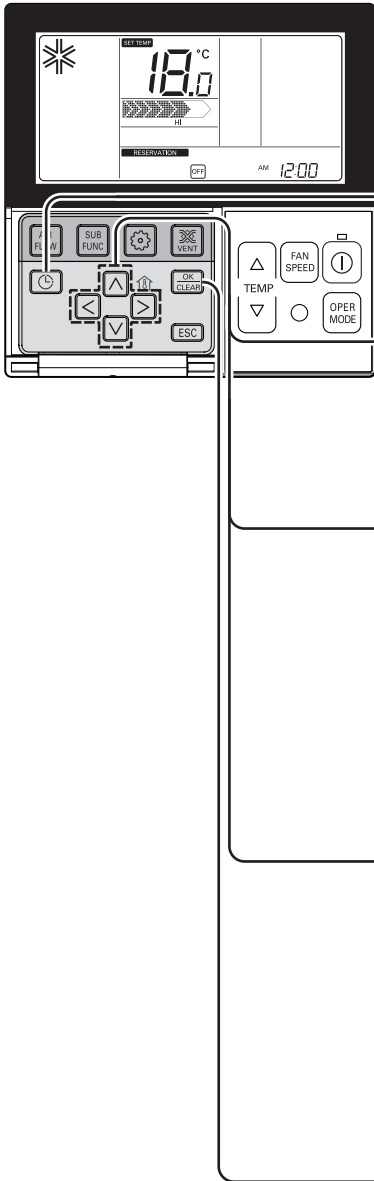

- 1** Appuyez sur la touche .

Réglage de la programmation « OFF »
Heure : '10h20'.

- 2** Appuyez sur la touche pour entrer dans le mode réglages Programmation OFF (arrêt). (ce segment **OFF** clignote).

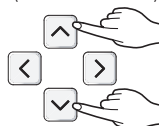

- 3** Appuyez sur les touches pour passer du champ AM (de 00h01 à 12h00) au champ PM (de 12h01 à 23h59) et inversement.

AM 12:00

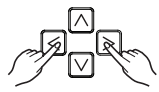

- 4** Appuyez sur les touches pour accéder au mode réglage « Heure » Réglez l'heure lorsque l'icône Heure clignote.

La plage de réglage est comprise entre 1 et 12.

AM 12:00

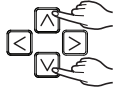

AM 10:00

- 5** Appuyez sur les touches pour accéder au mode réglage « Minute » Lorsque l'icône Minute clignote, réglez les minutes (de 1 à 59).

AM 10:00

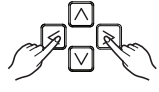

AM 10:20

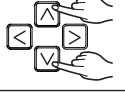
- 6** Appuyez sur la touche pour terminer le réglage.

AM 10:20



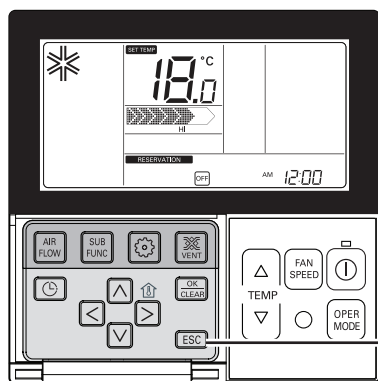

- 7** Appuyez sur la touche **ESC** pour quitter.
- * Une fois la configuration terminée, si vous n'appuyez sur aucune touche pendant 25 secondes, vous quittez automatiquement le mode configuration.
 - * Lorsque vous quittez sans appuyer sur la touche de réglage, la valeur manipulée n'est pas prise en compte.
 - Si la programmation est configurée, l'indication « Arrêt » s'affiche dans la partie inférieure de l'écran LCD et le climatiseur s'arrête à l'heure définie.
 - Si la programmation est annulée, l'indication « Arrêt » disparaît.

Programmation : Programmation hebdomadaire

Vous pouvez régler une programmation quotidienne dans une unité hebdomadaire

La programmation hebdomadaire continue à fonctionner jusqu'à ce que vous l'annuliez.

<p>1 Retournez au mode configuration de la programmation en appuyant sur la touche de la programmation de manière répétée. * Vous pouvez configurer deux programmations hebdomadaires par jour et jusqu'à quatorze programmations par semaine. Par exemple, pour configurer (mardi matin 11:30 marche ~ après-midi 12:30 arrêt), procédez dans l'ordre indiqué ci-dessous.</p>	
<p>2 Retournez à l'icône « Hebdomadaire » en appuyant sur la touche de la programmation de manière répétée. « Hebdomadaire » clignote à ce moment.</p>	
<p>3 Sélectionner la programmation hebdomadaire ou la programmation hebdomadaire, à l'aide de des touches . * Vous pouvez configurer deux programmations, les programmations hebdomadaires 1 et 2 par jour.</p>	
<p>4 Retournez à la partie de configuration en appuyant sur les touches . Si l'indication « Date » clignote, configurez la date. Vous pouvez configurer la date du lundi au dimanche.</p>	
<p>5 Retournez à la partie de configuration « AM/PM » de l'arrêt en appuyant sur les touches .</p>	
<p>6 Retournez à la partie de configuration « Heure » en appuyant sur les touches .</p> <p>- Il s'agit de la partie permettant de configurer l'heure à laquelle le climatiseur est mis en marche.</p>	
<p>7 Modifiez l'heure en appuyant sur les touches .</p> <p>- Vous pouvez configurer l'heure de 0 à 12.</p>	
<p>8 Retournez à la partie de configuration « Minute » de la mise en marche en appuyant sur les touches .</p>	
<p>9 Si l'indication « Minute » clignote, configurez « Minute » en appuyant sur les touches .</p>	

- 10** Retournez à la partie de configuration « AM/PM » de l'arrêt en appuyant sur la touche  .
 - La configuration AM/PM est identique à celle de l'heure de mise en marche.

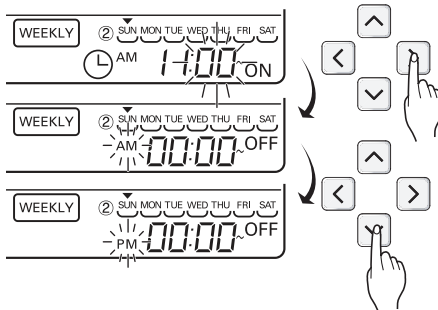

- 11** Retournez à la partie de configuration « Heure » de l'arrêt en appuyant sur la touche de droite.
 - Il s'agit de la partie permettant de programmer l'heure à laquelle le climatiseur est arrêté.
 - Si l'indication « Heure » clignote, configurez l'heure.

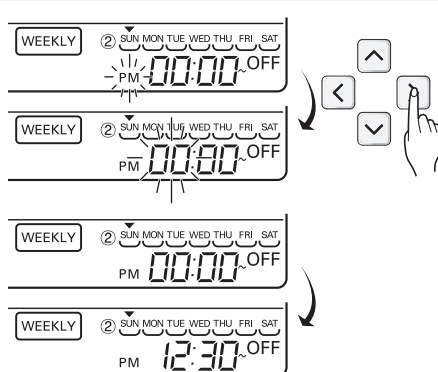

* Configurez « Heure » et « Minute » de manière identique grâce à la méthode de configuration de l'heure de mise en marche.

- 12** Si vous avez terminé la configuration de la programmation hebdomadaire, appuyez sur le bouton de configuration/annulation. La configuration de la programmation hebdomadaire pour le jour défini est terminée.

- 13** Si vous avez procédé à la configuration grâce à la méthode ci-dessus en sélectionnant le jour, cela déclenche la programmation hebdomadaire.

Explications de la programmation hebdomadaire

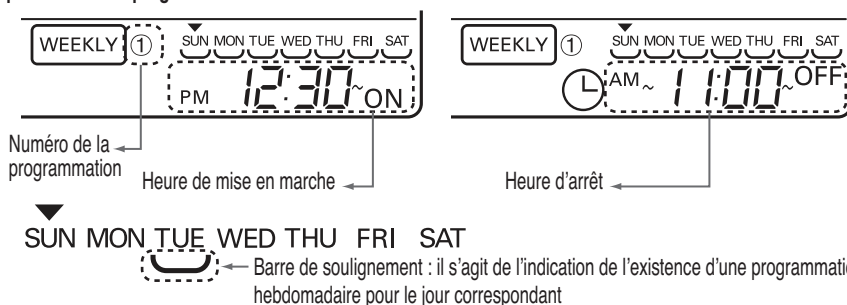

- * L'unité intérieure est mise en marche à la température désirée, si elle est configurée à l'aide du bouton haut/bas durant le préréglage du temps de fonctionnement hebdomadaire (plage de sélection des températures : 64°F~86°F)
- Si la température désirée n'est pas réglée, à la mise en marche de l'appareil, celui-ci reprend automatiquement la température que vous avez choisie pour le précédent fonctionnement.
- * Pour arrêter les minuteries hebdomadaires :
 - appuyer sur le bouton Régler/Arrêter lorsque « jour de la semaine » clignote à l'écran arrêtera la minuterie.
- * Pour arrêter le réglage correspondant à un seul jour de la semaine :
 - après avoir sélectionné le jour correspondant de la semaine, régler l'heure de MARCHÉ de la minuterie pour qu'elle soit la même que l'heure D'ARRÊT de la minuterie, et appuyer sur le bouton Régler/Arrêter arrêtera la minuterie.

Programmation : Programmation lors des jours fériés

Cela s'arrête automatiquement le jour programmé.

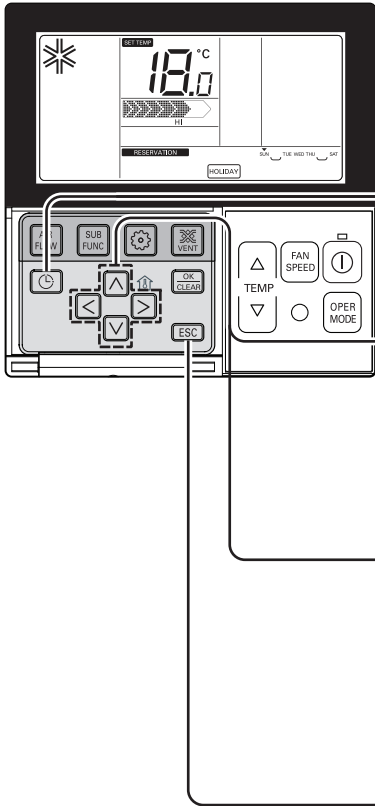

1 Appuyez sur la touche . Vous passez en mode configuration de la programmation

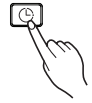

2 Retournez à « Vacances » en appuyant sur la touche de manière répétée.



3 Retournez à la date pour laquelle vous souhaitez configurer des vacances en appuyant sur les touches .

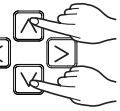

4 Fixez ou annulez des vacances en appuyant sur les touches ou sur la touche . Par exemple, lorsque vous configurez de lundi à vendredi comme des vacances
- Les lettres de « lundi » et « vendredi » disparaissent.



5 Appuyez sur la touche si vous avez terminé la configuration des vacances.
* Le climatiseur s'arrête automatiquement à la date des vacances fixées.
Une fois que vous avez configuré les vacances et jusqu'à ce que vous les annuliez, le climatiseur s'arrête automatiquement dans l'heure, y compris si vous le mettez en marche.

Vérifications à faire à faire avant de signaler une panne

Consultez d'abord les conseils ci-dessous en cas de problème avant de contacter le centre de service après-vente.

Indicateurs	Vérification	Solution
Pas d'alimentation.	• L'appareil est-il sous tension ?	• Vérifiez le disjoncteur. • Contrôlez les réglages de la télécommande filaire.
	• Vérifiez que le câble est correctement raccordé au contrôleur et à l'unité intérieure.	• Rebranchez le câble au contrôleur ou à l'unité intérieure.
	• La connexion du câble est-elle correcte ?	• Vérifiez à nouveau en consultant la méthode de configuration du manuel.
La programmation ne fonctionne pas.	• Le réglage des horaires a-t-il pu être effectué correctement ?	• Veuillez régler l'heure correctement.
	• Y a-t-il eu un problème lors du réglage de la programmation ? Toutes les étapes ont-elles été effectuées ?	• Procédez de nouveau au réglage en vous aidant du manuel.
L'unité ne souffle pas d'air frais.	• Assurez-vous que la température souhaitée est réglée dans le contrôleur et qu'elle est inférieure à la température ambiante actuelle.	• Ajustez la température souhaitée au besoin.
L'unité fonctionne ou s'arrête automatiquement.	• Vérifiez que le mode programmation est activé.	• Maintenez simultanément enfoncées les touches de réglage et de validation/annulation pendant au moins 3 secondes. Toutes les programmations réglées seront alors annulées.
Erreur affichée à l'écran du contrôleur.	• S'agit-il de l'erreur CH03 ?	• Vérifiez le branchement des fils au niveau du contrôleur. • Vérifiez le branchement des fils au niveau de l'unité intérieure.



FRIEDRICH

1883

Manual de instalación y operaciones

TERMOSTATO DWC1



ESPAÑOL

TERMOSTATO DWC1
THE EXPERTS IN ROOM AIR CONDITIONING

ÍNDICE

Medidas de seguridad	3
Descripción de la unidad	4
Instrucciones de instalación.....	5
Configuración del instalador - Cómo acceder al modo de configuración del instalador.....	8
Configuración del instalador – Modo de prueba de funcionamiento	10
Configuración del instalador – E.S.P.....	11
Configuración del instalador – Termistor.....	13
Configuración del instalador – Selección de altura de techo.....	14
Configuración del instalador – Configuración de presión estática.....	15
Configuración del instalador – Configuración de modo de contacto seco.....	16
Configuración del instalador – Estado de zona.....	17
Configuración del instalador – Cambio de Celsius/Fahrenheit.....	18
Configuración para el instalador – Configuración de tipo de zona.....	19
Configuración para el instalador – Configuración de número de zona.....	20
Ajuste de instalador – Ajuste de pasos de presión estática	21
Instrucciones del propietario.....	22
Funcionamiento estándar – Refrigeración estándar.....	22
Funcionamiento estándar – Máxima refrigeración	23
Funcionamiento estándar – Modo calefacción	23
Funcionamiento estándar – Modo ventilador	24
Funcionamiento estándar – Modo deshumidificación	24
Funcionamiento estándar – Modo de funcionamiento automático.....	25
Funcionamiento estándar – Comprobación de temperatura ambiente/Configuración de temperatura.....	26
Funcionamiento estándar – Configuración de flujo de aire	27
Función secundaria – Funcionamiento de refrigeración con ahorro de energía	28
Configuración de función - Bloqueo para niños.....	29
Configuración de función – Borrar señal de filtro	30
Configuración de función – Control de ángulo de rejilla.....	31
Configuración de función – Cambio de temperatura.....	32
Configuración de función: Control de zona	33
Configuración de función - Cambio de hora actual	34
Configuración de función - Limpieza automática.....	36
Programación – Reserva sencilla.....	37
Programación – Reserva de sueño	38
Programación – Reserva activada	39
Programación – Reserva desactivada.....	41
Programación: Reserva semanal	43
Programación: Reserva de vacaciones.....	45
Comprobaciones previas al informe de una avería.....	46

Medidas de seguridad

- Instalación realizada por personal cualificado
- Los posibles problemas tras la instalación deberán comunicarse al responsable de la instalación.
- Lea y comprenda los avisos de seguridad para evitar lesiones y daños al producto.

⚠ ADVERTENCIA : Si el usuario no sigue los puntos obligatorios, puede conllevar a daños serios o muerte.

⚠ PRECAUCIÓN : Si el usuario no sigue los puntos obligatorios, puede conllevar a daños personales o materiales.



: Los avisos de advertencia y precaución se facilitan para alertar al usuario ante la posibilidad de peligro. Proceda a una lectura y seguimiento detallados a fin de prevenir accidentes que pongan en peligro la seguridad.



: Los avisos de advertencia y precaución indicados en esta guía y en el producto pretenden proteger a los usuarios ante peligros.

⚠ ADVERTENCIA

■ Instalación

Póngase en contacto con un servicio técnico o instalador autorizado para la instalación de este equipo.

- De lo contrario, podrían producirse lesiones, un incendio o descargas eléctricas.

No intente reparar o modificar el producto sin la asistencia de un servicio técnico cualificado.

- Podría ocasionar un incendio o una descarga eléctrica.

■ En uso

No guarde ni coloque combustibles cerca del producto.

- Riesgo de incendio y lesiones.

No coloque el producto en un área donde pueda entrar agua en su interior.

- Podría causar descargas eléctricas o averías.

No deje caer el equipo.

- Podría dañarse o causarle lesiones.

No utilice el equipo si se ha inundado. Solicite asistencia al instalador o a un servicio técnico autorizado.

- Puede producirse un incendio o descargas eléctricas.

No golpee ni dañe el equipo.

- De lo contrario, podría no funcionar correctamente.

⚠ PRECAUCIÓN

■ En uso

No limpie el equipo con detergentes agresivos o abrasivos, utilice un trapo suave.

- De lo contrario, podría causar un incendio o daños en el equipo.

No aplique una fuerza excesiva cuando realice los ajustes del controlador.

- Podría dañar el producto.

No manipule el producto o los cables con las manos mojadas.

- Podría dañar el producto y, posiblemente, sufrir una descarga eléctrica.

Descripción de la unidad

Nombre y función del controlador remoto

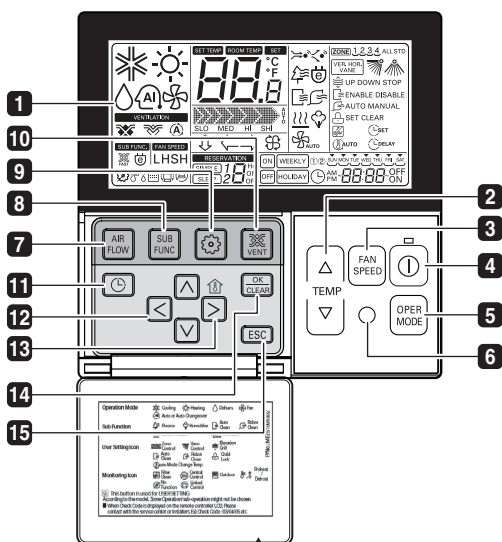

- 1** PANTALLA DE INDICACIÓN DE FUNCIONAMIENTO
- 2** BOTÓN DE CONFIGURACIÓN DE TEMPERATURA
- 3** BOTÓN DE VELOCIDAD DEL VENTILADOR
- 4** BOTÓN ENCENDIDO/APAGADO
- 5** SELECCIÓN DE MODO
- 6** RECEPTOR DEL CONTROLADOR REMOTO INALÁMBRICO
 - Algunos productos no reciben las señales inalámbricas.
- 7** BOTÓN DE FLUJO DE AIRE
- 8** BOTÓN DE FUNCIÓN SECUNDARIA
- 9** BOTÓN DE CONFIGURACIÓN DE FUNCIÓN
- 10** BOTÓN DE VENTILACIÓN
- 11** TEMPORIZADOR
- 12** BOTÓN ARRIBA, ABAJO, IZQUIERDA, DERECHA
- 13** BOTÓN DE TEMPERATURA AMBIENTE
 - Para comprobar la temperatura interior, pulse el botón .
- 14** BOTÓN DE CONFIGURACIÓN/CANCELAR
- 15** BOTÓN SALIR

Adjunte la etiqueta de información en el interior de la puerta.
Elija el idioma adecuado dependiendo de su país.

* Según el producto, puede que algunas funciones no se activen o no se muestren.

Accesorios

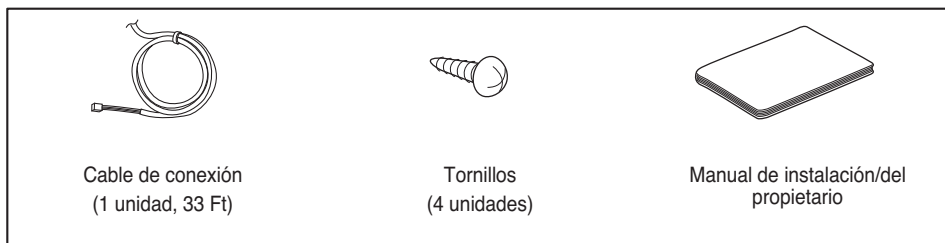

Cable de conexión
(1 unidad, 33 Ft)

Tornillos
(4 unidades)

Manual de instalación/del propietario

Instrucciones de instalación

1. Una vez decidida la localización de montaje, asegúrese de la correcta instalación y apriete de los tornillos.

- Instale la base del controlador a ras con la pared, y asegúrese de que ningún pandeo de la pared pueda afectar al funcionamiento del controlador.

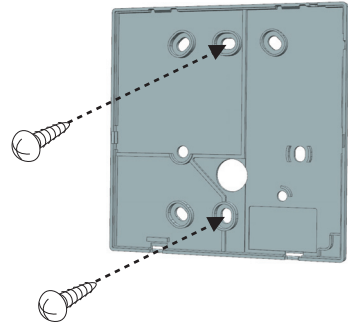
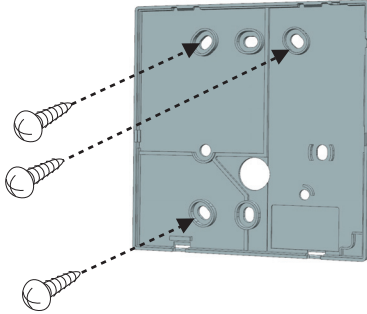

2. El DWC1 se puede instalar con el cable en múltiples direcciones.

- Instrucciones de colocación: Pase el cable a través de la caja eléctrica de pared por el lado superior derecho o el lado derecho más alejado.
- Si coloca el cable del DWC1 en el lado superior derecho o el lado derecho más alejado, hágalo tras retirar el tapón plástico.

① Fijación a la superficie de la pared

② Ranura guía de parte superior

③ Ranura guía de parte derecha

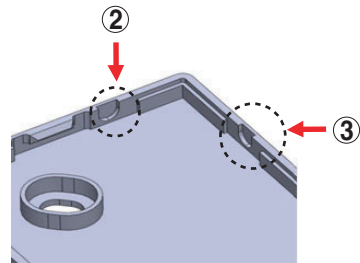
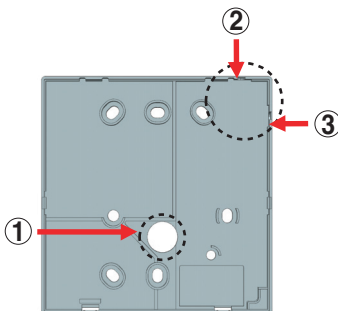

< Localizaciones de orificios para pasar el cable >

3. Fije la parte superior del controlador en la placa de montaje y presione la parte inferior para fijar el controlador en su posición.

- Asegúrese de que el controlador queda instalado a ras.
- Antes de fijar el controlador en su posición, asegúrese de que el cable de comunicación está separado de los circuitos internos.

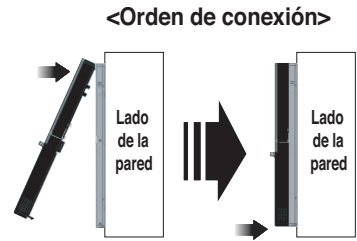

Para separar el controlador de la placa de montaje, utilice un destornillador pequeño o herramienta similar e introdúzcalo en los orificios de la parte inferior del controlador para separarlo fácilmente desde el fondo.

- Hay dos orificios inferiores, separe uno después del otro.
- Tenga cuidado de no dañar las partes internas del controlador al retirarlo de la placa de montaje.

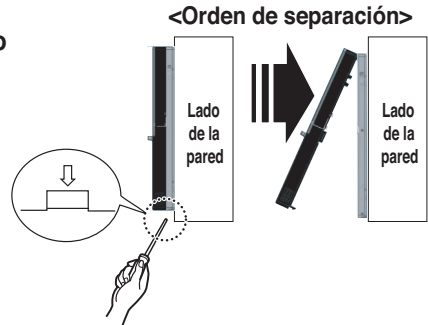

4. Consulte las instrucciones siguientes para la conexión de la unidad interior y el termostato.

- 1) Conecte los cables como se muestra en la figura siguiente cuando conecte el cable de tipo enchufe de la CAJA/C de la unidad interior y el tipo caja del cable de extensión.

12V	Red
Cable de señal	Yellow
GND (Puesta a tierra)	Black

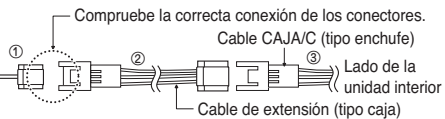
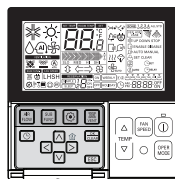

※ ① : AWG n°24 / ②, ③ : AWG n°22

PRECAUCIÓN

- Especificación de cable de extensión suministrado por Friedrich: AWGn°22, 3 núcleos apantallado.
- Aplique el conducto incombustible cerrado (conducto metálico) o utilice cable FT-6 o de nivel superior si la normativa eléctrica y de construcción local requiere el uso de cable plenum (CPM).

- 2) Cuando conecte los bloques de terminales de la CAJA/C interior y el termostato con el cable de extensión, consulte los pasos siguientes.

- ① Suelte el tornillo del cable unido al bloque de terminales del termostato con un destornillador.
- ② Retire la caja del cable de extensión de 32 pies con unas tenazas y pélelo como se muestra en la figura siguiente. (cuando compre el cable de extensión directamente, pélelo como se muestra en la figura siguiente.)

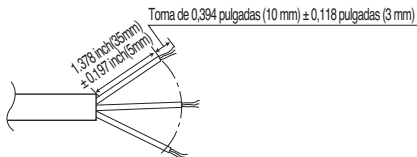

- ③ Asegúrese de colocar correctamente cada cable debajo del terminal de tornillo y que los cables no hagan contacto entre ellos.
- ④ Conecte los bloques de terminales de la CAJA/C de la unidad interior y el controlador remoto con cable de acuerdo a las imágenes y contenidos que se muestran más adelante.
 Conecte la parte amarilla (señal) del bloque de terminales del termostato con cables y la parte 'YL' del bloque de terminales de la unidad interior.
 Conecte la parte roja (12V) del bloque de terminales del termostato y la parte 'RD' del bloque de terminales de la unidad interior.
 Conecte la parte negra (TIERRA) del bloque de terminales del termostato y la parte 'BK' del bloque de terminales de la unidad interior.

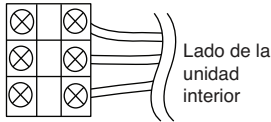

Observación de bloque de terminales de PCB de termostato	Bloque de terminales interior	Función
AMARILLO	YL	Señal
ROJO	RD	12V
NEGRO	BK	GND

- * Si los tornillos están sueltos o no hay contacto suficiente entre los terminales y los cables, el termostato podría no funcionar correctamente.
- * Si no se enciende el termostato, compruebe la conexión entre el termostato y el bloque de terminales.
- * Utilice un destornillador adecuado para apretar los tornillos del terminal. Un destornillador con cabeza pequeña arrancará la cabeza del tornillo y no hará posible un apriete adecuado.
- * Un apriete excesivo del tornillo del terminal puede cortar los cables o causar daños irreparables en el termostato.

⚠ PRECAUCIÓN

- El trabajo de instalación debe realizarse conforme a los estándares de cableado nacionales por personal autorizado.
- Aplique el conducto incombustible (conducto metálico) cerrado totalmente o utilice cable de nivel superior a FT-6 si la normativa eléctrica y de construcción local requiere el uso de cable plenum (CMP).
- Se recomienda cable apantallado AWG n°22 de 3 núcleos cuando se utilice el orificio grande la placa trasera.
- Se recomienda cable apantallado AWG n°24 de 3 núcleos cuando se utilice el lateral o la conexión superior de la placa trasera.

5. Utilice un cable de extensión si la distancia entre el control remoto con cables y la unidad interior es superior a 10m.

⚠ PRECAUCIÓN

- Para instalar el termostato, colóquelo a ras sobre una superficie de pared plana, no haga la instalación debajo de la superficie de pared típica. (Se dañará el sensor de temperatura.)
 No instale un cable de 50 m o superior. (Puede producirse un error de comunicación.)

Configuración del instalador - Cómo acceder al modo de configuración del instalador

PRECAUCIÓN

El modo de configuración del instalador permite establecer las funciones detalladas del controlador remoto. Si el modo de configuración del instalador no está configurado correctamente, puede ocasionar problemas en el producto, daños al usuario o daños materiales. La instalación debe realizarla un instalador certificado por lo que, una persona no certificada que realice la instalación o cambios se responsabilizará de los mismos. En este supuesto, no se facilitará el servicio gratuito.

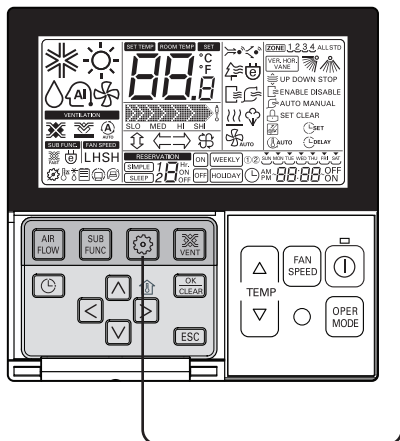

- 1 Al pulsar el botón  durante 3 segundos, accederá al modo de configuración de instalador del controlador remoto.
- Si se pulsa una vez, accederá al modo de configuración de usuario. Mantenga pulsado el botón durante más de 3 segundos para asegurarse.

- 2 Cuando acceda inicialmente al modo de configuración, el código de función se mostrará en la parte inferior de la pantalla LCD.

0 : 0 1

Código de función Valor

- Según la función del producto, algunas categorías del menú podrían no aparecer, o bien el nombre del menú podría ser diferente.

<Tabla de códigos de configuración del instalador>

1) Producto de aire acondicionado general

Núm.	Función	Código	Valor
1	Prueba de funcionamiento	01	01:Configuración
2	Valor E.S.P.	03	<p><Paso ESP> <Valor ESP> <Ejemplo></p> <p>01:Muy bajo 0 ~ 255</p> <p>02:Bajo</p> <p>03:Medio</p> <p>04:Alto</p> <p>05:Muy alto</p> <div style="text-align: right; margin-top: 10px;"> </div>
3	Termistor	04	01:Remo 02:Interior 03:2T
4	Altura de techo	05	01:Bajo 02:Medio 03:Alto 04:Muy alto
5	Presión estática	06	01:V-H 02:F-H 03:V-L 04:F-L
6	Contacto seco	09	00:Automático-Desconectado 01:Automático-Conectado
7	Liberación de retardo de 3 min.	10	01:Configuración
8	Estado de zona	11	01:Variable 02:Fijo
9	Cambio de Celsius/Fahrenheit	12	00:Celsius Optimizado sólo para Estados Unidos 01:Fahrenheit
10	Tipo de zona	13	00:Controlador de zona 01:Controlador de humedecedor
11	Número de zona	14	02~04(Número de zona)
12	Paso de presión estática	32	00: valor de ajuste de presión estática de uso (código 06) 01~ 11: valor de ajuste de paso de presión estática (código 32)

* Puede que algunos contenidos no se muestren, dependiendo de la función del producto.

Configuración del instalador – Modo de prueba de funcionamiento

Después de instalar el producto, debe accionar el modo de prueba de funcionamiento.
Para más datos sobre esta operación, consulte el manual del producto.

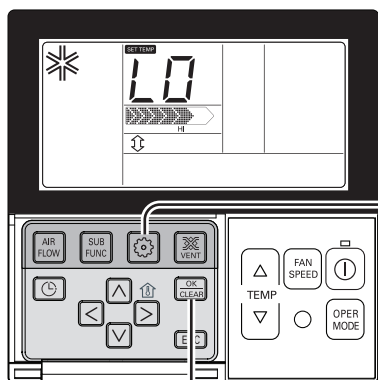

- 1 Pulsación larga del botón durante 3 segundos, se accede al modo de ajuste del controlador remoto.
- Pulsación corta del botón, se accede al modo de configuración de usuario del controlador. Para garantizar la configuración de usuario puede ser necesario pulsar el botón durante 3 segundos.

0 1 0 1

Código de función Configuración

- 2 La figura de configuración "01" parpadeará en la parte inferior de la ventana de indicación.

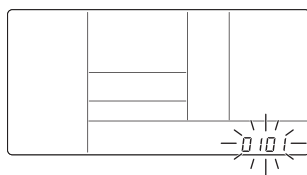

- 3 Pulse el botón para comenzar.

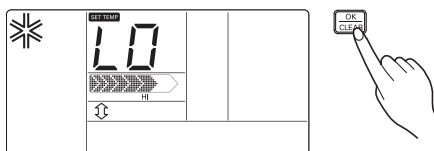

- 4 Durante la prueba de funcionamiento, si pulsa el siguiente botón saldrá de dicha prueba.
- Seleccionar botón de funcionamiento, temperatura, arriba/abajo, control de flujo de aire, dirección del aire, inicio/parada.

Configuración del instalador – E.S.P.

Ésta es la función que decide la fuerza del viento en cada nivel de viento y por qué esta función permite facilitar la instalación.

- Si configura el valor ESP incorrectamente, el sistema de aire acondicionado puede que no funcione como debería.
- Esta configuración debe ser realizada por un técnico certificado.

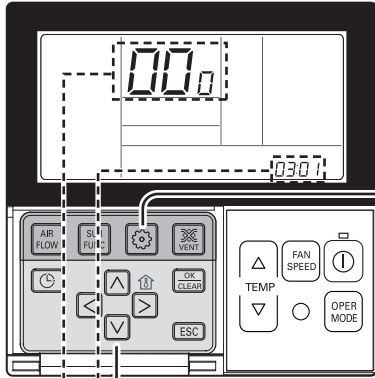

Código de función,
Código ESP

Valor ESP

1 Al pulsar el botón durante 3 segundos, accederá al modo de configuración de instalador del controlador remoto.
- Si se pulsa una vez, accederá al modo de configuración de usuario. Mantenga pulsado el botón durante más de 3 segundos para asegurarse.



2 Si entra en el modo de configuración de ESP utilizando el botón , se indicará como en la imagen siguiente.

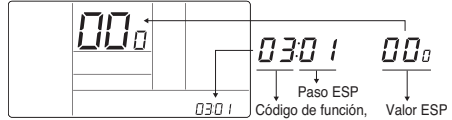

3 Seleccione la opción de flujo de aire de ESP pulsando el botón . (01: Muy bajo, 02: Bajo, 03: Medio, 04: Alto, 05: Muy alt)

0301

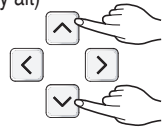

4 Vaya a la opción de configuración de valor ESP pulsando el botón . (Tras la entrega este número será: "000")

0301 000

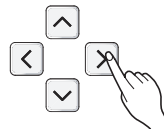

5 Pulse el botón para configurar el valor ESP. (Es imposible configurar el valor ESP de 1 a 255, siendo 1 el mínimo y 255 el máximo).

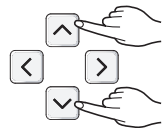

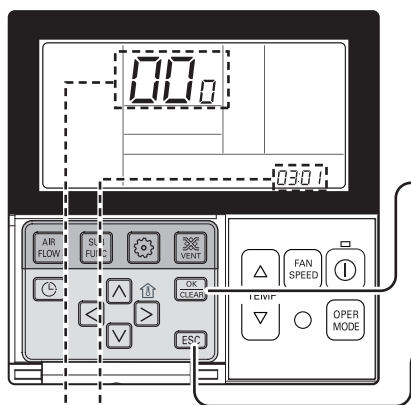

- Es posible que no funcione cuando se establece el valor ESP en el producto sin la función de caudal suave o intenso.



Código de función,
Código ESP

Valor ESP

6 Seleccione de nuevo la opción de flujo de aire de ESP utilizando el botón   y configure el valor ESP, como núm. 4 y 5, que corresponde a cada flujo de aire.

7 Pulse el botón  para guardar.



8 Pulse el botón  para salir.

- * Después de la configuración, si no se pulsa ningún botón durante 25 segundos, saldrá automáticamente del modo de configuración.
- * Si se sale sin pulsar el botón de ajuste, el valor modificado no se reflejará.

- Tenga cuidado de no cambiar el valor ESP para cada opción de flujo de aire.
- En algunos productos, no es válido configurar el valor ESP de cada opción de caudal muy bajo/máximo.
- El valor ESP está disponible según el rango específico que corresponda al producto.

Configuración del instalador – Termistor

Esta función permite seleccionar el sensor de temperatura que evalúa la temperatura ambiente.

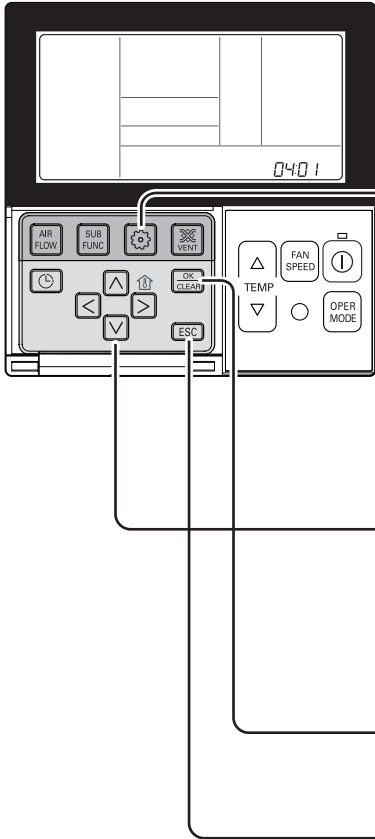



1 Al pulsar el botón  durante 3 segundos, accederá al modo de configuración de instalador del controlador remoto.

- Si se pulsa una vez, accederá al modo de configuración de usuario. Mantenga pulsado el botón durante más de 3 segundos para asegurarse.

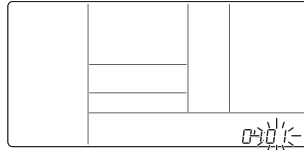

2 Al entrar en el menú de selección del sensor de detección de temperatura utilizando el botón , se mostrará la imagen siguiente.



3 Configure el valor del termistor pulsando el botón  . (01: Controlador remoto, 02: Interior, 03: 2T)

0401

↓
Código de función

↓
Configuración de termistor

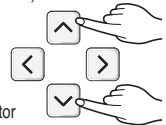

4 Pulse el botón  para guardar.

0401



5 Pulse el botón  para salir del modo de configuración.

* Después de la configuración, si no se pulsa ningún botón durante 25 segundos, saldrá automáticamente del modo de configuración.

* Si se sale sin pulsar el botón de ajuste, el valor modificado no se reflejará.

<Tabla del termistor>

Selección de sensor de temperatura		Función	
01	Controlador remoto	Funcionamiento en sensor de temperatura de controlador remoto.	
02	Unidad interior	Funcionamiento en sensor de temperatura en unidad interior	
03	2T	Refrigeración	Operación de temperatura superior comparando la unidad de interior y la temperatura del controlador remoto por cable. (Hay productos que funcionan a una temperatura más baja).
		Calefacción	Operación de baja temperatura comparando la unidad de interior y la temperatura del controlador remoto por cable.

* La función de 2T tiene características de funcionamiento diferentes dependiendo del producto.

Configuración del instalador – Selección de altura de techo

Esta función permite ajustar el caudal de flujo de aire del ventilador según la altura del techo (aplicable a productos suspendidos del techo).

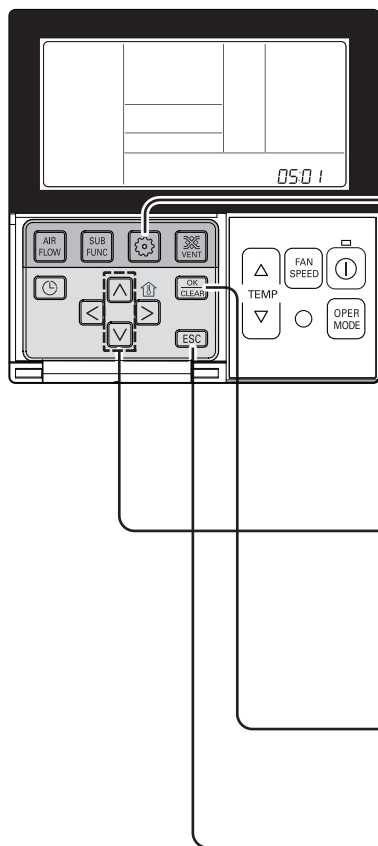

- 1** Al pulsar el botón durante 3 segundos, accederá al modo de configuración de instalador del controlador remoto.

 - Si se pulsa una vez, accederá al modo de configuración de usuario. Mantenga pulsado el botón durante más de 3 segundos para asegurarse.
- 2** Al entrar en el menú de selección de altura de techo utilizando el botón , se mostrará la imagen siguiente.
- 3** Seleccione el valor de altura de techo pulsando el botón .

(01: Bajo, 02: Medio, 03: Alto)

Código de función Configuración de termistor
- 4** Pulse el botón para guardar.
- 5** Pulse el botón para salir del modo de configuración.

 - * Después de la configuración, si no se pulsa ningún botón durante 25 segundos, saldrá automáticamente del modo de configuración.
 - * Si se sale sin pulsar el botón de ajuste, el valor modificado no se reflejará.

<Tabla de selección de altura de techo>

Nivel de altura de techo	Definición
01 Bajo	Disminuye el caudal de flujo de aire interior 1 nivel, desde el nivel estándar
02 Medio	Configura el caudal de flujo de aire interior como nivel estándar
03 Alto	Aumenta el caudal de flujo de aire interior 1 nivel, desde el nivel estándar
04 Muy alto	Aumenta el caudal de flujo de aire interior 2 niveles, desde el nivel estándar

- La configuración de altura de techo sólo está disponible en algunos productos.
- La altura de techo de la función "Muy alto" puede que no exista, dependiendo de la unidad interior.
- Consulte el manual del producto para obtener más información.

Configuración del instalador – Configuración de presión estática

Esta función se aplica sólo al tipo conducto. Realizar la configuración de este valor en otros casos puede deteriorar el funcionamiento.

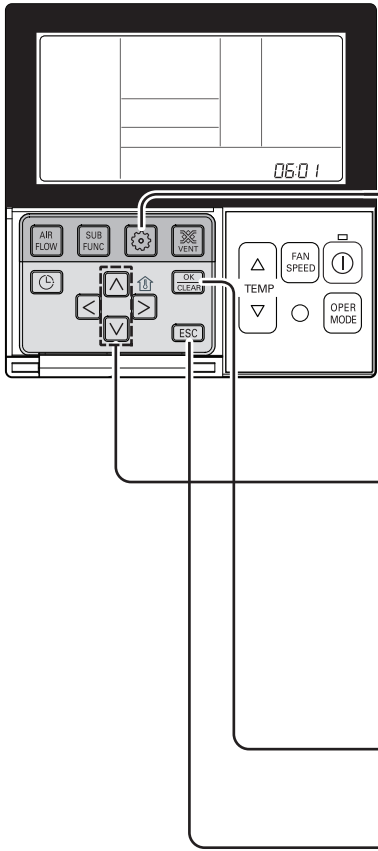



1 Pulse el botón  durante 4 segundos para acceder al modo de configuración del instalador hasta que el segmento del temporizador muestre "01:01".



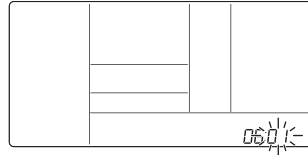

2 Al pulsar varias veces el botón , accederá al menú de selección de presión como muestra la imagen siguiente.

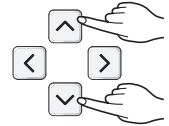

3 Seleccione la presión estática pulsando el botón   .
(01:V-H, 02:F-H, 03:V-L, 04:F-L)

0601
↓ ↓
Código de función Presión



4 Pulse el botón  para guardar.



5 Pulse el botón  para salir del modo de configuración.
* Después de la configuración, si no se pulsa ningún botón durante 25 segundos, saldrá automáticamente del modo de configuración.
* Si se sale sin pulsar el botón de ajuste, el valor modificado no se reflejará.

<Tabla de configuración de presión estática>

Selección de presión		Función	
		Estado de zona	Valor estándar ESP
01	V-H	Variable	Alto
02	F-H	Fijo	Alto
03	V-L	Variable	Bajo
04	F-L	Fijo	Bajo

Configuración del instalador – Configuración de modo de contacto seco

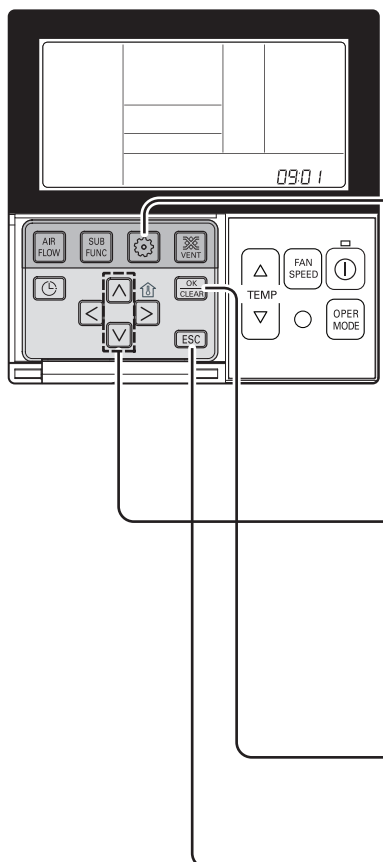

La función de contacto seco sólo puede utilizarse cuando se ha comprado/instalado el equipo de contacto seco de forma separada.

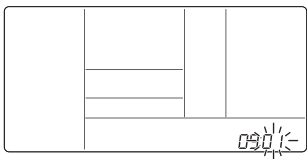

1 Al pulsar el botón  durante 3 segundos, accederá al modo de configuración de instalador del controlador remoto.
- Si se pulsa una vez, accederá al modo de configuración de usuario. Mantenga pulsado el botón durante más de 3 segundos para asegurarse.

2 Al pulsar varias veces el botón , accederá al menú de configuración del modo de contacto seco del controlador remoto como muestra la imagen siguiente.





3 Seleccione el valor de Contacto seco, pulsando el botón  .

(00 : Manual, 01 : Automático)

 Código de función Valor de configuración de Contacto seco

4 Pulse el botón  para guardar.



5 Pulse el botón  para salir del modo de configuración.

- * Después de la configuración, si no se pulsa ningún botón durante 25 segundos, saldrá automáticamente del modo de configuración.
- * Si sale sin pulsar el botón de ajuste, el valor modificado no se reflejará.

► ¿Qué es un contacto seco?

Al igual que una tarjeta-llave de hotel, es la señal del punto de contacto al utilizar el aire acondicionado mediante interconexión.

- Consulte el manual del contacto seco para obtener una información más detallada.

Configuración del instalador – Estado de zona

Esta función permite configurar el flujo de aire de la unidad interior como variable o fijo.

- Variable: Comp. activado; configurar flujo de aire. Comp. desactivado; viento suave.
- Fijo: Comp. activado; configurar flujo de aire. Comp. desactivado; configurar flujo de aire

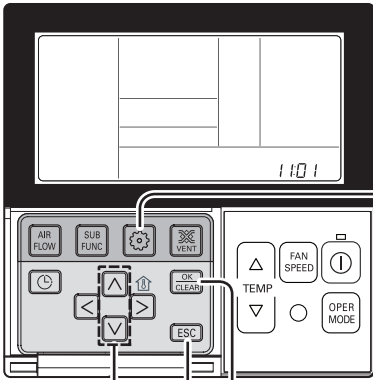



1 Al pulsar el botón  durante 3 segundos, accederá al modo de configuración de instalador del controlador remoto.

- Si se pulsa una vez, accederá al modo de configuración de usuario. Mantenga pulsado el botón durante más de 3 segundos para asegurarse.

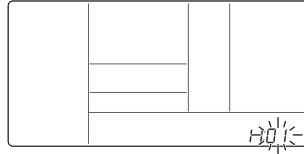

2 Al entrar en el menú de selección de altura de techo utilizando el botón , se mostrará la imagen siguiente.



3 Seleccione el modo de fijación del caudal del Estado de zona pulsando el botón  .

(01: Variable, 02: Fijo)

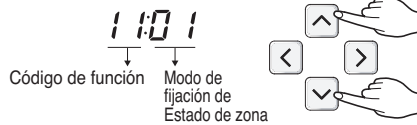

4 Pulse el botón  para guardar.

1101



5 Pulse el botón  para salir del modo de configuración.

* Después de la configuración, si no se pulsa ningún botón durante 25 segundos, saldrá automáticamente del modo de configuración.

* Si se sale sin pulsar el botón de ajuste, el valor modificado no se reflejará.

Configuración del instalador – Cambio de Celsius/Fahrenheit

Esta función se utiliza para alternar en la pantalla entre Celsius y Fahrenheit.
(Optimizado sólo para Estados Unidos)

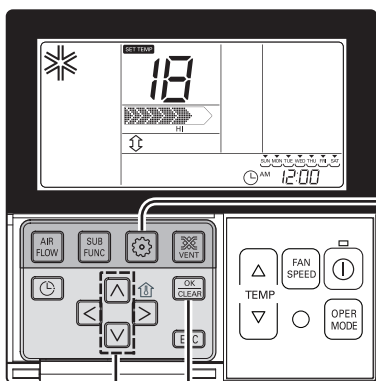



- 1** Al pulsar el botón  durante 3 segundos, accederá al modo de configuración de instalador del controlador remoto.
- Si se pulsa una vez, accederá al modo de configuración de usuario.
Mantenga pulsado el botón durante más de 3 segundos para asegurarse.

- 2** Vuelva a pulsar el botón  para seleccionar el código de función 12.

12:00

Código de función conversión valor de modo

Ejemplo: configuración Fahrenheit

- 3** Seleccione la unidad de temperatura deseada, pulsando el botón   .
(00: Celsius, 01: Fahrenheit)

12:01

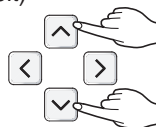

- 4** Pulse el botón  para guardar o salir.

12:01

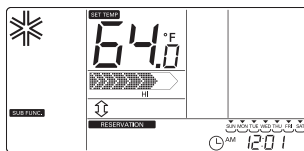

- 5** Pulse el botón  para salir o el sistema saldrá de forma automática después de 25 segundos de inactividad.



* Al pulsar el botón   en el modo Fahrenheit, la temperatura aumentará/disminuirá 2 grados.

Configuración para el instalador – Configuración de tipo de zona

Esta función está disponible sólo para algunos productos.

Es posible configurar un nuevo tipo de zona o uno antiguo del producto que estará disponible para instalar el controlador del amortiguador.

PRECAUCIÓN

Si configura el número de zona incorrectamente, el producto podría averiarse especialmente en el control de zona. Esta función debe ser llevada a cabo por un técnico certificado.

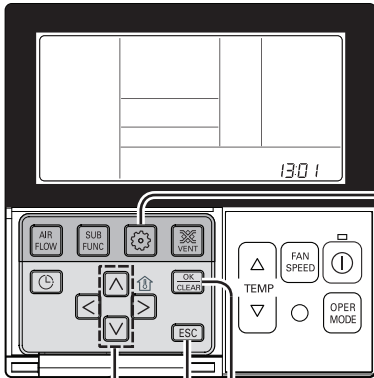



- 1 Al pulsar el botón  durante 3 segundos, accederá al modo de configuración de instalador del controlador remoto.
 - Si se pulsa una vez, accederá al modo de configuración de usuario. Mantenga pulsado el botón durante más de 3 segundos para asegurarse.

- 2 Continúe presionando el botón  para seleccionar el código de función 13.

1301

Código de función Valor de tipo de zona

Ej) Configuración de Tipo de zona como "Nueva"

- 3 Seleccione el Tipo de zona pulsando el botón   (00: Antigua, 01: Nueva)

1301

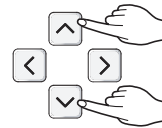

- 4 Presione el botón  para guardar o eliminar los cambios realizados.

1301





- 5 Presione el botón  para salir o el sistema se cerrará automáticamente tras 25 segundos sin actividad.

Configuración para el instalador – Configuración de número de zona

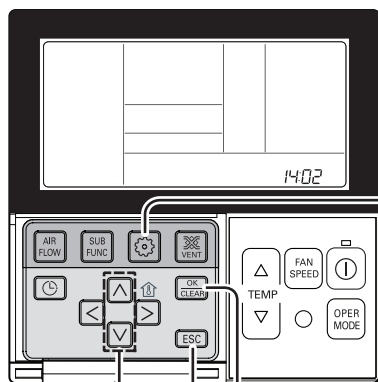
Esta función está disponible sólo para algunos productos. El número de zona es para definir el número de zonas instaladas. Sólo es posible controlar en el tipo de zona nuevo





- 1** Al pulsar el botón  durante 3 segundos, accederá al modo de configuración de instalador del controlador remoto.
- Si se pulsa una vez, accederá al modo de configuración de usuario.
Mantenga pulsado el botón durante más de 3 segundos para asegurarse.

- 2** Continúe presionando el botón  para seleccionar el código de función 14.

14:02

Código de función Número de zonas instaladas

Ej) Configuración de Número de zona para "2"

- 3** Seleccione el Número de zona pulsando el botón  
(02~04 : número de zona instalada)

14:02

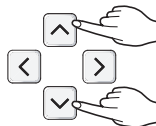

- 4** Presione el botón  para guardar o eliminar los cambios realizados.

14:02



- 5** Presione el botón  para salir o el sistema se cerrará automáticamente tras 25 segundos sin actividad.



Ajuste de instalador – Ajuste de pasos de presión estática

Esta función se aplica sólo al tipo conducto. Realizar la configuración de este valor en otros casos puede deteriorar el funcionamiento. Esta función solo está disponible en algunos modelos. Esta es la función en la que la presión estática del producto se divide en 11 pasos para su ajuste.

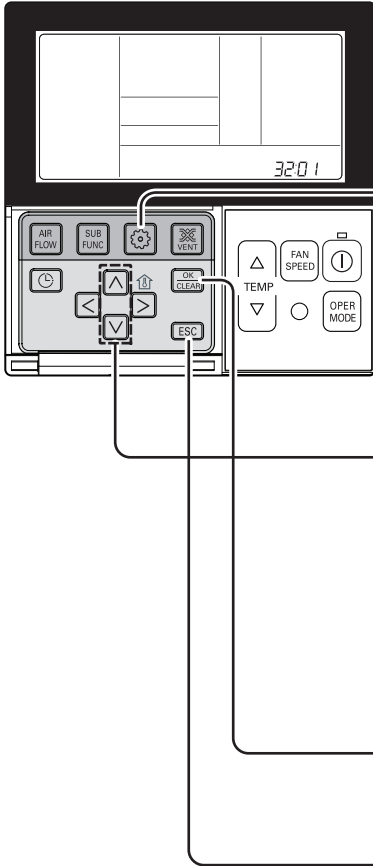

1 Pulse el botón durante 4 segundos para acceder al modo de configuración del instalador hasta que el segmento del temporizador muestre "01:01".

2 Al pulsar varias veces el botón , accederá al menú de selección de presión como muestra la imagen siguiente.

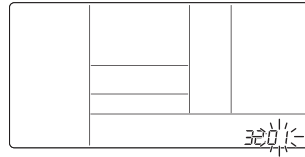

3 Seleccione la presión estática pulsando el botón .

00: valor de ajuste de presión estática de uso (código 06)
01~ 11: valor de ajuste de paso de presión estática (código 32)

32:01

↓ ↓
Código de función Presión

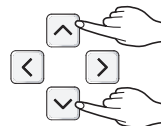

4 Pulse el botón para guardar.

5 Pulse el botón para salir del modo de configuración.

* Después de la configuración, si no se pulsa ningún botón durante 25 segundos, saldrá automáticamente del modo de configuración.

* Si se sale sin pulsar el botón de ajuste, el valor modificado no se reflejará.

- El ajuste de Presión estática (Código 06) no se utilizará si se está usando el ajuste de Paso de presión estática (Código 32).
- Para el valor de presión estática de cada paso, consulte la unidad interior en el manual del producto.

Instrucciones del propietario

Funcionamiento estándar – Refrigeración estándar

Refresca la habitación con un aire limpio y agradable.

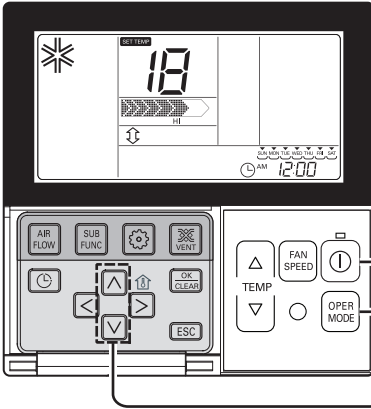



1 Pulse el botón  para activar la unidad interior.



2 Pulse el botón  para seleccionar el modo de funcionamiento Refrigeración.



3 Ajuste la temperatura deseada pulsando los botones  . Pulse el botón  para comprobar la temperatura ambiente.



Quando configure la temperatura deseada en un valor superior al de la temperatura ambiente, sólo se expulsará aire de ventilación en vez de aire de refrigeración.



* Configuración de rango de temperatura: 64°F ~ 86°F(18°C ~ 30°C)

Funcionamiento estándar – Máxima refrigeración

Permite que la habitación se enfríe al aplicar aire fresco agradable con gran rapidez

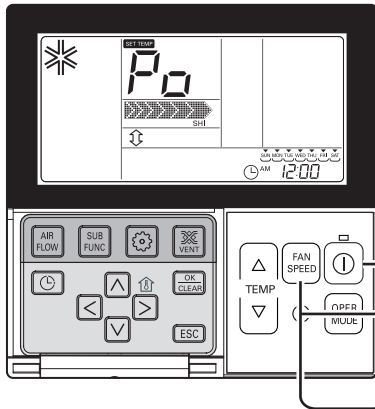

1 Pulse el botón para activar la unidad interior.



2 Pulse el botón para seleccionar el modo de funcionamiento de refrigeración



3 Pulse el botón de forma repetitiva hasta que se muestre "Po".



¿Qué significa Máxima refrigeración?

- Temperatura deseada: Po (en realidad 64 °F)
- Flujo de aire: aire potente
- Dirección del flujo de aire: fija en la posición de refrigeración de aire

} Reducirá rápidamente la temperatura ambiente.

* Algunas partes del producto no disponen de la función de refrigeración rápida de aire.

Funcionamiento estándar – Modo calefacción

Suministra aire templado a la habitación.

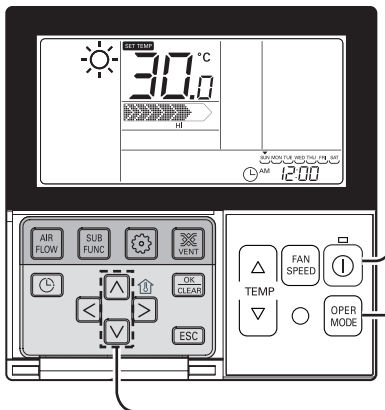

1 Pulse el botón para activar la unidad interior.



2 Pulse el botón para seleccionar el modo Calefacción. (Para comprobar la temperatura interior, pulse el botón de temperatura ambiente).



3 Ajuste la temperatura deseada pulsando los botones .







Quando configure la temperatura deseada en un valor inferior al de la temperatura ambiente, sólo saldrá aire de ventilación.

- La unidad de calefacción sólo funciona con modelos de refrigeración y calefacción.
- La calefacción no funcionará en modelos exclusivamente de refrigeración.

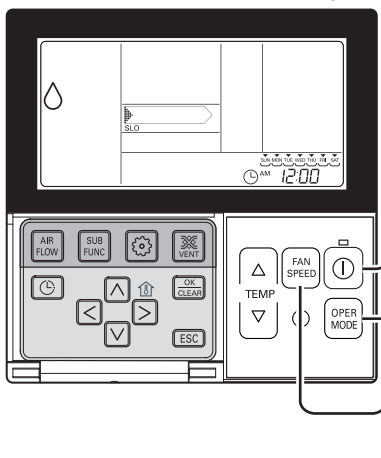
Funcionamiento estándar – Modo deshumidificación

Elimina la humedad mientras refrigera ligeramente el aire.







- 1 Pulse el botón  para activar la unidad interior.
- 2 Pulse el botón  para seleccionar el modo Deshumidificación. La configuración de temperatura no se puede ajustar durante el funcionamiento en este modo.
- 3 Pulse el botón  para seleccionar entre flujo de aire mínimo 'débil', medio 'fuerte' o automático. (La potencia inicial de la unidad de eliminación de humedad es "débil").

- En la época de lluvias o de mucha humedad, es posible utilizar el deshumidificador y el modo de refrigeración de forma simultánea para eliminar la humedad de forma eficaz.
- El elemento del menú de potencia de aire puede no ser seleccionable dependiendo del producto.

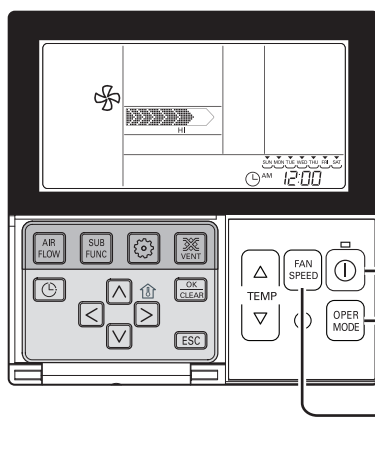
Funcionamiento estándar – Modo ventilador

Expulsa aire como en el interior, y no el viento frío.



- 1 Pulse el botón  para activar la unidad interior.
- 2 Pulse el botón  para seleccionar el modo ventilador.
- 3 Cada vez que pulse el botón , puede seleccionar el flujo de aire entre Muy bajo → Bajo → Medio → Alto → Muy alt. Durante la ventilación, el compresor AHU no funcionará.

- La unidad de ventilación no producirá aire frío sino de ventilación.
- Al producir aire de ventilación, el viento no provocará diferencias en la temperatura ambiente sino que hará circular el aire.
- El elemento del menú de potencia de aire puede no ser seleccionable dependiendo del producto.

Funcionamiento estándar – Modo de funcionamiento automático

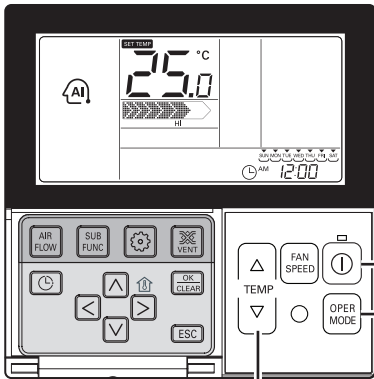

1 Pulse el botón  para activar la unidad interior.



2 Pulse el botón  para seleccionar el modo de inteligencia artificial.



3 Puede ajustar la temperatura como se muestra en la imagen de la derecha para los modelos de refrigeración y calefacción.

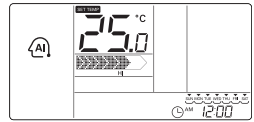

4 En el caso de un equipo sólo de refrigeración, como el de la imagen de la derecha, puede ajustar la temperatura de caliente a fría, de "-2" a "2" basándose en "00".

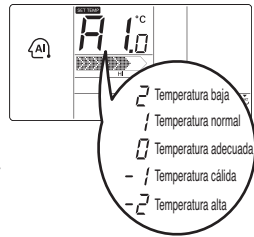

Durante el funcionamiento en el modo de funcionamiento automático:

- Podemos utilizar el botón de VELOCIDAD DEL VENTILADOR
- Podemos cambiar manualmente a otro modo de funcionamiento.

Funcionamiento estándar – Comprobación de temperatura ambiente/Configuración de temperatura

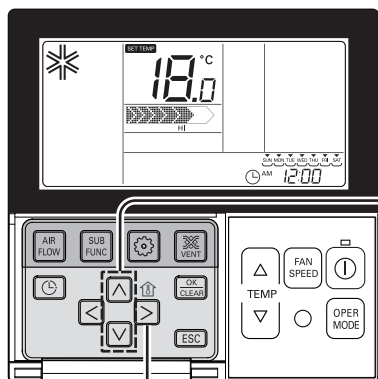

Configuración de temperatura

- 1 Puede ajustar simplemente la temperatura que desee.
 - Pulse los botones para ajustar la temperatura deseada.

: Aumenta la temperatura cada vez que se pulsa.

: Reduce la temperatura cada vez que se pulsa

- Temp. ambiente: Indica la temperatura ambiente actual.
- Conf. temp.: Indica la temperatura que el usuario desea configurar.

Funcionamiento de refrigeración:

- El modo de refrigeración no funciona si la temperatura deseada es superior a la temperatura ambiente. Por favor, baje la temperatura deseada.

Funcionamiento de calefacción:

- El modo de calefacción no funciona si la temperatura deseada es inferior a la temperatura ambiente. Por favor, aumente la temperatura deseada.

Comprobación de temperatura ambiente

- 1 Siempre que pulse el botón , la temperatura ambiente se mostrará en 5 segundos. Después de 5 segundos, volverá a la temperatura deseada. Debido a la ubicación del controlador remoto, la temperatura ambiente real y el valor mostrado pueden no coincidir.

- Puede seleccionar la temperatura para la unidad de refrigeración de aire, de 64°F ~ 86°F, y para la unidad de calefacción, de 60°F ~ 86°F.
- Lo más adecuado es una diferencia de 10 °F entre la temperatura de interior y la de exterior.

Funcionamiento estándar – Configuración de flujo de aire

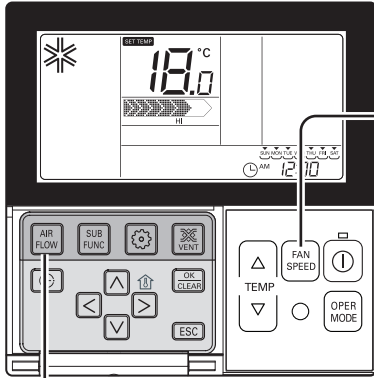

Potencia de flujo de aire Puede ajustar simplemente la potencia del aire que desee.

- Configure la potencia de aire que desee con el botón de selección de potencia.
 - Cada vez que pulsa el botón de potencia de aire, puede seleccionar las opciones en el orden mínimo → débil → medio → medio → fuerte → fuerte → máximo → automático.
 - El elemento de menú puede no poder seleccionarse parcialmente dependiendo de la función del producto.
 - Consulte el manual para obtener más información sobre la función del producto.



Dirección del flujo de aire: Puede ajustar simplemente la dirección del flujo de aire.

- Configure la dirección del flujo de aire pulsando el botón **AIR FLOW**. Puede seleccionar la dirección del flujo de aire entre las opciones (Brisa agradable → Arriba/Abajo y Derecha/Izquierda → Derecha/Izquierda → Arriba/Abajo) pulsando el botón **AIR FLOW**. Dependiendo de la función del producto puede que no se pueda seleccionar una dirección parcial. Consulte el manual para obtener más información sobre la función del producto.



Función secundaria – Funcionamiento de refrigeración con ahorro de energía

La función de refrigeración de aire es la función utilizada para mejorar la comodidad del usuario con capacidad de ahorro de energía ajustando la temperatura durante la refrigeración de aire.

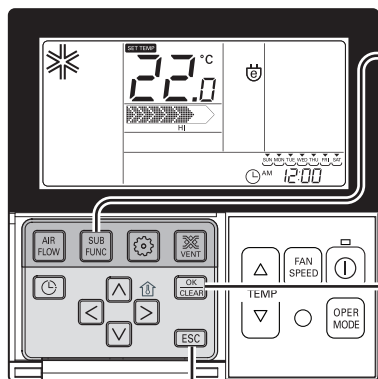

1 Vuelva a pulsar el botón **SUB FUNC** hasta que el icono empiece a parpadear.

2 Accione o cancele la función Ahorro de energía, pulsando el botón **OK CLEAR**.

(Para cancelar la función de ahorro de energía, puede entrar en el modo de ahorro de energía pulsando el botón **SUB FUNC** y, a continuación, pulsar el botón **OK CLEAR**, con lo que desaparecerá el icono de ahorro de energía y la función se cancelará.)

3 Pulse el botón **ESC** para salir.







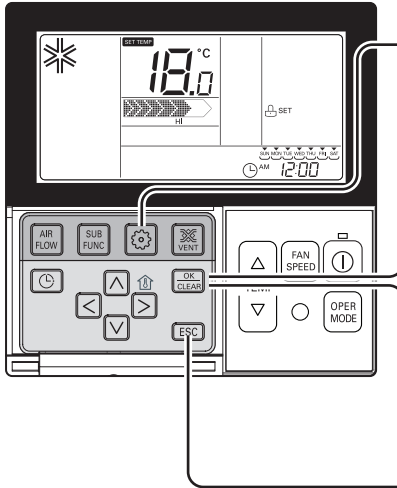

- * Después de la configuración, si no se pulsa ningún botón durante 25 segundos, saldrá automáticamente del modo de configuración.
- * Si se sale sin pulsar el botón de ajuste, el valor modificado no se reflejará.

- La función de ahorro de energía sólo puede configurarse al utilizarse la refrigeración de aire.
- La función de ahorro de energía podría no permitirse en una parte del producto.

Configuración de función - Bloqueo para niños

Es la función que se utiliza para evitar que los niños u otras personas lo utilicen sin cuidado.



- 1** Pulse el botón  varias veces hasta que  comience a parpadear.
- 2** Si se desplaza hasta el área del icono "configuración" utilizando el botón  , el icono "configuración" parpadeará y se configurará la función de secado automático si se pulsa el botón .
- 3** Al cancelar la función de bloqueo, si se desplaza hasta el icono "cancelar" pulsando el botón  , y, a continuación, pulsa el botón , se cancelará la función de secado automático.
- 4** Pulse el botón  para salir.

 - * Después de la configuración, si no se pulsa ningún botón durante 25 segundos, saldrá automáticamente del modo de configuración.
 - * Si se sale sin pulsar el botón de ajuste, el valor modificado no se reflejará.

Configuración de función – Borrar señal de filtro

Esta función permite borrar el indicador de limpieza del filtro interior.

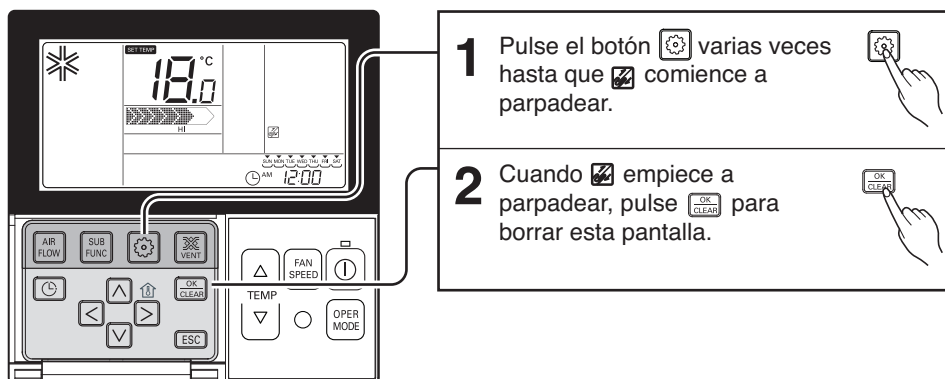

- Cuando el filtro tenga suciedad, reducirá su eficacia de refrigeración/calefacción y requerirá más potencia eléctrica.

Por lo tanto, limpie el filtro siempre que se exceda el tiempo de limpieza.

* La indicación de limpieza de filtro se cancela automáticamente sin la cancelación independiente tras cierto periodo de tiempo.

Configuración de función – Control de ángulo de rejilla

Esta función permite ajustar el ángulo de salida del flujo de aire.

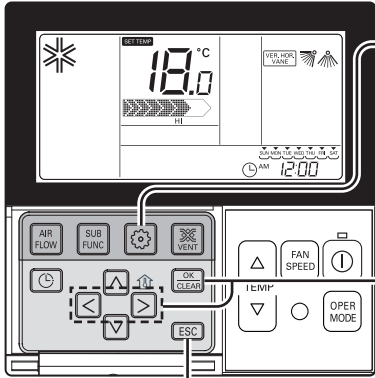





- 1** Vuelva a pulsar el botón hasta que el icono empiece a parpadear.
- 2** Pulse el botón para seleccionar la rejilla activa: 1 / 2 / 3 / 4 / Todos / Estándar
 Seleccione el número de rejilla con los botones .
 * Número de rejilla: núm.1, 2, 3, 4, todas o estándar
 - La rejilla seleccionada se pone en funcionamiento.
 - Verifique la rejilla en funcionamiento.
 - Para fijar el ángulo de todas las rejillas, seleccione "todas".
 - Para fijar la configuración predeterminada de fábrica, seleccione "estándar".
- 3** Seleccione el ángulo del viento con el botón , y pulse el botón .
 - El límite del ajuste del ángulo del viento se puede modificar en 5 ó 6 niveles según el producto.
 - Al seleccionar "estándar" como número de rejilla, el ángulo del viento no se mueve.
- 4** Ajuste los ángulos de las rejillas restantes del modo indicado anteriormente.
 * Dependiendo de los tipos de productos, hay productos con rejillas núm. 1 y núm. 2 exclusivamente.
- 5** Pulse el botón para salir.
 * Después de la configuración, si no se pulsa ningún botón durante 60 segundos, saldrá automáticamente del modo de configuración.
 * Si se sale sin pulsar el botón de ajuste, el valor modificado no se reflejará.
- 6** Pulse el botón para completar y activar el proceso de configuración. (La función de dirección de flujo de aire se liberará cuando se configure el ángulo de la rejilla).
- 7** Pulse el botón para salir o el sistema saldrá de forma automática después de 25 segundos de inactividad.

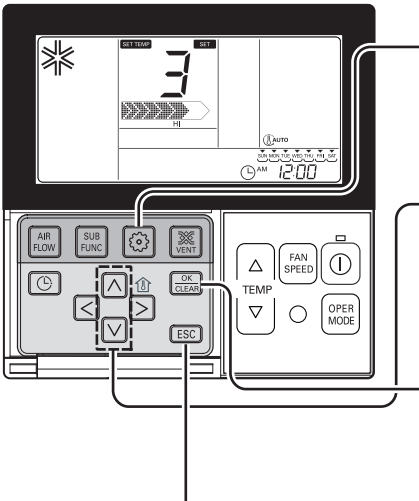

Configuración de función – Cambio de temperatura

El cambio de temperatura es la función de configuración automática de la refrigeración de aire y la unidad de calefacción según la temperatura del modo de la unidad de inteligencia artificial.



1 Vuelva a pulsar el botón  hasta que el icono  AUTO empiece a parpadear.

2 Pulse el botón   para cambiar.
* Conversión de valor de temp.: 1~7



3 Pulse el botón  para completar y activar el proceso de configuración.

4 Pulse el botón  para salir o el sistema saldrá de forma automática después de 25 segundos de inactividad.
* Si se sale sin pulsar el botón de ajuste, el valor modificado no se reflejará.

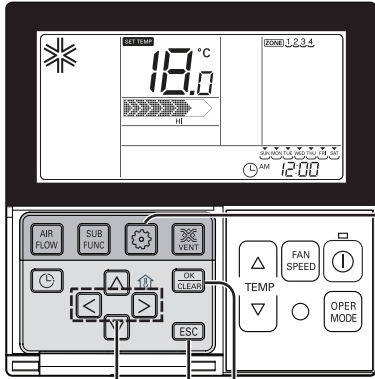

Configuración de función: Control de zona

Se usa para activar o desactivar zonas



1 Siga pulsando el botón () hasta que parpadee el icono (**ZONE**).



2 Pulse el botón ( ) para seleccionar la zona que desea activar o desactivar.



ZONE 1 2 3 4



3 Pulse el botón () para activar o desactivar la zona.

ZONE 1 2 3 4



4 Pulse el botón ( ) para seleccionar otras zonas que desee.
A continuación, pulse el botón () para activar o desactivar la zona como se menciona anteriormente

ZONE 1 2 3 4

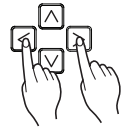

5 Pulse el botón () para salir o el sistema saldrá de forma automática después de 25 segundos de inactividad.

* Si se sale sin pulsar el botón de ajuste, el valor modificado no se reflejará.



Configuración de función - Cambio de hora actual

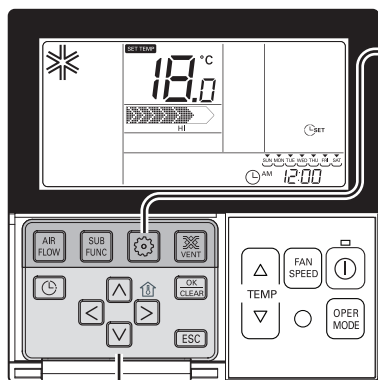

- 1** Pulse el botón de configuración de función. Si pulsa el botón de función repetidamente, entrará en el menú de configuración de hora. El icono de "configuración de hora" aparecerá en ese momento y la fecha parpadeará en el área de indicación de hora.



Ejemplo: cambio de hora actual, como "Lunes/10:20 a.m."

- 2** Pulse la tecla < > para ajustar el día actual.

SUN MON TUE WED THU FRI SAT

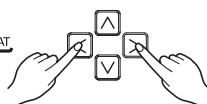

- 3** Pulse la tecla < > para modificar el modo de configuración a.m./p.m. (el segmento "a.m./p.m." empezará a parpadear).

AM 12:00



- 4** Configuración del valor a.m./p.m. al pulsar el botón < >.



- 5** Pulse el botón < > para modificar el modo de configuración de "Hora". (el segmento "Hora" empezará a parpadear).

AM 12:00

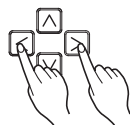

- 6** Configure el valor de Hora pulsando el botón < >.

AM 10:00



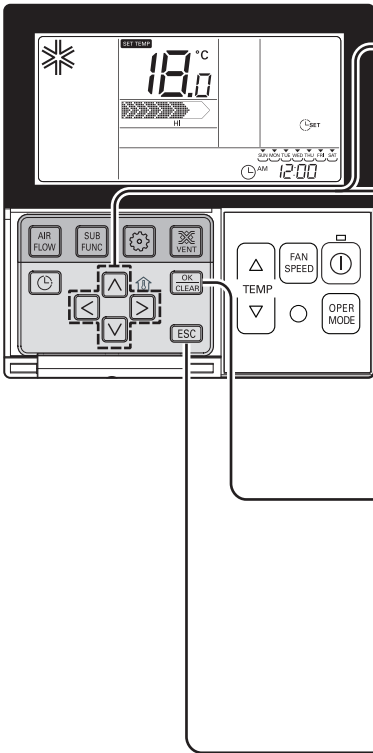

7 Pulse el botón para modificar el modo de configuración de "Minutos". (El segmento "Minutos" empezará a parpadear).



8 Configure el valor de Minutos pulsando el botón .



9 Pulse el botón para finalizar.

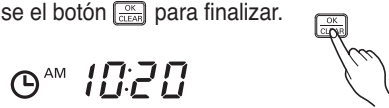

10 En el proceso, pulse el botón para salir y abandonar el modo de configuración.
(En caso de salir con información incompleta, volverá a la configuración previa).

* Si se sale sin pulsar el botón de ajuste, el valor modificado no se reflejará.



Configuración de función - Limpieza automática

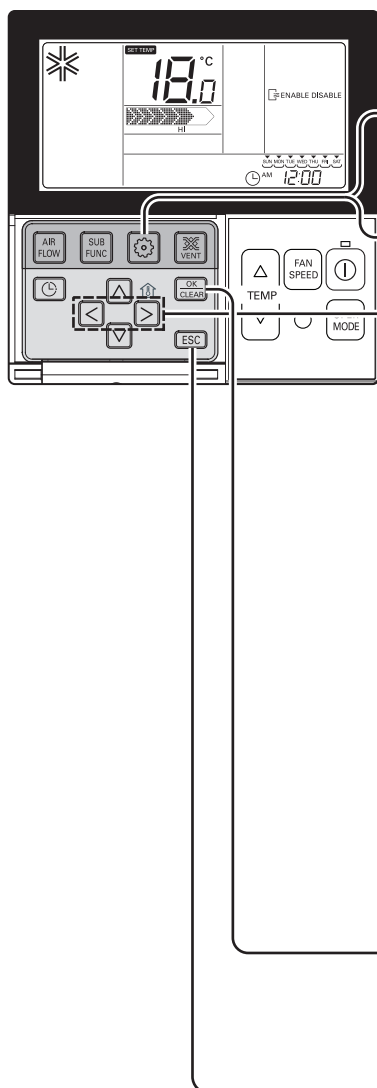

El método de configuración de Secado automático

1 Pulse el botón de reserva.

2 Pulse el botón dos veces para acceder al menú de secado automático. Aparecerá el icono "Secado automático" y el estado actual, "DESHABILITADO" parpadeará.

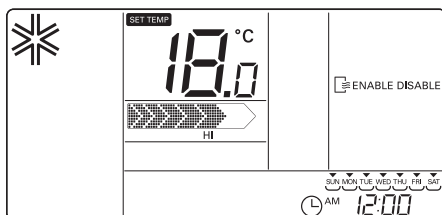

3 Si se desplaza hasta el área del icono "HABILITAR" utilizando el botón , el icono "HABILITAR" parpadeará y se configurará la función de secado automático si se pulsa el botón .

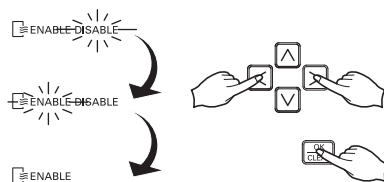

4 Al volver al modo desactivado del secado automático, la función se cancelará si se desplaza al icono "DESHABILITAR" pulsando el botón , y, a continuación, pulsa el botón .

5 Al pulsar el botón , se saldrá del modo de configuración.

* Después de la configuración, si no se pulsa ningún botón durante 60 segundos, saldrá automáticamente del modo de configuración.

* Si se sale sin pulsar el botón de ajuste, el valor modificado no se reflejará.

• La función de secado automático podría no permitirse en una parte del producto.

Programación – Reserva sencilla

Puede configurar la reserva en las unidades de 1 hora, desde 1 hora hasta 7 horas.

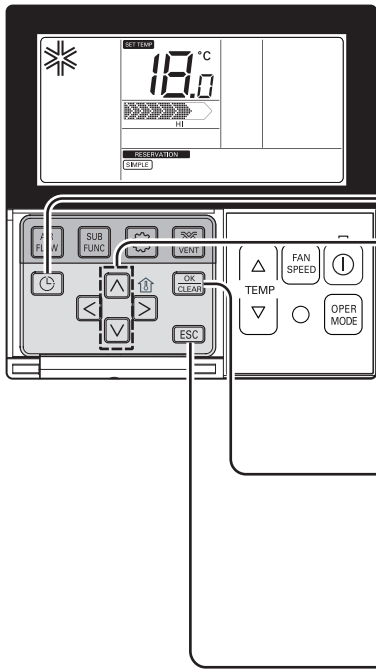

1 Pulse el botón  para acceder al modo de programación. (el segmento **SIMPLE** empezará a parpadear).
Ejemplo: configuración del tiempo de reserva en "3".



2 Pulse el botón   para ajustar el tiempo de reserva.

1 → 3

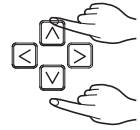

3 Pulse el botón  para finalizar el ajuste.

3



4 Pulse el botón  para salir.
* Después de la configuración, si no se pulsa ningún botón durante 25 segundos, saldrá automáticamente del modo de configuración.
* Si se sale sin pulsar el botón de ajuste, el valor modificado no se reflejará.

* Cuando configure una reserva simple, el producto se iniciará o detendrá automáticamente después del tiempo establecido.

Programación – Reserva de sueño

La reserva de sueño es la función del aire acondicionado que enciende y apaga el equipo transcurrido un periodo de tiempo en el modo sueño. Cuando está conectado a un producto de ventilación y configura la reserva del modo sueño, sólo se cancela la reserva del modo sueño cuando transcurre el tiempo fijado.

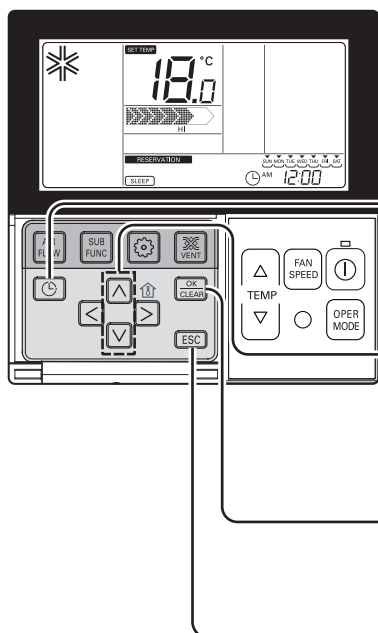

1 Pulse el botón para acceder al modo de programación.
Ejemplo: configuración de reserva de sueño en "3".

2 Pulse el botón para acceder al modo de configuración de reserva de SUEÑO.
(El segmento **[SLEEP]** empezará a parpadear).

3 Pulse el botón para ajustar el tiempo de reserva.
El tiempo de reserva de SUEÑO está comprendido entre 1 y 7 horas.



4 Pulse el botón para finalizar el ajuste.
Siempre que se realice la reserva.

5 Pulse el botón para salir.
* Después de la configuración, si no se pulsa ningún botón durante 60 segundos, saldrá automáticamente del modo de configuración.
* Si se sale sin pulsar el botón de ajuste, el valor modificado no se reflejará.
- Si se configura la reserva, en la parte inferior de la pantalla LCD se mostrará el indicador "sueño".

6 Si se configura la reserva de sueño, el aire acondicionado ejecutará el modo de sueño transcurrido el tiempo configurado.

PRECAUCIÓN

Configure la reserva de tiempo adecuadamente para dormir. (Una refrigeración excesiva no es buena para la salud.)

- Dado que en el modo sueño se ajusta automáticamente la temperatura que desea para una refrigeración agradable, podría haber una diferencia entre la temperatura del controlador remoto y la temperatura seleccionada para el cuerpo.
- La reserva de sueño funciona como una reserva de apagado para los productos cuyo ajuste de temperatura no esté controlado con unidades de 0,5°C.

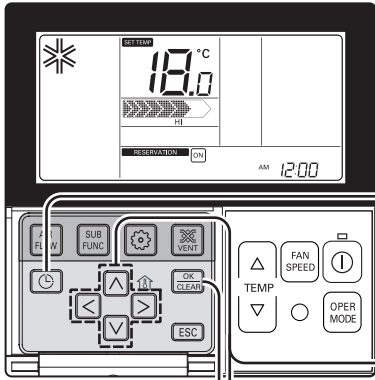

Programación – Reserva activada

El equipo se encenderá automáticamente a la hora reservada.



1 Pulse el botón  .
Ejemplo: configuración de la hora de reserva activada en "10:20 a.m."





2 Pulse el botón  para acceder al modo de configuración de reserva ACTIVADA. (el segmento  empezará a parpadear).



3 Pulse el botón   para ajustar el valor a.m./p.m.

 AM 12:00





4 Pulse el botón   para el modo de configuración de Hora. Cuando el icono de Hora parpadee, configure la hora. El rango de ajuste está comprendido entre 1 y 12.

 AM 12:00

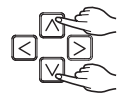

 AM 10:00



5 Pulse el botón   para pasar al modo de configuración de Minutos. Cuando el icono de Minutos comience a parpadear, configure los minutos comprendidos entre 00 y 59.

 AM 10:00



 AM 10:20



6 Pulse el botón  para finalizar el ajuste.

 AM 10:20



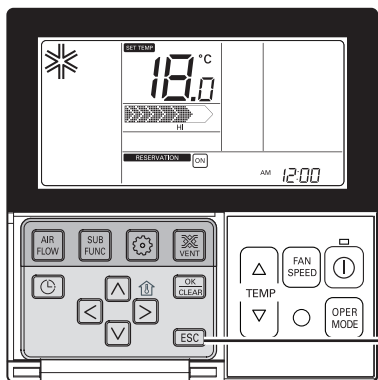



- 7** Pulse el botón **ESC** para salir.
- * Después de la configuración, si no se pulsa ningún botón durante 25 segundos, saldrá automáticamente del modo de configuración.
 - * Si se sale sin pulsar el botón de ajuste, el valor modificado no se reflejará.
 - Si la reserva se ha configurado como "Activada", la indicación se mostrará en la parte inferior de la pantalla LCD y el aire acondicionado se encenderá a la hora seleccionada.
 - Si se cancela la reserva, desaparecerá la indicación de "activada".

Programación – Reserva desactivada

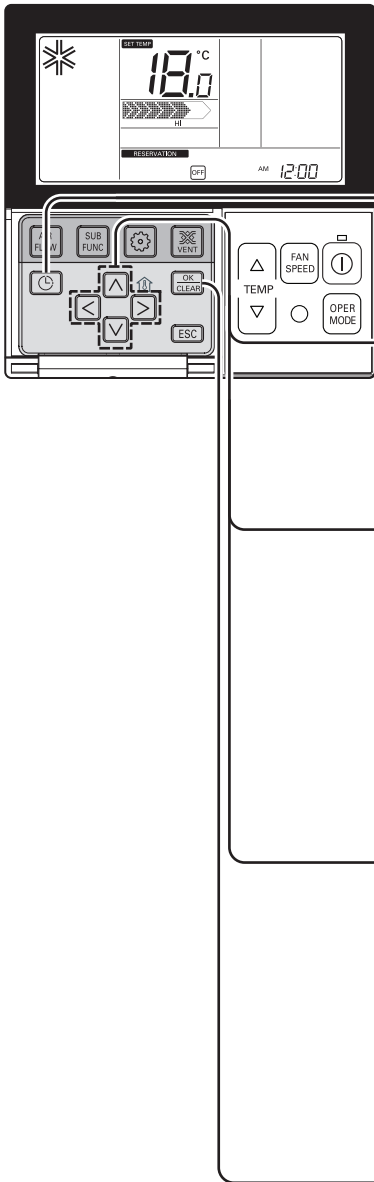
El equipo se apagará automáticamente a la hora reservada.



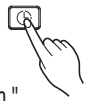

1 Pulse el botón .

Ejemplo: configuración de reserva desactivada. Hora en "10:20 a.m.".





2 Pulse el botón  para acceder al modo de configuración de reserva DESACTIVADA. (el segmento **OFF** empezará a parpadear).

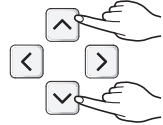

3 Pulse el botón   para ajustar el valor a.m./p.m.

 AM 12:00





4 Pulse el botón   para pasar al modo de configuración de Hora. Cuando el icono de Hora parpadee, configure la hora. El rango de ajuste está comprendido entre 1 y 12.

 AM 12:00

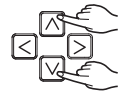

 AM 10:00



5 Pulse el botón   para pasar al modo de configuración de Minutos. Cuando el icono de Minutos comience a parpadear, configure los minutos comprendidos entre 00 y 59.

 AM 10:00



 AM 10:20

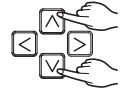

6 Pulse el botón  para finalizar el ajuste.

 AM 10:20



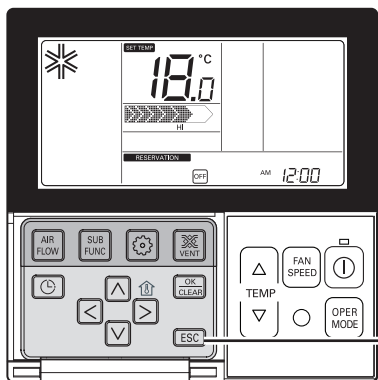

- 7** Pulse el botón **ESC** para salir.
- * Después de la configuración, si no se pulsa ningún botón durante 25 segundos, saldrá automáticamente del modo de configuración.
 - * Si se sale sin pulsar el botón de ajuste, el valor modificado no se reflejará.
 - Si la reserva se ha configurado como "apagado", la indicación se mostrará en la parte inferior de la pantalla LCD y el aire acondicionado se apagará a la hora seleccionada.
 - Si se cancela la reserva, desaparecerá la indicación de "desactivada".

Programación: Reserva semanal

Puede configurar la reserva diaria de forma semanal.

La reserva semanal seguirá funcionando hasta que la cancele mediante la configuración.

- Desplácese hasta el modo de configuración de reserva pulsando el botón de reserva.
* Puede configurar dos reservas semanales para un día y hasta catorce reservas para una semana.
Por ejemplo, para configurar (Martes, 11:30 de la mañana, encendido - 12:30 apagado) debe configurarlo en el orden siguiente.

- Desplácese hasta "semanal" pulsando varias veces el botón de reserva. El indicador "semanal" parpadeará.

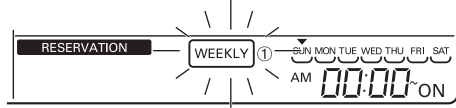

- Seleccione la reserva semanal \uparrow o la reserva semanal \downarrow utilizando el botón \uparrow \downarrow .
* Y puede configurar dos reservas, reserva semanal 1 y reserva semanal 2, para un día.

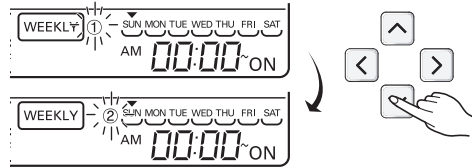

- Desplácese hasta la parte de configuración "fecha" utilizando el botón \leftarrow \rightarrow . Si parpadea la opción "fecha", configure la fecha. Puede configurar la fecha de lunes a domingo.

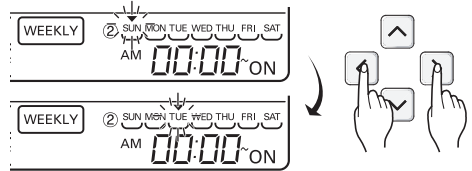

- Desplácese hasta la configuración "a.m./p.m." activando la opción con el botón \uparrow \downarrow .

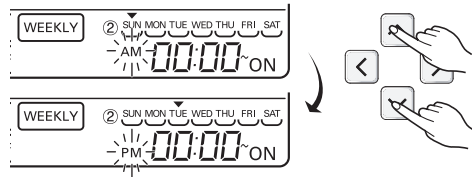

- Desplácese hasta la parte de configuración "Hora" de encendido utilizando el botón \leftarrow \rightarrow .
- Es la parte de configuración de Hora a la que se encenderá el aire acondicionado.

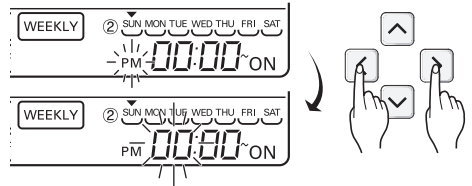

- Cambie la hora utilizando el botón \uparrow \downarrow .
- Puede configurar la Hora entre 0~12.

- Desplácese hasta la parte de configuración "Minutos" de encendido utilizando el botón \rightarrow .

- Si parpadea la indicación "Minutos", configure la opción "Minutos" utilizando el botón \uparrow \downarrow .

- 10** Desplácese hasta la parte de configuración "a.m./p.m." desactivando la opción con el botón Derecha.
- La configuración "a.m./p.m." es idéntica a la configuración de hora de encendido.

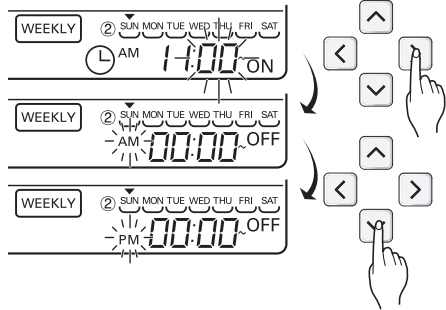

- 11** Desplácese hasta la parte de configuración "Hora" desactivando la opción con el botón Derecha.
- Es la parte de reserva de hora a la que se apagará el aire acondicionado.
 - Si parpadea la opción "Hora", configure la hora.

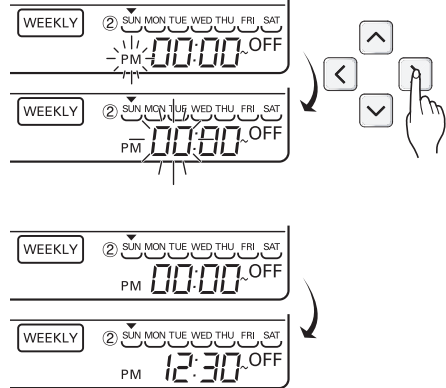

- * Configure la opción "Hora" y "Minutos" de forma idéntica con el método de configuración de hora de encendido.

- 12** Para terminar la configuración de la reserva semanal, pulse el botón de configuración/cancelación. La configuración de reserva semanal para el día elegido se ha completado.

- 13** Si lo configura con el método idéntico al anterior seleccionando el día que desea configurar, funcionará como reserva semanal.

explicación de la reserva semanal

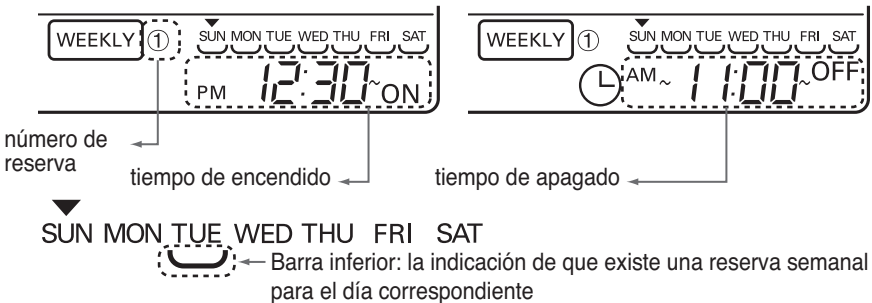

- * La unidad de interior se enciende a la temperatura deseada si se ha configurado mediante el botón arriba/abajo durante la preselección del calendario de funcionamiento semanal (Intervalo de selección de temperatura: 64°F~86°F).
- Si la temperatura deseada no se ha seleccionado, se enciende automáticamente con la temperatura deseada del funcionamiento anterior.
- * Para cancelar todos los temporizadores temporales, pulse el
 - botón Set/Cancel mientras "weekday" parpadea para cancelar el temporizador.
- * Para cancelar el ajuste correspondiente a un día de la semana individual,
 - Tras seleccionar el día de la semana correspondiente, ajuste la hora ON de activación del temporizador de modo que sea la misma que la hora de desactivación OFF, y pulse el botón Set/Cancel para cancelar el temporizador.

Programación: Reserva de vacaciones

El equipo se apagará automáticamente en el día configurado.

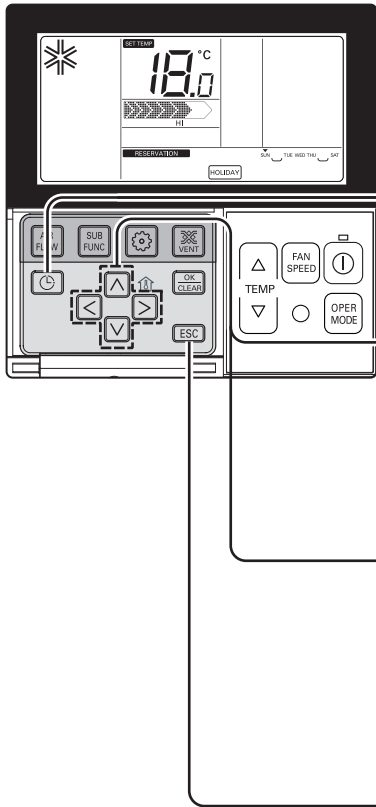

1 Pulse el botón .
Accederá al modo de configuración de reserva.



2 Desplácese hasta "Vacaciones" pulsando varias veces el botón .



3 Desplácese hasta la "Fecha" en la que desee configurar las vacaciones con el botón .

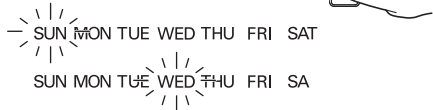

4 Señale o cancele las vacaciones utilizando el botón o .
Por ejemplo, cuando configure las vacaciones como lunes/martes - desaparecerán las letras correspondientes a "lunes" y "viernes".



5 Pulse el botón para completar la configuración de vacaciones.
* Si llega el día seleccionado, el aire acondicionado se apagará automáticamente. Una vez seleccionada las vacaciones, hasta antes de cancelar la configuración, el aire acondicionado se detendrá automáticamente en una hora incluso si el equipo está funcionando.

Comprobaciones previas al informe de una avería

Compruebe los elementos siguientes para la solución de problemas antes de ponerse en contacto con un servicio técnico.

Síntomas	Compruebe	Solución
No hay alimentación.	<ul style="list-style-type: none"> ¿Se ha cortado el suministro eléctrico? 	<ul style="list-style-type: none"> Compruebe el disyuntor del circuito. Compruebe la configuración del controlador remoto.
	<ul style="list-style-type: none"> Compruebe la correcta conexión del cable al controlador/unidad interior. 	<ul style="list-style-type: none"> Vuelva a conectar el cable a la conexión del controlador o la unidad interior.
	<ul style="list-style-type: none"> ¿Es correcta la conexión del cable? 	<ul style="list-style-type: none"> Compruebe de nuevo el método de configuración del manual.
La reserva no funciona.	<ul style="list-style-type: none"> ¿Se ha configurado la hora correctamente? 	<ul style="list-style-type: none"> Configure la hora correctamente.
	<ul style="list-style-type: none"> ¿Se ha producido algún problema al configurar la reserva? ¿Se han cubierto todos los pasos? 	<ul style="list-style-type: none"> Configure de nuevo consultando el manual.
La unidad no expulsa aire frío.	<ul style="list-style-type: none"> Asegúrese de introducir el punto de consigna deseado en el controlador y que es inferior a la temperatura ambiente real. 	<ul style="list-style-type: none"> Ajuste la temperatura del punto de consigna según sea necesario.
La unidad funciona o se para automáticamente.	<ul style="list-style-type: none"> Verifique que está activado el modo de reserva. 	<ul style="list-style-type: none"> Pulse el ajuste y ajuste/cancelar al mismo tiempo durante 3 segundos o más tiempo. Se cancelarán todas las reservas.
Error indicado en la pantalla del controlador.	<ul style="list-style-type: none"> ¿Hay un código de error CH03? 	<ul style="list-style-type: none"> Compruebe la conexión del cable en la conexión de la unidad interior.



FRIEDRICH

Friedrich Air Conditioning Co. | 10001 Reunion Place, Suite 500 | San Antonio, TX 78216 | 877.599.5665
www.friedrich.com

P/NO : MFL62129213