

Corby

Manuel d'installation 2018



RÉVISION : JANVIER 2018

ISO 9001:2008

ISO 14001:2004

Descor Industries Inc. 15, chemin Riviera
Markham (Ontario) L3R 8N4

Visitez-nous sur le Web à www.globalfurnituregroup.com • (905) 470-0010

DIRECTIVES D'INSTALLATION

INSTALLATION

ACTxxxHxx - Table d'appoint	02
ARxx32 - Table péninsule	02
ARTxxx - Table de travail autoportante	02
ACMPWxxHxx - Panneau de fond	03
ARxx32 et APxxLB32 - Table péninsule avec caisson à pieds bas (LB) 32 po P	04
ARxx32 et APxxHB32 - Table péninsule avec caisson à pieds hauts (HB) 32 po P	05
ASxx et ACxxLB/ACxxHB - Bibliothèque superposable avec bahut	06

Pour toute question ou tout problème, veuillez communiquer avec votre représentant du service à la clientèle Global Contract au 905-470-0010.

REMARQUE : Toute modification apportée aux pièces dans la nomenclature annule la garantie du fabricant. Le fabricant ne peut être tenu responsable des dommages ou des blessures résultant du non-respect du code national et des codes locaux

de l'électricité ou des spécifications du fabricant. Conformément à la politique d'amélioration continue des produits du fabricant, les produits présentés dans ce document peuvent être modifiés sans avis ni obligation.

DIRECTIVES D'INSTALLATION

ACTxxxHxx - TABLE D'APPOINT / ARxx32 - TABLE PÉNINSULE / ARTxxx - TABLE DE TRAVAIL AUTOPORTANTE

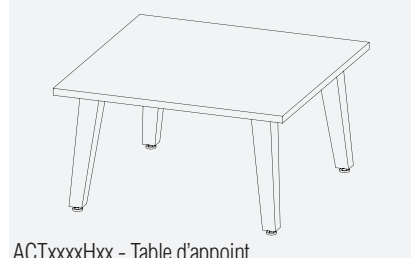

ACTxxxHxx - Table d'appoint

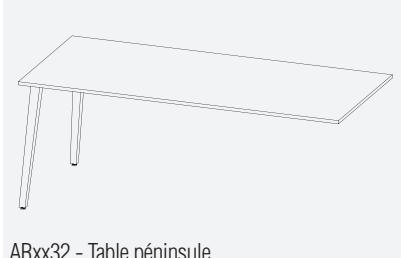

ARxx32 - Table péninsule



ARTxxx - Table de travail autoportante

NOTA : Ouvrir une boîte à la fois et n'assembler qu'un produit à la fois pour éviter la confusion possible entre les pièces et ferrures de différents produits.

Il est recommandé de monter le meuble sur une surface coussinée propre pour éviter les éraflures.

MISE EN GARDE : Éviter de traîner ou de faire glisser les meubles montés sur le sol; les soulever entièrement du sol pour les déplacer vers l'endroit voulu.

Outils nécessaires

Lunettes de sécurité



Embout de tournevis Robertson no 2

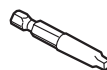

Tournevis Robertson no 2

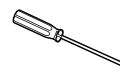

Perceuse sans fil



Niveau à bulle

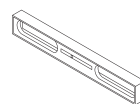

Ferrures comprises

Pied assemblé



Vis fraisée à tête plate 1/4-20 x 3/4 po



MONTAGE [SEULES LES INSTRUCTIONS POUR LA TABLE AUTOPORTANTE SONT PRÉSENTÉES, À TITRE D'ILLUSTRATION]

ÉTAPE 1 : Placer la surface de travail à l'envers sur une surface coussinée propre.

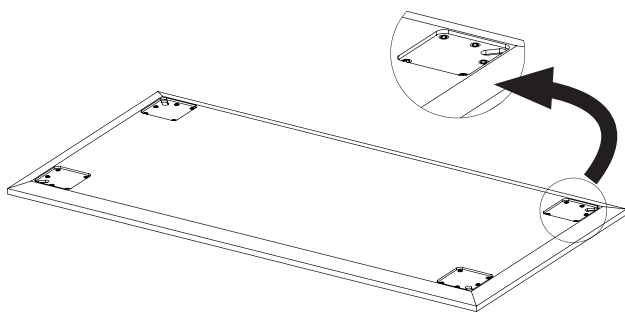

ÉTAPE 2 : Disposer les pieds assemblés de façon à ce que les trous de la platine s'alignent avec les douilles taraudées. Assujettir chaque platine à la surface de travail à l'aide des vis fraisées à tête plate (1/4-20 x 3/4 [20]) fournies.

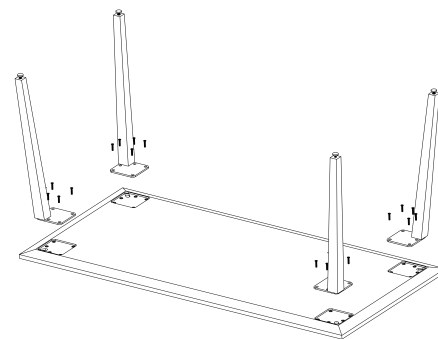

ÉTAPE 3 : Remettre la table montée à l'endroit. Ajustez les patins pour mettre la surface de travail de niveau.

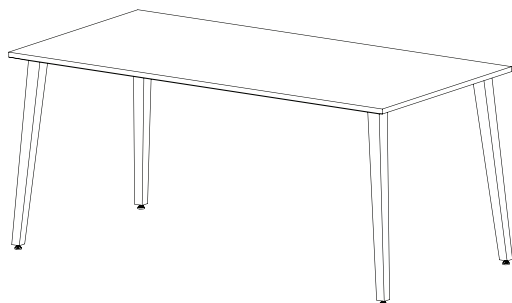

NOTA : Les tables d'appoint et les tables de travail autoportantes présentent quatre (4) pieds; les tables péninsules en comptent deux (2).

DIRECTIVES D'INSTALLATION

ACMPWxxHxx - PANNEAU DE FOND

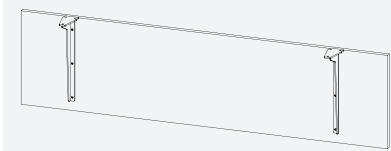

Outils nécessaires

Lunettes de sécurité



Ruban à mesurer

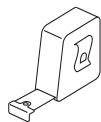

Tournevis Robertson no 2



Perceuse sans fil



Embout de tournevis
Robertson no 2

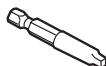

Niveau à bulle

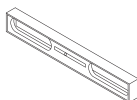

NOTA : Ouvrir une boîte à la fois et n'assembler qu'un produit à la fois pour éviter la confusion possible entre les pièces et ferrures de différents produits.

Il est recommandé de monter le meuble sur une surface coussinée propre pour éviter les éraflures.

MISE EN GARDE : Éviter de traîner ou de faire glisser les meubles montés sur le sol; les soulever entièrement du sol pour les déplacer vers l'endroit voulu.

Ferrures comprises

Ferrure pour panneau de fond
(1 jeu)



Gauche

Droite

Vis à tête cylindrique bombée
Robertson no 8 x 1 po (6)



Vis à tête cylindrique bombée
Robertson no 8 x 5/8 po (6)



MONTAGE [SEULES LES INSTRUCTIONS POUR LA TABLE AUTOPORTANTE SONT PRÉSENTÉES, À TITRE D'ILLUSTRATION]

ÉTAPE 1 : Placer le panneau de fond à plat sur une surface coussinée propre. Assujettir les ferrures au panneau de fond à l'aide des vis (no 8 x 5/8 po [6]). (Les avant-trous sur le panneau de fond indiquent l'emplacement des vis.)

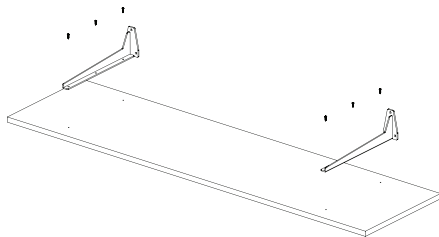

ÉTAPE 2 : Placer la table montée à l'envers sur une surface coussinée propre.

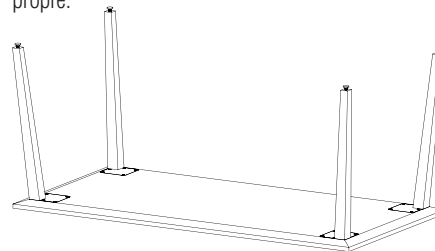

ÉTAPE 3 : Placer le panneau de fond monté sur la face inférieure de la surface de travail. Poser le panneau de fond à 6 po en retrait du bord de la table en s'assurant de le centrer de sorte que la distance à gauche et à droite soit égale.

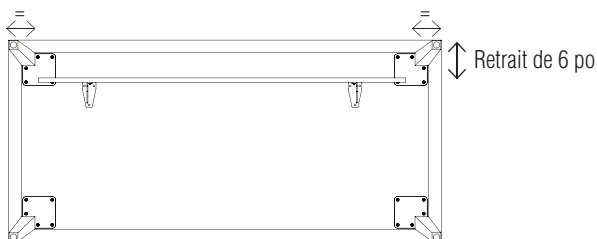

VUE DU DESSOUS

ÉTAPE 4 : Assujettir les ferrures à la face inférieure de la table au moyen des vis (no 8 x 1 po [6]) fournies.

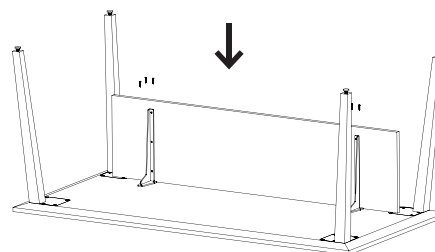

ÉTAPE 5 : Remettre la table montée à l'endroit. Ajuster les patins pour mettre la surface de travail de niveau.

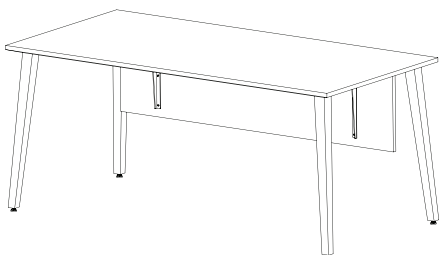

DIRECTIVES D'INSTALLATION

ARxx32 et APZxxLB32 - TABLE PÉNINSULE AVEC CAISSON À PIEDS BAS (LB), 32 PO P

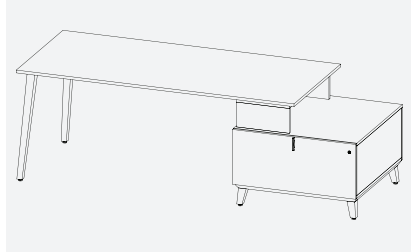

Outils nécessaires

Lunettes de sécurité



Embout de tournevis cruciforme Phillips no 6

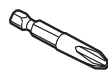

Tournevis Phillips no 6

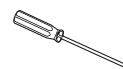

Visseuse sans fil



Niveau à bulle

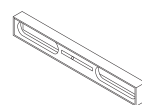

NOTA : Ouvrir une boîte à la fois et n'assembler qu'un produit à la fois pour éviter la confusion possible entre les pièces et ferrures de différents produits. Il est recommandé de monter le meuble sur une surface coussinée propre pour éviter les éraflures.

MISE EN GARDE : Éviter de traîner ou de faire glisser les meubles montés sur le sol; les soulever entièrement du sol pour les déplacer vers l'endroit voulu.

Ferrures comprises

Vis à tête bombée avec empreinte cruciforme Phillips 1/4-20 x 1 1/4 (2)



Rondelle Ø 1/4 po (2)



Ruban adhésif double face (1)



Bloc espaceur (vendu séparément) (1)

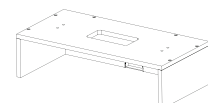

MONTAGE

ÉTAPE 1 : Nettoyer la face supérieure du caisson à l'aide d'un chiffon humide et l'assécher à l'aide d'un chiffon sec, dans le sens du fil du bois.



ÉTAPE 2 : Placer la table péninsule à l'envers sur une surface coussinée propre.

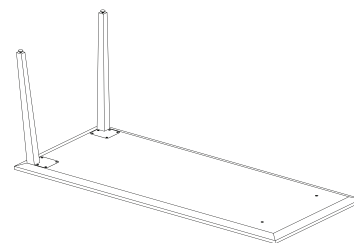

ÉTAPE 3 : Assujettir le bloc espaceur à la table péninsule à l'aide des vis (1/4-20 x 1 1/4 [2]) et des rondelles (Ø 1/4 po [2]). Appliquer le ruban adhésif double face sur la face inférieure du bloc espaceur.

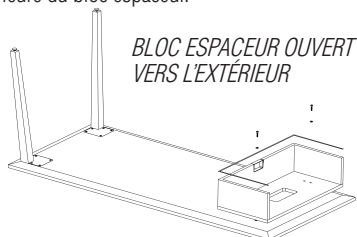

← ou →

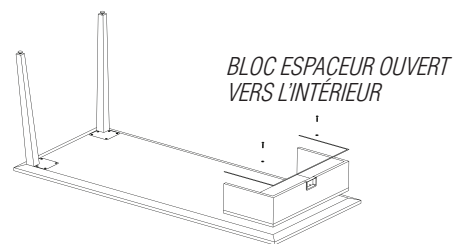

ÉTAPE 4 : Retourner la table péninsule et le bloc espaceur montés et les placer sur le caisson à pieds bas (LB) selon la configuration voulue (voir ci-dessous). Exercer une pression modérée sur le dessus de la table péninsule (au moins une minute pour permettre à l'adhésif sensible à la pression d'adhérer aux surfaces).

POSITION EN AFFLEUREMENT

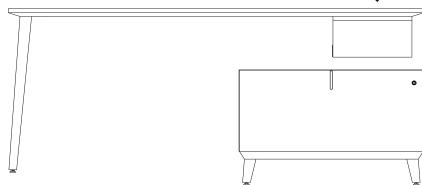

POSITION DÉCALÉE

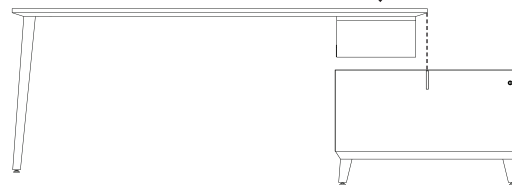

ÉTAPE 5 : Une fois les modules montés, ajuster les patins pour mettre le meuble monté de niveau (à titre d'illustration, seul le bloc espaceur ouvert vers l'extérieur est présenté).

POSITION EN AFFLEUREMENT



POSITION DÉCALÉE



DIRECTIVES D'INSTALLATION

ARxx32 et APxxHB32 - TABLE PÉNINSULE AVEC CAISSON À PIEDS HAUTS (HB), 32 PO P

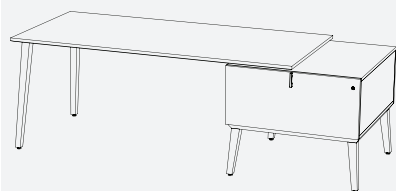

Outils nécessaires

Lunettes de sécurité



Embout de tournevis
cruciforme Phillips
no 6

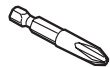

Mèche de 10 mm



Perceuse-visseuse
sans fil



Niveau à bulle

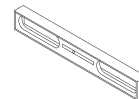

NOTA : Ouvrir une boîte à la fois et n'assembler qu'un produit à la fois pour éviter la confusion possible entre les pièces et ferrures de différents produits. Il est recommandé de monter le meuble sur une surface coussinée propre pour éviter les éraflures.

MISE EN GARDE : Éviter de traîner ou de faire glisser les meubles montés sur le sol; les soulever entièrement du sol pour les déplacer vers l'endroit voulu.

Ferrures comprises

Vis à tête bombée avec
empreinte cruciforme Phillips
1/4-20 x 1 1/4 (2)



Rondelle
Ø 1/4 po (2)



MONTAGE

ÉTAPE 1 : Retirer le ou les tiroirs, s'il y a lieu.

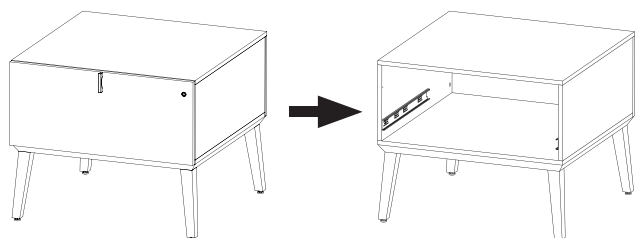

ÉTAPE 2 : La face supérieure du caisson présente quatre (4) avant-trous. Selon la configuration voulue (se reporter à l'illustration 3), deux (2) trous doivent être percés de part en part du dessus du module.

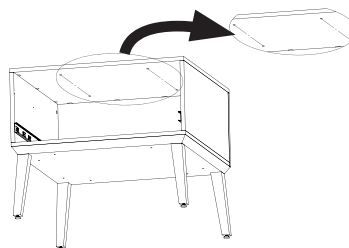

ÉTAPE 3 : Type de configuration

POSITION EN AFFLEUREMENT

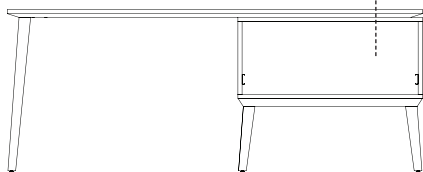

POSITION DÉCALÉE

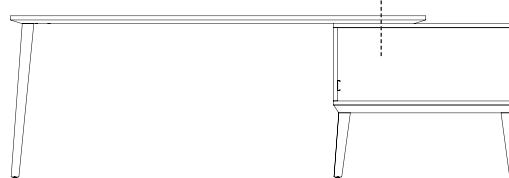

ÉTAPE 4 : Placer la table péninsule sur le caisson de façon à faire aligner deux (2) trous percés dans le caisson avec les deux (2) goupilles installées dans la face inférieure de la surface de travail. Assujettir le caisson à la table péninsule à l'aide des vis (1/4-20 x 1 1/4 [2]) en vissant depuis la face inférieure du dessus du caisson.

POSITION EN AFFLEUREMENT

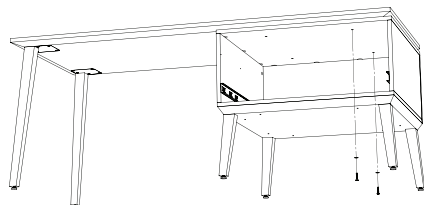

POSITION DÉCALÉE

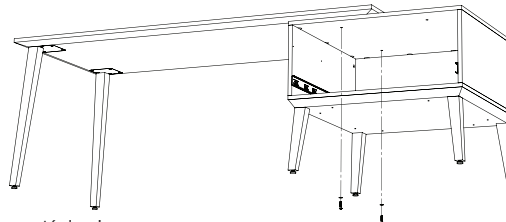

ÉTAPE 5 : Replacer le ou les tiroirs dans le caisson, s'il y a lieu. Ajuster les patins pour mettre le meuble monté de niveau.

POSITION EN AFFLEUREMENT

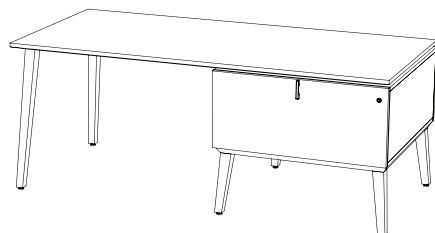

POSITION DÉCALÉE



DIRECTIVES D'INSTALLATION

ASxx et ACxxLB/ACxxHB - BIBLIOTHÈQUE SUPERPOSABLE AVEC BAHUT

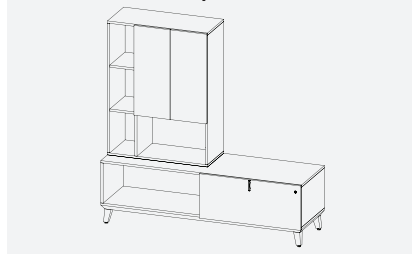

Outils nécessaires

Lunettes de sécurité



Embout de tournevis Robertson no 2

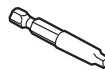

Ruban à mesurer

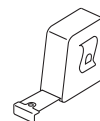

Visseuse sans fil



NOTA : Ouvrir une boîte à la fois et n'assembler qu'un produit à la fois pour éviter la confusion possible entre les pièces et ferrures de différents produits. Il est recommandé de monter le meuble sur une surface coussinée propre pour éviter les éraflures.

MISE EN GARDE : Éviter de traîner ou de faire glisser les meubles montés sur le sol; les soulever entièrement du sol pour les déplacer vers l'endroit voulu.

Ferrures comprises

Ruban adhésif double face (1)



Ferrures facultatives

Ferrure en L (2)



Vis à tête cylindrique bombée Robertson no 8 x 5/8 (8)



MONTAGE

ÉTAPE 1 : Nettoyer la face supérieure du caisson à l'aide d'un chiffon humide et l'assécher à l'aide d'un chiffon sec, dans le sens du fil du bois. Ajuster les patins pour mettre le meuble de niveau.

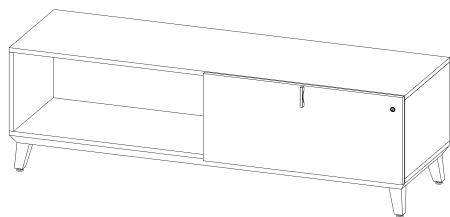

ÉTAPE 2 : Placer la bibliothèque superposable à plat sur une surface coussinée propre.

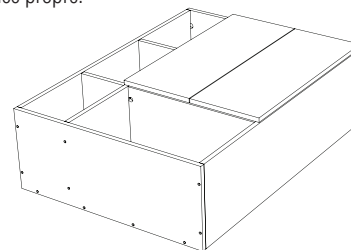

ÉTAPE 3 : Appliquer le ruban adhésif double face sur la face inférieure de la bibliothèque superposable.

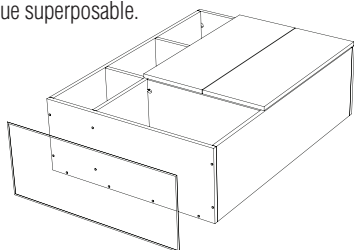

ÉTAPE 4 : Poser la bibliothèque superposable du côté voulu du bahut, en alignant les faces arrière des deux modules.

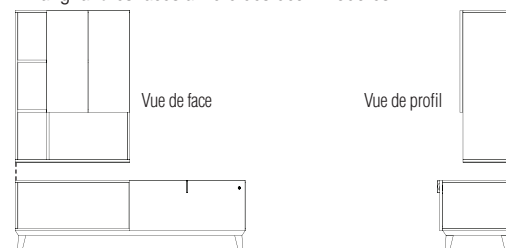

ÉTAPE 5 : Exercer une pression modérée sur le dessus de la bibliothèque superposable (au moins une minute pour permettre à l'adhésif sensible à la pression d'adhérer aux surfaces).

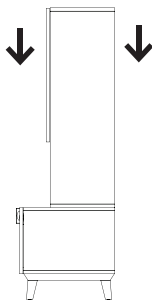

ÉTAPE 6 : [FACULTATIF] Pour assurer un meilleur assujettissement, il est possible d'installer des ferrures en L sur la face arrière des modules montés à l'aide des vis (no 8 x 5/8 [8]) fournies.

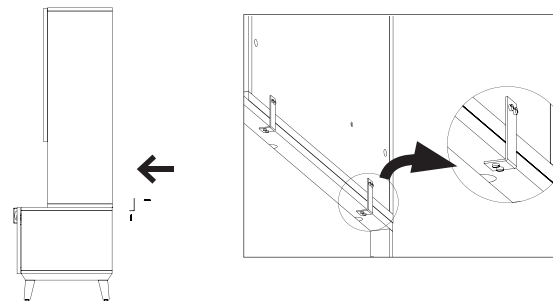

ÉTAPE 7 : Remettre le meuble monté de niveau, au besoin.



SALLE D'EXPOSITION DE GLOBAL FURNITURE GROUP

1350, chemin Flint Toronto (Ontario) M3J 2J7

Ventes et marketing • Tél. : 1 877-446-2251 • Téléc. : 416-667-0338

Service à la clientèle • Tél. : 416-739-5000 • Téléc. : 1 800-361-3182

SALLE D'EXPOSITION – VANCOUVER

3823, avenue Still Creek, Burnaby (Colombie-Britannique) V5C 4E2 • Tél. : 604-432-1701

SALLE D'EXPOSITION – EDMONTON

201-10158 Rue 103 N-O, Edmonton (Alberta) T5J 0X6 • Tél. : 780-444-8922

SALLE D'EXPOSITION – CALGARY

302 - 237 8 Avenue SE, Calgary (Alberta) T2G 5C3 • Tél. : 403-250-7770

SALLE D'EXPOSITION – WINNIPEG

1080, rue Waverley, bureau 1, Winnipeg (Manitoba) R3T 5S4 • Tél. : 204-925-3350

SALLE D'EXPOSITION – OTTAWA

251, avenue Laurier Ouest, bureau 400, Ottawa (Ontario) K1P 5J6 • Tél. : 613-234-2881

Veillez téléphoner à l'avance pour prendre rendez-vous.

SALLE D'EXPOSITION – MONTRÉAL

996, rue Saint-Antoine Ouest, Montréal (Québec) H3C 1A7 • Tél. : 514-866-4331

SALLE D'EXPOSITION – HALIFAX

1310, rue Hollis, bureau 150, Halifax (Nouvelle-Écosse) B3J 3P3 • Tél. : 902-422-7434

SALLE D'EXPOSITION – QUÉBEC

Complexe Lebourgneuf 2, 815, boul. Lebourgneuf, bureau 502, Québec (Québec) G1V 3V9 • Tél. : 418-653-6111

Veillez téléphoner à l'avance pour prendre rendez-vous.