

INSTRUCTIONS

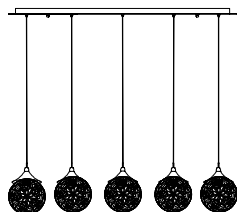

PF40-5LBR-CH PF61-5LBR-CH
PF41-5LBR-CH PF62-5LBR-CH
PF42-5LBR-CH
PF43-5LBR-CH

Safety Instructions

- **CAUTION:** All electrical connections should be done by a qualified electrician.

- Follow and save these instructions.

- Always disconnect power at circuit breaker or unplug from wall outlet before servicing.

Sécurité Supplémentaires

- **AVERTISSEMENT:** Toutes connexions électriques devraient être exécutés par un électricien qualifié

- Suivez et garder ces instructions.

- Débranchez toujours le courant au disjoncteur ou débranchez de la prise murale avant l'entretien.

Warning: Replace with lamps suitable for use in open fixture.

Attention: Remplacer les lampes approprié pour luminaires ouverts.

Unpack your fixture, you should have the following items:

Déballer votre appareil, vous devez disposer des éléments suivants:

A. Mounting plate (plaque de montage)

B. Canopy (dais)

C. Cap nut 2PCS (Boîte en métal carrée 2PCS)

D. G9 50W bulb 5PCS (G9 50W ampoule 5PCS)

E. glass shade 5PCS (Extra-atmosphérique en verre carré 5PCS)

Parts bag (sac de pièces)

1. Anchor 2PCS (Anchor 2PCS)

2. Screws 2PCS (Vis 2PCS)

3. Wire nuts 3PCS (Serre-fils 3PCS)

4. Tool 2PCS (outil 2pcs)

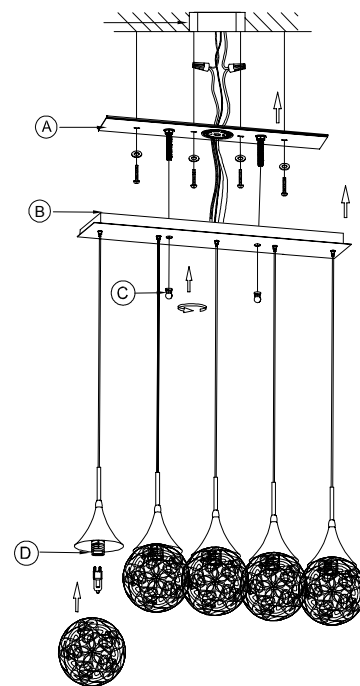

#1

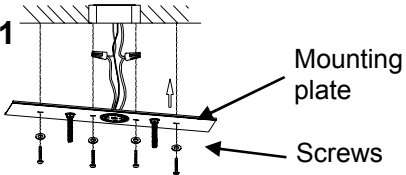

Attach the mounting plate to junction box with screws.
 Fixez la plaque de montage à la boîte de jonction avec des vis.

#2

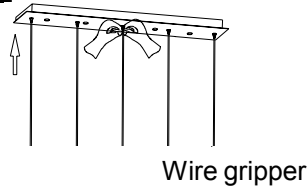

Before installation to ceiling, adjust fixtures to desired length by pushing wire up into canopy, then coiling up excess wire, minor adjustment can be made after installation. To lower or lengthen wire, depress button sleeve located where wire comes out of canopy. Avant l'installation au plafond, réglez appareils à la longueur désirée en appuyant sur fil vers le haut dans la canopée, puis enrouler l'excédent de fil, ajustement mineur peut être fait après installation. To inférieure ou allonger fil, appuyez sur le bouton situé manche où le fil sort de la canopée.

#3

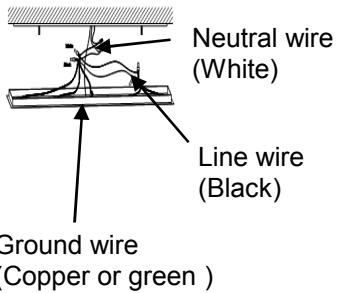

Connect the GROUND WIRE from junction box to GROUND with from fixture by using a wire nut. (Or attach them to the mounting plate with a green ground screw) Connect the NEUTRAL WIRE from junction box to NEUTRAL (or WHITE) wire from fixture with a wire nut. Connect the LINE WIRE from junction box to LINE (or BLACK) wire from fixture with a wire nut. Connectez le fil de terre de la boîte de jonction à la terre (ou VERT) avec du luminaire à l'aide d'un serre-fils. (Ou les fixer sur la plaque de montage avec une vis de terre verte) Connectez le fil neutre de la boîte de jonction au point mort (ou blanc) de fixation d'un fil nut. Connect le fil de ligne à partir de la boîte de jonction sur LINE (ou noir) à partir de fils luminaire avec un écrou de fil.

#4

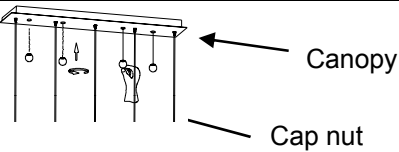

Attach the canopy to the mounting plate with screws provided.
 Fixez la verrière de la plaque de montage avec les vis fournies.

#5

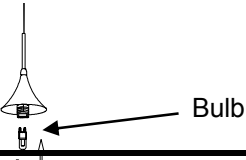

Install the G9 50W bulb
 Installer l'ampoule G9 50W

#6

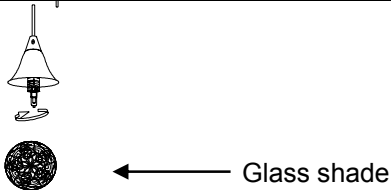

Install the glass on the lampholder, Do not over tighten.
 Installez la vitre intérieure carrée sur la douille et serrez à l'aide de Ne serrez pas trop.