

metacentre™

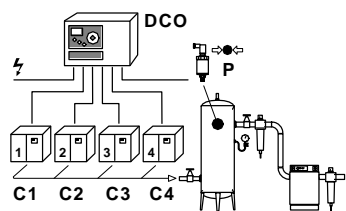

	C1	C2	C3	C4
DCO2	✓	✓	X	X
DCO3	✓	✓	✓	X
DCO4	✓	✓	✓	✓

WARNUNG, WARNING, AVISO, AVERTISSEMENT, WAARSCHUWING

Gefahrenrisiko
Risk of Danger
Riesgo de peligro
Risque de danger
Gevarenrisico

Elektroschock-Risiko
Risk of Electric Shock
Riesgo de electrocución
Risque de décharge électrique
Risiko op elektrische schok

Hochdruck-Risiko
Risk of High Pressure
Riesgo de alta presión
Risque de haute pression
Hoge druk risico

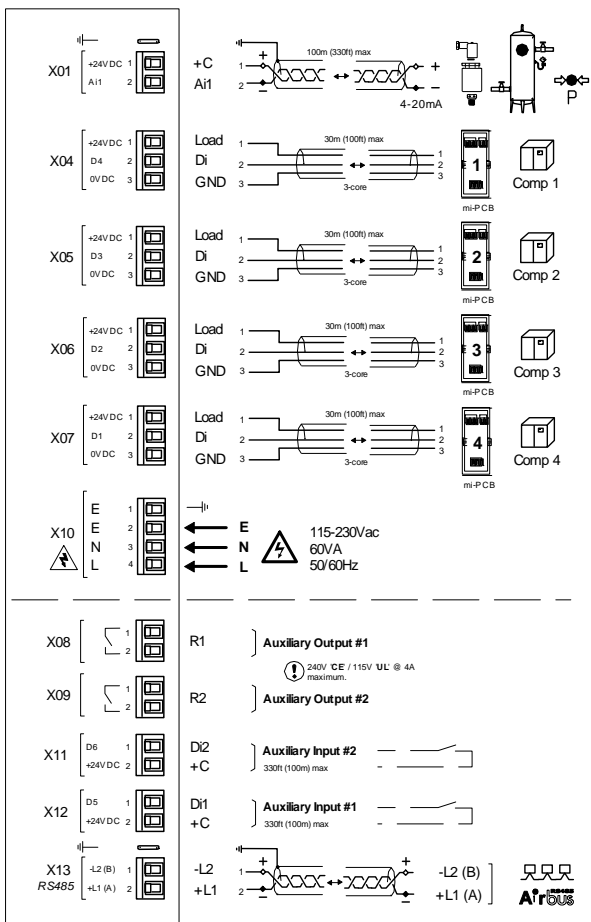

DE: Deutsch



- 1) Systemdruck
- 2) Kompressorsequenz

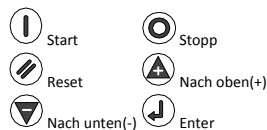

DCO-Status:

- Standby, Gestartet, nicht aktiv
- In Betrieb, aktiv
- Alarm, Störung

Kompressorsequenz:

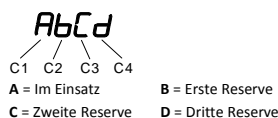

Kompressorstatus:

Gedankenstrich Alarm, Nicht verfügbar
 Blinkt Unbelastet
 Leuchtet Belastet

Stopp: alle Kompressoren werden entlastet.
 Start: Beim anfänglichen Start wird die Kompressorbelastung in Übereinstimmung mit der eingestellten ‚Start-Verzögerungszeit‘ gestaffelt.

Reset: Drücken zur Rückstellung eines DCO-Alarms (Warnung) oder Abschalten des Laufs.

Manuelle Sequenzrotation:

ENTER 5 Sek. lang gedrückt halten.

Fehlercodes:

- Ausschalten (Trip)
- ES01** Drucksensor-Fehler
- ES05** Aux Input 1 – Trip
- ES06** Aux Input 1 – Verzögerter Trip
- ES07** Aux Input 2 - Trip
- ES08** Aux Input 2 – Verzögerter Trip
- E0866** Digitaler Input – Kurzschluss
- E0821** Drucksensor - Kurzschluss

- Alarm (Warnung)
 - ES02** Stromstörung aufgetreten
 - ES03** Hochdruck-Alarm
 - ES04** Niederdruck-Alarm
 - ES09** Aux Input 1 - Alarm
 - ES10** Aux Input 1 – Verzögerter Alarm
 - ES11** Aux Input 2 – Alarm
 - ES12** Aux Input 2 – Verzögerter Alarm
 - CO# 01** Service fällig (nur RS485)
 - CO# 02** Warnung (nur RS485)
 - CO# 03** Alarm – Nicht verfügbar
 - CO# - -** RS485 Unterbrochen/Verloren
- # = Kompressor ID-Nummer (1, 2, 3...)

Zum Zugriff auf den Menü-Modus:
Drücken Sie gemeinsam Nach Oben und Nach Unten. Drücken Sie Nach Oben oder Nach Unten für jede Ziffer des Zugangs-codes, und dann ENTER.

Menü 1 – Operationell (0011)

- 1.PH** Hochdruck-Sollwert
 - 1.PL** Niederdruck-Sollwert
 - 1.HA** Hochdruck-Alarmgrenze
 - 1.LA** Niederdruck-Alarmgrenze
 - 1.SC** Sequenzänderungsintervall (Stunden)
 - 1.PF** Stromstörung Auto-Restart (On/Off)
- Menü 2 – Priorität (0021)**
- 2.C1** Kompressor #1 Priorität
 - 2.C2** Kompressor #2 Priorität ...

Zum Ansehen oder Bearbeiten von Menüpositionen:
Zum Ansehen von Menüpositionen drücken Sie Nach Oben oder Nach Unten. Zur Bearbeitung einer Position drücken Sie ENTER, dann zum Bearbeiten Nach Oben oder Nach Unten und zum Schluss ENTER.

Angaben zur Installation, Inbetriebnahme und vollständige Details finden Sie im Technischen Handbuch; siehe auch Metacentre Sicherheitshandbuch:
Sie können es von www.energair.com downloaden oder unter der Nummer "Y07ENER14.00" eine CD mit dem Handbuch bestellen.

EN: English



- 1) System Pressure
- 2) Compressor Sequence

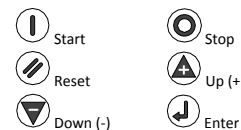

DCO Status:

- Standby, Started, on
- Running, Active
- Alarm, Fault

Compressor Sequence:

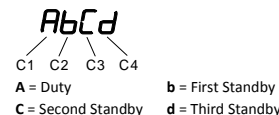

Compressor Status:

dash Alarm, Not Available
 flashing Off Load
 on steady On Load

Stop: all compressors will unload.
 Start: At initial start compressor loading will be staggered in accordance with the set 'Start Delay Time'.
 Reset: Press to reset Alarm (Warning) or Shutdown Trip.

Manual Sequence Rotation:

Press and hold ENTER for 5 secs.

Fault Codes:

- Shutdown (Trip):**
- ES01** Pressure Sensor Fault
- ES05** Aux Input 1 - Trip
- ES06** Aux Input 1 – Delayed Trip
- ES07** Aux Input 2 - Trip
- ES08** Aux Input 2 – Delayed Trip
- E0866** 24VDC Fault
- E0821** Short Circuit

Alarm (Warning):

- ES02** Power Failure Occurred
 - ES03** High Pressure Alarm
 - ES04** Low Pressure Alarm
 - ES09** Aux Input 1 - Alarm
 - ES10** Aux Input 1 – Delayed Alarm
 - ES11** Aux Input 2 – Alarm
 - ES12** Aux Input 2 – Delayed Alarm
 - CO# 01** Service Due (RS485 only)
 - CO# 02** Warning (RS485 only)
 - CO# 03** Alarm - Not Available
 - CO# - -** RS485 Disrupted/Lost
- # = compressor ID number (1, 2, 3...)

To Enter Menu Mode:

Press UP and DOWN together.
For each access code digit press UP or Down to adjust then press ENTER.

Menu 1 – Operational (0011)

- 1.PH** High Pressure Set Point
 - 1.PL** Low Pressure Set Point
 - 1.HA** High Pressure Alarm Limit
 - 1.LA** Low Pressure Alarm Limit
 - 1.SC** Sequence Change Interval (hrs)
 - 1.PF** Power Failure Auto-Restart (on/off)
- Menu 2 – Priority (0021)**
- 2.C1** Compressor #1 Priority
 - 2.C2** Compressor #2 Priority ...

To View or Adjust Menu Items:

To view menu items press UP or DOWN. To adjust an item press ENTER, press UP or DOWN to adjust, and then press ENTER.

For Installation, Commissioning and full details see Technical Manual; also see Metacentre Safety Manual:

Download from www.energair.com or order "Y07ENER14.00" manuals CD.

ES: Español



- 1) Presión del sistema
- 2) Secuencia del compresor



Status DCO:

- Standby, iniciado pero no activo
- En marcha, activo
- Alarma, error

Secuencia del compresor:

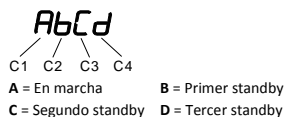

Status del compresor:

- Alarma, no disponible
- Carga desactivada
- Carga activada

Parar: todos los compresores se descargarán.

Iniciar: En el primer inicio la carga del compresor será regulada conforme a la configuración establecida 'Iniciar tiempo de retraso'.

Reiniciar: Pulsar par reiniciar la alarma DCO (Aviso) o Desconexión.

Manual secuencia rotación:

Apretar y mantener apretado ENTER durante 5 segundos.

Códigos de error:

- Desconexión (parada)
- ES01** Error sensor de presión
- ES05** Entrada aux 1 – Parada
- ES06** Entrada aux 1 – Parada retrasada
- ES07** Entrada aux 2 – Parada
- ES08** Entrada aux 2 – Parada retrasada
- E0866** Entrada digital – Cortocircuito
- E0821** Sensor de presión – Cortocircuito

Alarma (aviso)

- ES02** Error de potencia
 - ES03** Alarma de presión alta
 - ES04** Alarma de presión baja
 - ES09** Entrada aux 1 - Alarma
 - ES10** Entrada aux 1 – Alarma retrasada
 - ES11** Entrada aux 2 – Alarma
 - ES12** Entrada aux 2 – Alarma retrasada
 - CO# 01** Servicio necesario (solamente RS485)
 - CO# 02** Aviso (solamente RS485)
 - CO# 03** Alarma – No disponible
 - CO# - -** RS485 ruptura/pérdida
- # = número de ID compresor (1, 2, 3...)

Para ir al Modo de Menú:

Apretar las teclas UP (arriba) y DOWN (abajo) simultáneamente.

Para cada dígito de código de acceso, apretar las teclas UP (arriba) y DOWN (abajo) para ajustar, y a continuación ENTER (entrar).

Menú 1 – Operacional (0011)

- 1.PH** Punto de ajuste presión alta
- 1.PL** Punto de ajuste presión baja
- 1.HA** Límite de alarma presión alta
- 1.LA** Límite de alarma presión baja
- 1.SC** Intervalo cambio secuencia (hrs)
- 1.PF** Error de potencia nuevo inicio automático (on/off)

Menú 2 – Prioridad (0021)

- 2.C1** Compresor #1 Prioridad
- 2.C2** Compresor #2 Prioridad

Para ver o ajustar puntos del menú:

Para ver puntos del menú, apretar las teclas UP (arriba) y DOWN (abajo). Para ajustar un punto, apretar ENTER (entrar), luego las teclas UP (arriba) y DOWN (abajo) para ajustar, y a continuación ENTER (entrar).

Para instalación, puesta en servicio y todos los detalles véase el Manual Técnico; véase también el Manual de Seguridad Metacentre Safety;

Descargar de www.energair.com o pedir el CD de manual "Y07ENER14.00".

FR: Français



- 1) Pression du système
- 2) Séquence du compresseur

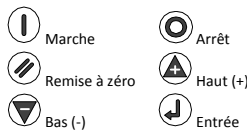

Statut DCO :

- Attente, démarrage non actif
- En fonctionnement, actif
- Alarme, erreur

Séquence du compresseur :

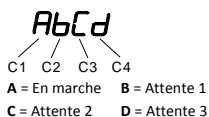

Statut du compresseur :

- Alarme, non disponible
- Non chargé
- Chargé

Arrêt : tous les compresseurs se déchargent.

Marche : lors du démarrage initial, le chargement sera échelonné conformément au 'Start Delay Time'.

Remise à zéro : Appuyez pour remettre à zéro une alarme DCO (Avertissement) ou un arrêt déclenché.

Rotation manuelle de séquence :

Appuyez et maintenez la touche ENTRÉE enfoncée pendant 5 secondes.

Codes d'erreur :

- Arrêt (Déclenchement)**
- ES01** Défaillance du capteur de pression
- ES05** Alim. Aux. 1 – déclenchement
- ES06** Alim. Aux. 1 – déclenchement différé

- ES07** Alim. Aux. 2 – déclenchement
- ES08** Alim. Aux. 2 – déclenchement différé
- E0866** Entrée numérique – court-circuit
- E0821** Capteur de pression – court-circuit

Alarme (Avertissement)

- ES02** Une coupure de courant s'est produite
 - ES03** Alarme haute pression
 - ES04** Alarme basse pression
 - ES09** Alim. Aux. 1 - alarme
 - ES10** Alim. Aux. 1 – alarme différée
 - ES11** Alim. Aux. 2 – alarme
 - ES12** Alim. Aux. 2 – alarme différée
 - CO# 01** Effectuer entretien (RS485 uniquement)
 - CO# 02** Avertissement (RS485 uniquement)
 - CO# 03** Alarme – non disponible
 - CO# - -** RS485 Déstabilisé/égaré
- # = numéro d'identification du compresseur (1, 2, 3...)

Pour basculer en mode Menu :

Appuyez simultanément sur les touches HAUT et BAS.

Pour chaque composante du code d'accès, appuyez sur les touches HAUT ou BAS pour ajuster, puis sur ENTRÉE.

Menu 1 – Fonctionnement (0011)

- 1.PH** Valeur de consigne haute pression
- 1.PL** Valeur de consigne basse pression
- 1.HA** Limite de l'alarme haute pression
- 1.LA** Limite de l'alarme basse pression
- 1.SC** Intervalle de changement de séquence (h)
- 1.PF** Redémarrage automatique coupure de courant (on/off)

Menu 2 – Priorité (0021)

- 2.C1** Priorité compresseur #1
- 2.C2** Priorité compresseur #2

Pour visualiser ou adapter les paramètres du menu :

Pour visualiser les paramètres du menu, appuyez sur les touches HAUT ou BAS. Pour ajuster un paramètre, appuyez sur ENTRÉE, puis sur les touches HAUT ou BAS pour adapter, puis à nouveau sur ENTRÉE.

Pour l'installation, la mise en service et les instructions détaillées, voyez le Manuel technique ; voyez aussi le Manuel de sécurité du Metacentre, à télécharger via

www.energair.com ou en commandant le CD "Y07ENER14.00" reprenant les manuels.

NL: Nederlands



- 1) Systeemdruk
- 2) Sequentie van de Compressor



Status van DCO:

- Stand-by, Start niet actief
- In werking, Actief
- Alarm, Storing

Sequentie van de Compressor:

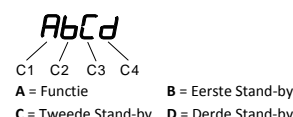

Status van de Compressor:

- Alarm, Niet Beschikbaar
- Niet geladen
- Geladen

Stop: Alle compressoren zullen ontladen.

Start: Bij de initiële start zal het laden van de compressor gefaseerd verlopen in overeenstemming met de ingestelde 'Start Delay Time'.

Reset: Duw deze knop in om een DCO-Alarm (Waarschuwing) of Uitschakelmechanisme uit te schakelen.

Manuele Sequentierotatie:

Houd ENTER 5 seconden ingedruwd.

Foutcodes:

- Uitschakeling (Uitschakelmechanisme)**
- ES01** Storing Druksensor
- ES05** Aux. Input 1 – Uitschakeling
- ES06** Aux. Input 1 – Uitgestelde Uitschakeling

- ES07** Aux. Input 2 – Uitschakeling
- ES08** Aux. Input 2 – Uitgestelde Uitschakeling
- E0866** Digitale Ingang – Kortsluiting
- E0821** Druksensor – Kortsluiting

Alarm (Waarschuwing)

- ES02** Stroomstoring
 - ES03** Hoge druk alarm
 - ES04** Lage druk alarm
 - ES09** Aux. Input 1 - Alarm
 - ES10** Aux. Input 1 – Uitgesteld Alarm
 - ES11** Aux. Input 2 – Alarm
 - ES12** Aux. Input 2 – Uitgesteld Alarm
 - CO# 01** Onderhoud uitvoeren (enkel RS485)
 - CO# 02** Waarschuwing (enkel RS485)
 - CO# 03** Alarm – Niet Beschikbaar
 - CO# - -** RS485 Onderbroken/Verloren
- # = Identificatienummer comp. (1, 2, 3...)

Om naar de Menumodus te gaan:

Duw OMHOOG en OMLAAG samen in. Duw op OMHOOG of OMLAAG om elk cijfer van de toegangscode aan te passen en duw vervolgens op ENTER.

Menu 1 – In Werking (0011)

- 1.PH** Ingestelde waarde Hoge Druk
- 1.PL** Ingestelde waarde Lage Druk
- 1.HA** Limietwaarde Hoge druk alarm
- 1.LA** Limietwaarde Lage druk alarm
- 1.SC** Interval Sequentiewijziging (uren)
- 1.PF** Automatische herstart stroomstoring (aan/uit)

Menu 2 – Prioriteit (0021)

- 2.C1** Compresor #1 Prioriteit
- 2.C2** Compresor #2 Prioriteit

Om de menuparameters te bekijken of aan te passen:

Om de menuparameters te bekijken: druk op de toetsen OMHOOG en OMLAAG. Om een parameter aan te passen: druk op ENTER en dan op OMHOOG of OMLAAG om aan te passen en dan opnieuw op ENTER.

Voor de installatie, het in dienst nemen en de gedetailleerde instructies verwijzen wij naar de Technische Handleiding; zie ook de Metacentre Veiligheidshandleiding die u kunt downloaden van www.energair.com of bestel de cd "Y07ENER14.00" met de handleidingen erop.