

# Aspen Sauna

Owners Manual  
Le manuel du propriétaire  
Bedienungsanleitung

137 x 137 x 190cm  
54 x 54 x 75"



For Service Support please contact us anytime:  
[support@canadianspacompany.com](mailto:support@canadianspacompany.com)



LED  
LIGHTING



AROMATHERAPY



DIGITAL  
CONTROLS



BLUETOOTH  
AUDIO



CANADIAN  
HEMLOCK



CARBON FIBRE  
HEATING



PLUG &  
PLAY

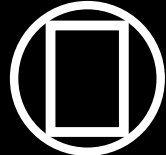

SOLID FRAME  
CONSTRUCTION

**IMPORTANT:** Please read safety and operating instructions before sauna assembly and operation  
**WICHTIG:** Bitte lesen Sie die Sicherheits- und Bedienungsanleitung vor der Montage und Inbetriebnahme der Sauna  
**IMPORTANT:** Veuillez lire les consignes de sécurité et d'utilisation avant de monter et d'utiliser le sauna.

[canadianspacompany.com](http://canadianspacompany.com)

## Installation Requirements/ Installationsvoraussetzungen/ Exigences d'installation

- You will require a power drill or Phillips-head screwdriver, these tools are not included. You will also need a 3-step ladder or equivalent

Sie benötigen einen Akkuschrauber, eine Bohrmaschine, eine Wasserwaage und eine Leiter

- Vous aurez besoin d'une perceuse électrique ou d'un tournevis cruciforme, ces outils ne sont pas inclus. Vous aurez également besoin d'une échelle ou d'un escabeau.

- A standard 13 Amp 230V normal socket required. If placing indoors please ensure the roof is sheltered from all weather elements. Failure to do so will void the warranty

Normale 13-A-230-V-Steckdose erforderlich.

- Une prise normale standard de 13 A et 230 V est requise. L'appareil est pour un usage intérieur, veillez à ce que le toit soit à l'abri de tous les intempéries ou retombées d'humidité. Dans le cas contraire, la garantie sera annulée.

- Do not run any other appliances from the same power point.  
Betreiben Sie keine anderen Geräte an der selben Steckdose  
Ne faites pas fonctionner d'autres appareils à partir du même point d'alimentation**

## Cleaning & Maintenance/ Reinigung & Wartung/ Nettoyage & Maintenance

- Before using your infrared sauna for the first time, clean the inside of the sauna with a damp cloth. Open the door while the sauna is working

Bevor Sie Ihre Infrarotsauna zum ersten Mal benutzen, reinigen Sie das Innere der Sauna mit einem feuchten Tuch. Öffnen Sie die Tür, während die Sauna arbeitet

Avant d'utiliser votre sauna infrarouge pour la première fois, nettoyez l'intérieur du sauna avec un chiffon humide. Ouvrez la porte pendant que le sauna fonctionne pour éliminer les odeurs de la première chauffe

- To clean the exterior use a feather duster or scratch proof cloth

Verwenden Sie zur Reinigung der Außenseite ein Staubwedel oder ein weiches Tuch

Pour nettoyer l'extérieur du sauna, utilisez un plumeau ou un chiffon anti-rayures

- We recommend placing a soft towel on the floor and on the bench of the sauna to absorb perspiration

Wir empfehlen, ein weiches Handtuch auf den Boden und auf die Sitzbank zu legen, um Schweiß aufzunehmen

Nous recommandons de placer une serviette douce sur le sol et sur le banc du sauna pour absorber la transpiration

- Scratches and stains on the sauna can be removed by simply using a fine grade sandpaper

Kratzer und Flecken auf der Sauna können mit einem feinen Schleifpapier entfernt werden

Les égratignures et les taches dans le sauna peuvent être éliminées en utilisant simplement un papier de verre fin

# Important Safeguards/ Wichtige Sicherheitsmaßnahmen/ Garanties importantes



- **POWER-CORD PROTECTION**

Power supply cord should NOT BE pinched by items placed upon or against it.

**NETZKABELSCHUTZ**

Das Netzkabel darf NICHT von Gegenständen eingeklemmt werden.

**PROTECTION DU CORDON D'ALIMENTATION**

Le cordon d'alimentation ne doit PAS être pincé par des objets placés dessus ou contre lui.



- **OVERLOADING**

Do not overload the wall outlet as this can result in a risk of fire or electric shock.

**ÜBERLADEN**

Überladen Sie die Steckdose nicht, da dies zu Feuer oder Stromschlag führen kann.

**SURCHARGE**

Ne surchargez pas la prise murale, cela risquerait de provoquer un incendie ou un choc électrique.

- **GLASS DOOR**

DO NOT remove glass door from frame when disassembling.

**GLASTÜR**

Entfernen Sie die Glastür NICHT vom Rahmen, wenn Sie sie demontieren.

**PORTE EN VERRE**

NE PAS retirer la porte vitrée du cadre lors du démontage.

**IMPORTANT:** Failure to comply with the aforementioned safeguards may void your warranty.

**WICHTIG:** Bei Nichtbeachtung der oben genannten Sicherheitsmaßnahmen kann Ihre Garantie erlöschen.

**IMPORTANT:** le non-respect des mesures de protection susmentionnées peut annuler votre garantie.

## Specification

**Specification**

Size: 137 x 137 x 190cm,

54 x 54 x 75 in

Electrical: 13 A

Total Wattage: 1805 W

Heaters: 7

**Inhalt**

Größe: 137 x 137 x 190cm

Anschluss: 13 A

Gesamtleistung: 1805 W

Heizungen: 7

**spécification**

Dimensions: 137 x 137 x 190cm,

54 x 54 x 75 in

Puissance Électrique: 13 A

Puissance totale: 1805 W

Réchauffeurs: 7

## Assembly / Aufbauanleitung / Assemblé

**THE BASE**

Place the base on the floor making sure the FRONT is in the correct position for easy access. Ensure you allow sufficient room for the door to fully open.

**DIE BASIS**

Stellen Sie die Basis auf den Boden und stellen Sie sicher, dass in der richtigen Position befindet, um leicht zugänglich zu sein. Stellen Sie sicher, dass Sie genügend Freiraum haben, damit sich die Tür vollständig öffnen kann.

**LA BASE**

Placez la base sur le sol en vous assurant que le FRONT est dans la bonne position pour un accès facile. Assurez-vous de laisser suffisamment d'espace pour que la porte s'ouvre complètement.

# PARTS / LIEFERUMFANG / ARTICLES

## Parts List / Lieferumfang / Liste des pieces:

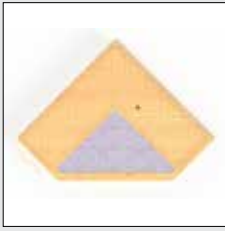

Floor / Fußboden / Sol x 1



Front Panel / Frontblende / Panneau avant x 1



Back Panel (left) / Rückwand (links) / Panneau arrière (gauche) x 1



Back Panel (right) / Rückwand (rechts) / Panneau arrière (droite) x 1



Bench heater panel (long) / Tischheizplatte (lang) / Panneau chauffant de table (long) x 1



Bench heater panel (short) / Tischheizplatte (kurz) / Panneau chauffant de table (court) x 1

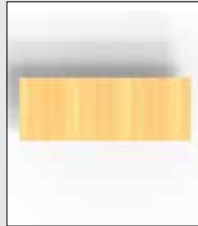

Bench panel (long) / Bank Panel (lang) / Panneau de table (long) x 1

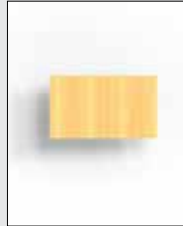

Bench panel (short) / Bank Panel (kurz) / Panneau de table (court) x 1



Front panel (left) / Frontplatte (links) / Panneau avant (gauche) x 1



Front panel(right) / Frontplatte (rechts) / Face avant (droite) x 2



Roof / Dach / Toit x 1

## Screws / Schrauben / Des vis



Screws x 4 for Roof / Schrauben x 4 für das

Vis x 4 pour toit



Small Screws x 2 for Aromatherapy + 1 (Extra)

Kleine Schrauben x 2 für Aromatherapie schale + 1 (extra)

2 petites vis pour Aromathérapie + 1 (extra)

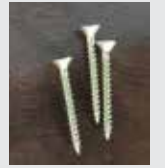

Screws x 2 for Bench + 1 (Extra)

Schrauben x 2 für Sitzbank + 1 (Extra)

Vis x 2 pour banc + 1 (extra)



## Assembly Order/ Montage / Ordre de montage:



1. Place Floor Panel / Bodenplatte platzieren / Placer le panneau de plancher



2. Add Front Panel / Frontplatte hinzufügen/ Ajouter une face avant



3. Add Side Panel (left) / Seitenwand hinzufügen (links) / Ajouter un panneau latéral (à gauche)



4. Add Side Panel (right) / Seitenwand hinzufügen (rechts) / Ajouter un panneau latéral (droite)



5. Add Back Panel (left) / Rückwand hinzufügen (links) / Ajouter un panneau arrière (à gauche)



6. Add Back Panel (right) / Rückwand hinzufügen (rechts) / Ajouter un panneau arrière (à droite)



7. Add Roof / Dach hinzufügen / Ajouter un toit



8. Add Long Bench Heater Panel/ Fügen Sie eine lange Tischheizplatte hinzu/ Ajouter un panneau chauffant de banc long



9. Add Long Bench top/ Lange Tischplatte hinzufügen/ Ajouter un long banc



10. Add Short Bench Heater Panel/ Fügen Sie eine kurze Tischheizung hinzu/ Ajouter un panneau chauffant de banc court



11. Add Short Bench top/ Fügen Sie die Short Bench hinzu/ Ajouter un plateau court



### Handle Assembly

Cool Handle system - stainless steel door exterior handle and wood interior handle

### Griffmontage

Cool Griff System - Türgriff aus Edelstahl und Holzgriff

### Assemblage de la poignée

Système de poignée - froide Poignée extérieure de porte en acier inoxydable et poignée intérieure en bois

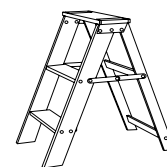

+

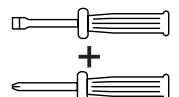



# Assembly / Aufbauanleitung / Assemblé

Please make sure the panels are together then clip the clasp  
**DO NOT TRY TO PULL THE WALLS TOGETHER WITH THE CLASPS**

Vergewissern Sie sich, dass die Paneele zusammen sind, und befestigen Sie die SchlieÙe  
**VERSUCHEN SIE NICHT, DIE WÄNDE MIT DEN SCHLIESSEN ZUSAMMEN ZUZIEHEN**

Assurez-vous que les panneaux sont ensemble, puis attachez le fermoir  
**UNE FOIS MONTE NE PAS ESSAYER DE TIRER LES PANNEAUX ENSEMBLE AVEC LES AGRAFES**

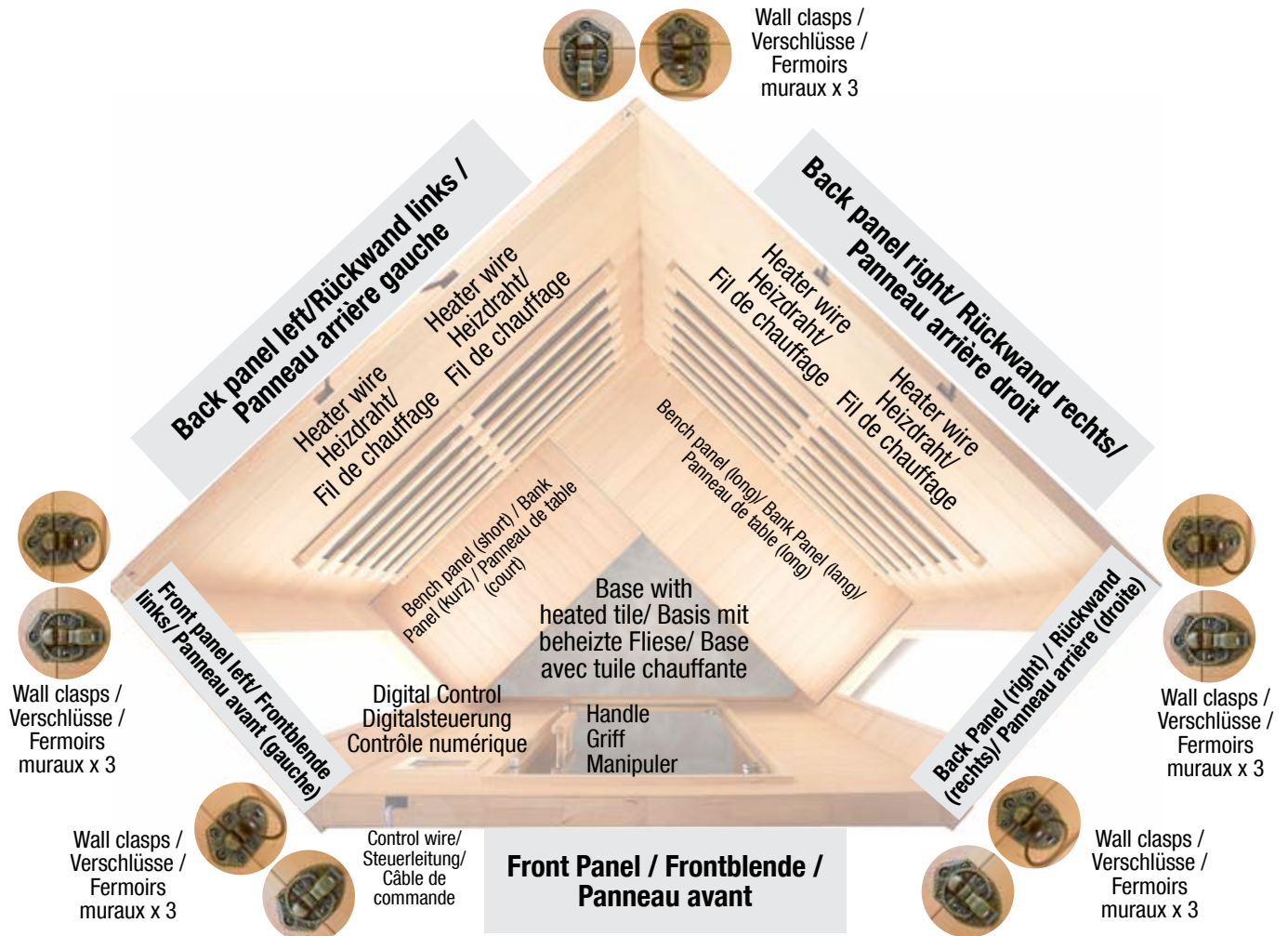

### LED Light

Our adjustable high output LED lights  
**LED-Beleuchtung**  
 Einstellbaren Hochleistungs-LED-Leuchten  
**Lumière LED**  
 Nos lumières LED réglables à haut rendement



### Fresh Air Vent

Fresh Air vent to cool down in the sauna  
**Belueftungsschacht**  
 Frischluftentlüftung zum Abkühlen in der Sauna  
**Évent frais**  
 Ventilation Fresh Air pour refroidir dans le sauna



### Temp Sensor

detects the temperature in the sauna  
**Temperatursensor**  
 erkennt die Temperatur in der Sauna  
**Capteur de température**  
 détecte la température dans le sauna



### Speakers

Speakers hook up your relaxing music by bluetooth  
**Lautsprecher**  
 mit Bluetooth Schnittstelle  
**Haut-parleurs**  
 Les enceintes connectent votre musique relaxante par Bluetooth



**SCREW ROOF INTO WALLS (4)**  
 SECURE ROOF TO SAUNA WALLS WITH 4 WOOD SCREWS SUPPLIED / BEFESTIGEN SIE DAS DACH MIT DEN 4 HOLZSCHRAUBEN (4) / VISSEZ LE TOIT DANS LES PANNEAUX DE COTE (4) SÉCURISEZ LE TOIT POUR MUR DE SAUNA AVEC 4 VIS À BOIS FOURNIES



## The Seat x 2

Position the seat on the inside supports of the side panels. You will need to open the walls to fit the upright seat panel into the grooves in the side panels, then slide top of bench on to back support. **IMPORTANT:** Position the seat unit before attaching the door panel - then install the door panel and finally screw down the seat.

## Bench Heater Panel

Slide into grooves by pulling the walls slightly apart then connect the heater cables for the leg heater

### Die Sitzbank x 2

Positionieren Sie den Sitz auf den inneren Stützen der Seitenwände. Sie müssen die Wände öffnen, um den aufrechten Sitz an die Verkleidung anzupassen in die Nuten in den Seitenwänden einschieben, dann die Oberseite der Sitzbank auf die Rückenlehne schieben. **WICHTIG:** Positionieren Sie die Sitzeinheit, bevor Sie die Türverkleidung anbringen. Installieren Sie dann die Türverkleidung und schrauben Sie den Sitz fest.

### fuer Sitzbank

Ziehen Sie die Wände etwas auseinander und schließen Sie die Heizungskabel für die Beinheizung an

### Le siège x 2

Positionnez le siège sur les supports intérieurs des panneaux latéraux. Vous devrez ouvrir les murs pour pouvoir monter panneau de siège dans les rainures des panneaux latéraux, puis faites glisser le haut du banc sur le dossier. **IMPORTANT:** Positionnez le siège avant de fixer le panneau de porte - puis installez le panneau de porte et vissez enfin le siège.

### Panneau de banc

Faites glisser le haut du panneau vertical et le support arrière, puis fixez-les avec les vis fournies.

### Panneau de chauffage de banc

Glissez dans les rainures en écartant légèrement les murs, puis connectez les câbles de chauffage pour le chauffe-jambes



Wall clasps x 3 sets

## The Door Panel

Place the door panel on the base and align the clips on each side and attach.

### Die Türverkleidung

Legen Sie die Türverkleidung auf die Basis und richten Sie die Clips an jeder Seite aus und befestigen Sie sie.

### Le panneau de porte

Placez le panneau de porte sur la base, alignez les clips de chaque côté et fixez-les.



## Aromatherapy

Attach the aromatherapy mount block to the sauna wall (ideally above the heater).

### Aromatherapie

Befestigen Sie den Aromatherapie-Halterungsblock an der Saunawand (idealerweise über dem Ofen).

### Aromathérapie

Fixez le bloc de montage pour aromathérapie au mur du sauna (idéalement au-dessus du radiateur).

# Power Connections/ Stromanschlüsse/ Connexions électriques

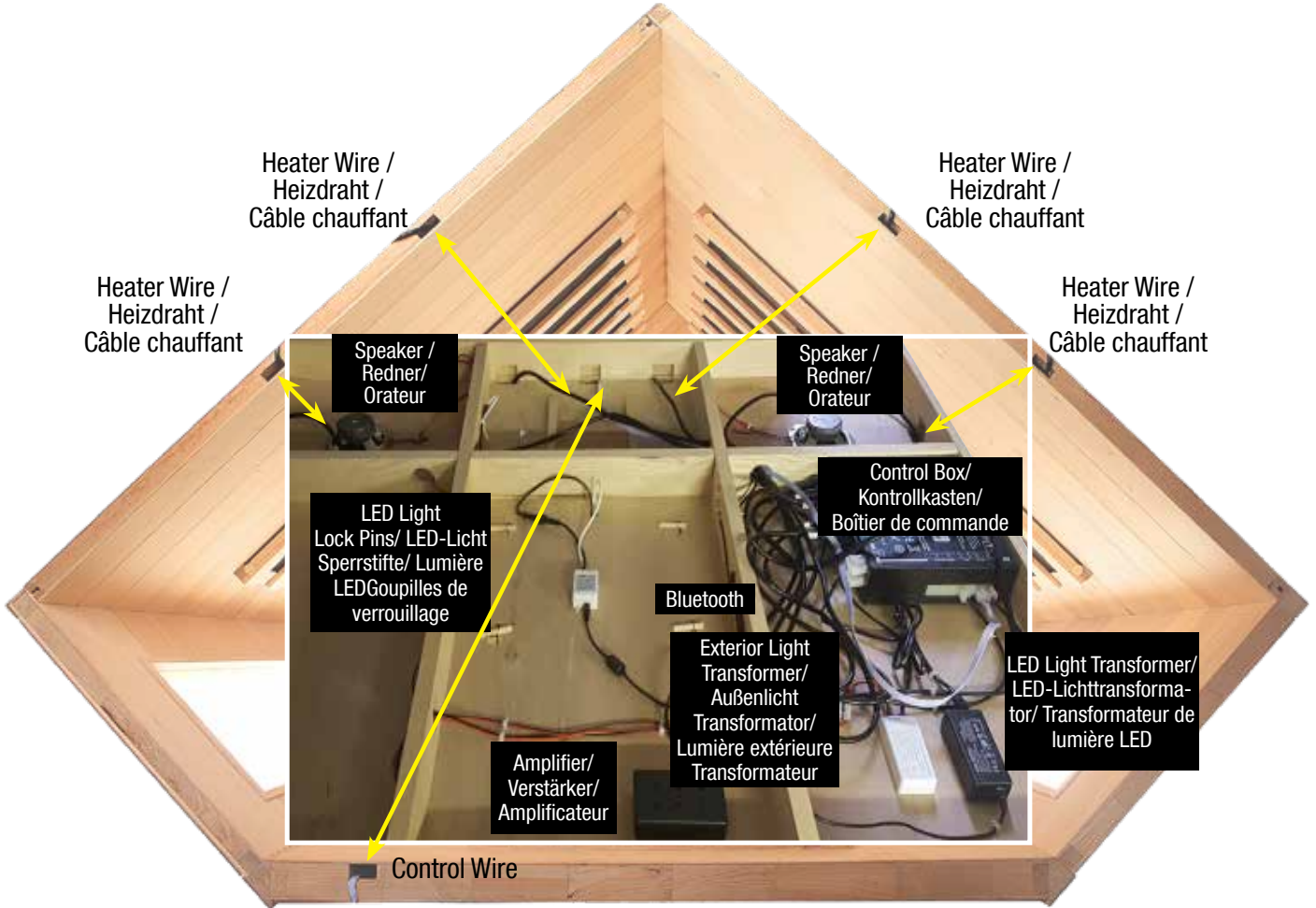

## Heater Element Power Connection

The outlets on the main control unit are universal and can be plugged into any outlet - they all have the same power output. Each of the outlets is fused separately.

## Netzanschluss

Die Ausgänge der Hauptsteuereinheit sind universell und können an jede Steckdose angeschlossen werden - sie haben alle die gleiche Ausgangsleistung. Jeder der Auslässe ist separat abgesichert.

## Connexion à l'alimentation principale

Les prises de l'unité de commande principale sont universelles et peuvent être branchées dans n'importe quelle prise. Elles ont toutes la même puissance de sortie. Chacune des sorties est protégée séparément.

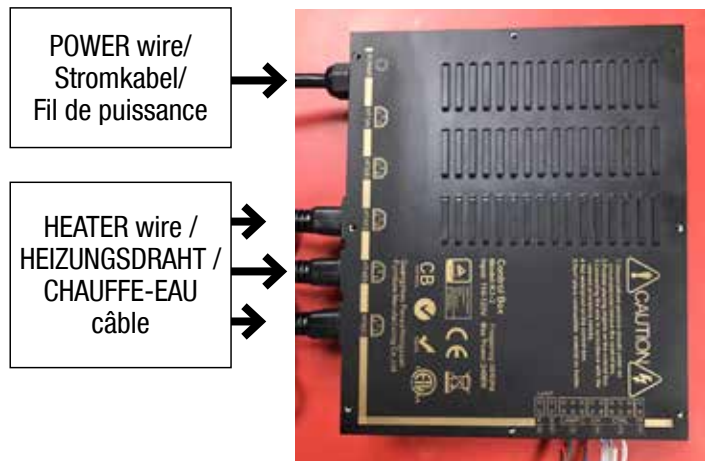

**Bluetooth™**

**Music System:** The Bluetooth equipment is located on the roof of the Sauna

**Musiksystem:** Das Bluetooth befindet sich auf dem Dach der Sauna.

**Système musical:** Le bluetooth l'équipement est situé sur le toit du sauna.

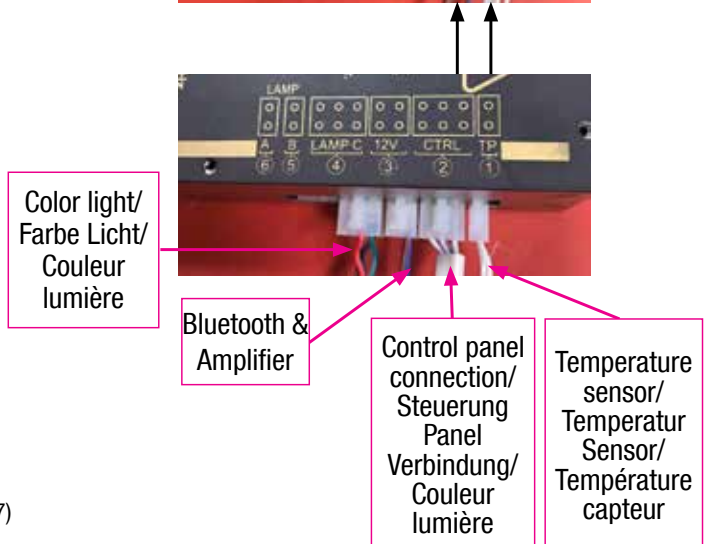



# Control Panel Instructions / Bedienfeldanweisungen / Instructions du panneau de contrôle

## Temperature Measurement:

Changes the temp display from Fahrenheit to Celsius

**Temperaturanzeige:** Ändert die

Temperaturanzeige von Fahrenheit in Celsius

**Mesure de la température:**

modifie l'affichage de la température de Fahrenheit à Celsius

## Temperature Setting:

Sets the desired temperature of the sauna (ranges from 25°C - 70°C / 67°F - 158°F (Fig.1))

**Temperatureinstellung:**

Stellt die gewünschte Temperatur der Sauna ein (reicht von 25°C - 70°C)

**Réglage de la température:**

permet de définir la température souhaitée du sauna 25°C - 70 °C

## Timer Settings:

Controls length of time (minutes) that the sauna heater will operate (Fig.1)  
Time can be set between 0 and 90 minutes.

**Zeiteinstellung:**

Steuert die Zeit (Minuten), für die die Sauna beheizt werden soll. Die Zeit kann zwischen 0 und 90 Minuten eingestellt werden.

**Réglage de l'heure:**

contrôle la durée (minutes) pendant laquelle le sauna doit être chauffé. Le temps peut être réglé entre 0 et 90 minutes.

## Power/Start Button:

This button will power up the sauna once it has been plugged in. It will also start warming up the heater once the time and temperature has been set. Hold the power button for 3 seconds to turn off sauna.

**Power / Start-Taste:**

Diese Taste schaltet die Sauna ein, Sobald Uhrzeit und Temperatur eingestellt sind wird der Heizmechanismus eingeschaltet. Halten Sie den Netzschalter 3 Sekunden lang gedrückt, um die Sauna auszuschalten

**Bouton d'alimentation / de démarrage:**

Ce bouton mettra le sauna en marche une fois qu'il aura été branché. Il commencera également à réchauffer le chauffage une fois que l'heure et la température auront été réglées. Maintenez le bouton d'alimentation enfoncé pendant 3 secondes pour éteindre le sauna.

## To set Programme:

Set your desired temperature and time. You can have the sauna come on to your preset temp and time up to 24 hours from the set time. Press SET button and hours and minutes are displayed as in Fig 2, then press Power/Start button to confirm, the Power & Programme lights will be illuminated. Once the timer has counted down, the sauna will turn on and 3 lights will indicate the sauna is heating Fig 3.

**Programm einstellen:** Stellen Sie die gewünschte Temperatur und Uhrzeit ein. Sie können die Sauna bis zu 24 Stunden nach der voreingestellten Zeit auf Ihre voreingestellte Temperatur und Zeit einstellen. Drücken Sie die SET-Taste. Die Stunden und Minuten werden wie in Abb. 2 angezeigt. Drücken Sie anschließend die Power / Start-Taste, um zu bestätigen, dass die Power- und Programme-LEDs leuchten. Sobald der Timer abgelaufen ist, schaltet sich die Sauna ein und drei Leuchten zeigen an, dass die Sauna beheizt ist. Abb. 3.

**Pour définir le programme:** Réglez la température et l'heure souhaitées. Vous pouvez laisser le sauna revenir à la température et à la température que vous avez pré-réglées et jusqu'à 24 heures à partir de l'heure définie. Appuyez sur le bouton SET. Les heures et les minutes sont affichées comme sur la Fig 2, puis appuyez sur le bouton Marche / Démarrer pour confirmer, les voyants Alimentation et Programme s'allument. Une fois le compte à rebours terminé, le sauna s'allumera et 3 témoins indiqueront que le sauna est en train de chauffer. Fig 3.

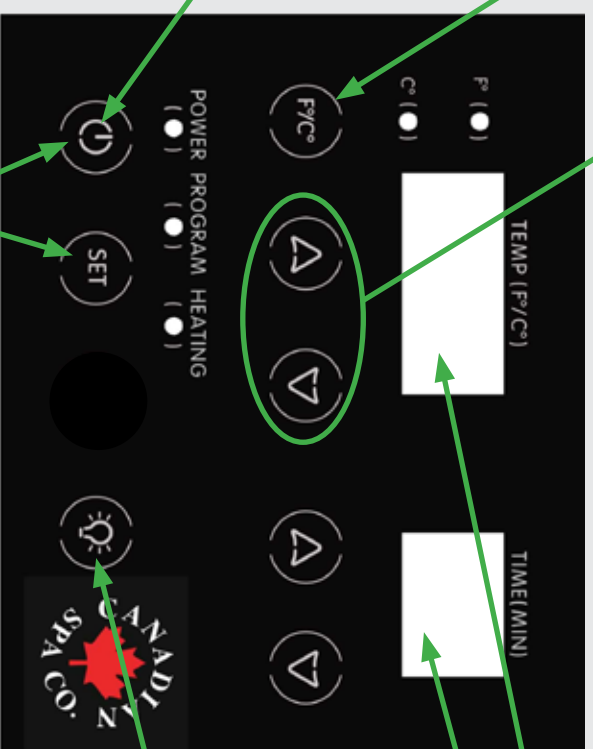

**Fig1. POWER & HEATING lights illuminated to show sauna in operation**

## Interior Light Control:

This button will turn on and off the LED light inside the sauna.

**Steuerung:**

Diese Taste schaltet das LED-Beleuchtung in der Sauna ein und aus.

**Lumière intérieure Contrôle:**

Ce bouton allume et éteint la lumière LED à l'intérieur du sauna.



**Fig 2. Press SET button and hours and minutes are displayed**



**Fig 3. Three lights will indicate the sauna is heating**



# Safety

Please read all health and safety instructions.

1. This appliance is not intended for use by persons (including children) with reduced physical, sensory or mental capabilities or lack of knowledge or experience, unless they have been given supervision or instruction concerning use of the appliance by a person responsible for their safety.
2. Children should not be permitted to play in or with the appliance.
3. If the supply cord is damaged it must be replaced by the manufacturer, its service agent or similarly qualified persons in order to avoid a hazard.
4. Cleaning of this infrared sauna by steam cleaners, high pressure cleaners or spraying water is not allowed.
5. Do not cover Infrared Emitters. Covering the infrared heaters causes fire risk.
6. Before starting the sauna or resetting the timer, check the sauna to ensure it is in safe condition and not occupied.
7. Individuals who may be at risk from hyperthermia, such as individuals suffering from cardiovascular disease, should seek medical advice before use of sauna.
8. If you experience reddening (erythema) of the skin lasting more than a day after exposure to infrared radiation, exposure should not be repeated and medical advice should be sought to prevent development of erythema ab igne.
9. If you are a person with sensitivity to heat or under the influence of alcohol or tranquilisers you should not use an infrared sauna.
10. When installing and using the sauna, basic safety precautions should always be followed.
11. Infants, pregnant women and elderly people suffering from any medical condition directly related to temperature should consult their health care professional before using the sauna.
12. Persons using medications should consult their health care professional before using the sauna.
13. Never sleep inside the sauna while the unit is in operation.
14. DO NOT use any type of chemical cleaning agents on the interior or exterior of the sauna or you will void the warranty.
15. DO NOT stack or store any object on top of or inside the sauna.
16. Dry your hands before handling electrical controls. Never unplug the power cord or adjust the controls with wet hands or when you have wet bare feet.
17. DO NOT attempt any repair without consulting the manufacturer first. Unauthorized repair attempts will void the warranty
18. If replacement of heaters is required only use original manufacturers (OEM) parts.

# Troubleshooting

PROBLEM	EXPLANATIONS	SOLUTIONS
1. Power indicator light not on or beeping sound coming from sauna	<ul style="list-style-type: none"> <li>• Power cord is not plugged-in</li> <li>• The fuse is burned out</li> <li>• Check or replace the fuse.</li> <li>• Check temp probe in correct location</li> </ul>	<ul style="list-style-type: none"> <li>• Check for power to the outlet.</li> <li>• Check connection between power cord and main control unit.</li> <li>• Remove temperature sensor and reinstall</li> </ul>
2. Function indicator light not on	<ul style="list-style-type: none"> <li>• The corresponding indicator light is broken or burned out.</li> <li>• The wiring or some electronic component in the circuit has failed</li> </ul>	<ul style="list-style-type: none"> <li>• Repair or replace the control panel.</li> <li>• Repair or replace what has failed in that circuit.</li> </ul>
3. Infrared Heater will not heat up	<ul style="list-style-type: none"> <li>• The heater is broken its life will be shortened gradually from excessive use.</li> <li>• The fuse is burned out.</li> <li>• The wiring connection for the heater is loose or in the wrong location.</li> </ul>	<ul style="list-style-type: none"> <li>• Replace with a new heater of the same specifications.</li> <li>• Check or replace the fuse.</li> <li>• Check it, and reconnect tightly.</li> </ul>
4. Sauna room not maintaining correct temperature	<ul style="list-style-type: none"> <li>• The circuit board is not functioning.</li> <li>• Problem with heater.</li> <li>• Incorrect setting on control panel</li> <li>• The temperature sensor wire may be loose or broken.</li> </ul>	<ul style="list-style-type: none"> <li>• Check power output on the circuit board</li> <li>• See item #3</li> <li>• Power sauna off and on to reset</li> <li>• Check sensor wire connection and condition. Check to see if sensor head is visible inside the sauna</li> </ul>
5. Burning smell	<ul style="list-style-type: none"> <li>• Circuit problems causing burning of components in the electrical system.</li> </ul>	<ul style="list-style-type: none"> <li>• Unplug sauna, check the voltage.</li> <li>• Call your local service technician</li> </ul>
6. The light not working	<ul style="list-style-type: none"> <li>• The light bulb is burned out.</li> <li>• The bulb is not secured in the base</li> <li>• The socket is broken.</li> <li>• Problems with electrical control panel.</li> </ul>	<ul style="list-style-type: none"> <li>• Replace light bulb.</li> <li>• Make sure the bulb is tight enough to make good contact in the light fixture.</li> <li>• Replace it.</li> </ul>

# Sicherheit

## Bitte lesen Sie alle Gesundheits- und Sicherheitsanweisungen.

1. Dieses Gerät ist nicht für den Gebrauch durch Personen bestimmt (Kinder) mit reduzierten körperlichen, sensorischen oder geistigen Fähigkeiten oder mangelndem Wissen oder Erfahrung, sofern sie nicht gegeben wurden Überwachung oder Anweisung in Bezug auf die Verwendung des Geräts durch eine für ihre Sicherheit verantwortliche Person.
2. Kinder dürfen nicht in oder mit dem Gerät spielen.
3. Wenn das Netzkabel beschädigt ist, muss es durch das ersetzt werden Hersteller, seinen Kundendienst oder ähnlich qualifizierte Personen, um eine Gefahr zu vermeiden.
4. Die Reinigung dieser Infrarotsauna mit Dampfreinigern, Hochdruck reinigern oder Sprühen von Wasser ist nicht gestattet.
5. Infrarotstrahler nicht abdecken. Abdeckung der Infrarotstrahler verursacht Brandgefahr
6. Bevor Sie die Sauna starten oder den Timer zurücksetzen, überprüfen Sie die Sauna, um sicherzustellen, dass sie in einem sicheren Zustand ist und nicht belegt ist.
7. Personen, die möglicherweise durch Hyperthermie gefährdet sind, wie z Personen, die an Herz-Kreislauf-Erkrankungen leiden, sollten suchen Ärztlicher Rat vor der Benutzung der Sauna.
8. Bei Rötung (Erythem) der Haut, die länger als einen Tag nach der Bestrahlung mit Infrarotstrahlung anhält, sollte die Exposition nicht wiederholt werden, und es sollte ein ärztlicher Rat eingehalten werden Entwicklung eines Erythems.
9. Wenn Sie empfindlich auf Wärme reagieren oder unter dem Einfluss von Alkohol oder Beruhigungsmitteln stehen, sollten Sie keine Infrarotsauna verwenden.
10. Bei der Installation und Benutzung der Sauna sollten grundsätzlich die grundlegenden Sicherheitsvorkehrungen beachtet werden.
11. Säuglinge, schwangere Frauen und ältere Menschen leiden an Ein direkt mit der Temperatur in Zusammenhang stehender medizinischer Zustand sollte vor der Benutzung der Sauna von Ihrem Arzt besprochen werden.
12. Personen, die Medikamente einnehmen, sollten ihre medizinische Versorgung konsultieren Professionell vor dem Saunagang.
13. Schlafen Sie niemals in der Sauna, während das Gerät in Betrieb ist.
14. Verwenden Sie KEINE chemischen Reinigungsmittel im Inneren oder Äußeren der Sauna. Andernfalls erlischt die Garantie.
15. Stapeln oder lagern Sie KEINE Gegenstände auf oder in der Sauna.
16. Trocknen Sie Ihre Hände, bevor Sie mit den elektrischen Bedienelementen arbeiten. Ziehen Sie niemals den Netzstecker aus der Steckdose oder stellen Sie die Bedienelemente nicht mit nassen Händen oder mit nassen Füßen ein.
17. KEINE Reparatur durchführen, ohne vorher den Hersteller zu konsultieren. Bei nicht autorisierten Reparaturversuchen erlischt die Garantie
18. Wenn Heizgeräte ausgetauscht werden müssen, verwenden Sie nur Originalersatzteile (OEM).

# Fehlerbehebung

PROBLEM	ERLÄUTERUNGEN	LÖSUNGEN
1. Betriebsanzeige leuchtet nicht oder ein Piepton von der Sauna	<ul style="list-style-type: none"> <li>• Das Netzkabel ist nicht angeschlossen</li> <li>• Die Sicherung ist durchgebrannt</li> <li>• Überprüfen oder ersetzen Sie die Sicherung.</li> <li>• Überprüfen Sie die Temperatursonde am richtigen Ort</li> </ul>	<ul style="list-style-type: none"> <li>• Überprüfen Sie die Steckdose auf Strom.</li> <li>• Überprüfen Sie die Verbindung zwischen Netzkabel und Hauptkabel Steuergerät.</li> <li>• Temperatursensor ausbauen und wieder einbauen</li> </ul>
2. Funktionsanzeige leuchtet nicht	<ul style="list-style-type: none"> <li>• Die entsprechende Kontrollleuchte ist defekt oder durchgebrannt.</li> <li>• Die Verdrahtung oder eine elektronische Komponente in der Schaltung ist ausgefallen</li> </ul>	<ul style="list-style-type: none"> <li>• Das Bedienfeld reparieren oder austauschen.</li> <li>• Reparieren oder ersetzen Sie, was in diesem Stromkreis ausgefallen ist.</li> </ul>
3. Infrarotstrahler heizt nicht auf	<ul style="list-style-type: none"> <li>• Das Heizgerät ist kaputt, seine Lebensdauer wird durch übermäßigen Gebrauch allmählich verkürzt.</li> <li>• Die Sicherung ist durchgebrannt.</li> <li>• Die Kabelverbindung für das Heizgerät ist locker oder am falschen Ort.</li> </ul>	<ul style="list-style-type: none"> <li>• Ersetzen Sie ein neues Heizgerät mit den gleichen Spezifikationen.</li> <li>• Überprüfen oder ersetzen Sie die Sicherung.</li> <li>• Überprüfen Sie es und schließen Sie es wieder fest an.</li> </ul>
4. Saunaraum hält nicht die richtige Temperatur	<ul style="list-style-type: none"> <li>• Die Leiterplatte funktioniert nicht.</li> <li>• Problem mit der Heizung.</li> <li>• Falsche Einstellung am Bedienfeld</li> <li>• Das Temperatursensordrahtkabel ist möglicherweise lose oder gebrochen.</li> </ul>	<ul style="list-style-type: none"> <li>• Überprüfen Sie die Ausgangsleistung auf der Platine</li> <li>• Siehe Punkt 3</li> <li>• Schalten Sie die Sauna aus und wieder ein, um sie zurückzusetzen</li> <li>• Überprüfen Sie die Sensorkabelverbindung und den Zustand. Prüfen Sie, ob der Sensorkopf in der Sauna sichtbar ist</li> </ul>
5. Brennender Geruch	<ul style="list-style-type: none"> <li>• Stromkreisprobleme, die zur Verbrennung von Komponenten in der elektrischen Anlage führen.</li> </ul>	<ul style="list-style-type: none"> <li>• Trennen Sie die Sauna und überprüfen Sie die Spannung.</li> <li>• Rufen Sie Ihren örtlichen Servicetechniker an</li> </ul>
6. Das Licht funktioniert nicht	<ul style="list-style-type: none"> <li>• Die Glühbirne ist durchgebrannt.</li> <li>• Die Lampe ist nicht im Sockel befestigt</li> <li>• Die Steckdose ist defekt.</li> <li>• Probleme mit dem elektrischen Bedienfeld.</li> </ul>	<ul style="list-style-type: none"> <li>• Glühlampe auswechseln.</li> <li>• Stellen Sie sicher, dass die Glühlampe fest genug ist guter Kontakt in der Leuchte.</li> <li>• Ersetze es.</li> </ul>

# sécurité

**Veillez lire toutes les instructions relatives à la santé et à la sécurité.**

1. Cet appareil n'est pas destiné à être utilisé par des personnes (y compris enfants) avec une diminution de capacité physique, sensorielle ou mentale ou manque de connaissances ou d'expérience, sauf si ils sont supervisés ou instruits concernant l'utilisation de l'appareil par une personne responsable pour leur sécurité.
2. Les enfants ne devraient pas être autorisés à jouer dans ou avec l'appareil.
3. Si le cordon d'alimentation est endommagé, il doit être remplacé par le fabricant, son agent de service ou des personnes de qualification similaire afin d'éviter un danger.
4. Le nettoyage de ce sauna infrarouge par des nettoyeurs à vapeur, haut les nettoyeurs sous pression ou la pulvérisation d'eau, ne sont pas autorisés.
5. Ne couvrez pas les radiateurs infrarouges. Couvrir les radiateurs infrarouges provoque un risque d'incendie.
6. Avant de démarrer le sauna ou de réinitialiser la minuterie, vérifiez le sauna pour s'assurer qu'il est en bon état et non occupé.
7. Les personnes susceptibles d'être atteintes d'hyperthermie, telles que les personnes souffrant de maladies cardiovasculaires, devraient prendre un avis médical avant l'utilisation du sauna.
8. Si vous ressentez une rougeur (érythème) de la peau qui dure plus d'une journée après l'exposition aux rayons infrarouges, l'exposition ne devrait pas être répétée et un avis médical devrait être obtenu pour prévenir le développement de l'érythème.
9. Si vous êtes une personne sensible à la chaleur ou sous l'influence de l'alcool ou des tranquillisants, vous ne devriez pas utiliser un sauna infrarouge.
10. Lors de l'installation et de l'utilisation du sauna, des précautions de base devrait toujours être suivi.
11. Nourrissons, femmes enceintes et personnes âgées souffrant de toute pathologie médicale directement liée à la température devrait Consulter leur professionnel de la santé avant d'utiliser le sauna.
12. Les personnes utilisant des médicaments devraient consulter leur médecin avant d'utiliser le sauna.
13. Ne dormez jamais dans le sauna pendant que l'appareil est en marche.
14. N'utilisez aucun type de produit de nettoyage chimique sur l'intérieur ou l'extérieur du sauna ou vous annulez la garantie.
15. N'empilez pas et ne rangez aucun objet sur ou à l'intérieur du sauna.
16. Séchez-vous les mains avant de manipuler les commandes électriques. Jamais débrancher le cordon d'alimentation ou régler les commandes avec les mains mouillées ou quand vous avez les pieds nus mouillés.
17. En cas de mauvais fonctionnement du sauna, débranchez l'appareil et consultez le fabricant. Ne pas tenter une réparation sans consulter le fabricant en premier. Toute tentative de réparation non autorisée annulera la garantie.
18. Si le remplacement des radiateurs est requis, utilisez uniquement l'original pièces de fabricants (OEM).

# Dépannage

PROBLÈME	EXPLICATIONS	SOLUTIONS
1. Le voyant d'alimentation n'est pas allumé ou bip sonore venant du sauna	<ul style="list-style-type: none"> <li>• Le cordon d'alimentation n'est pas branché</li> <li>• le fusible est grillé</li> <li>• Vérifiez ou remplacez le fusible.</li> <li>• Vérifier la sonde de température au bon endroit</li> </ul>	<ul style="list-style-type: none"> <li>• Vérifiez que la prise est alimentée.</li> <li>• Vérifiez la connexion entre le cordon d'alimentation et le câble principal. Unité de contrôle.</li> <li>• Retirer le capteur de température et réinstaller</li> </ul>
2. Le voyant de fonction n'est pas allumé	<ul style="list-style-type: none"> <li>• Le voyant correspondant est cassé ou grillé.</li> <li>• Le câblage ou certains électronique composant dans le circuit a échoué</li> </ul>	<ul style="list-style-type: none"> <li>• Réparez ou remplacez le panneau de commande.</li> <li>• Réparez ou remplacez ce qui est tombé en panne dans ce circuit.</li> </ul>
3. Le chauffage infrarouge ne chauffera pas	<ul style="list-style-type: none"> <li>• Le radiateur est en panne, sa durée de vie sera raccourcie progressivement par une utilisation excessive.</li> <li>• Le fusible est grillé.</li> <li>• La connexion de câblage pour le chauffage est desserrée ou au mauvais endroit.</li> </ul>	<ul style="list-style-type: none"> <li>• Remplacez-le par un appareil de chauffage neuf répondant aux mêmes spécifications.</li> <li>• Vérifiez ou remplacez le fusible.</li> <li>• Vérifiez-le et reconnectez-vous bien.</li> </ul>
4. Sauna ne maintient pas la température correcte	<ul style="list-style-type: none"> <li>• Le circuit imprimé ne fonctionne pas.</li> <li>• Problème avec le radiateur.</li> <li>• Réglage incorrect sur le panneau de commande</li> <li>• Le fil du capteur de température est peut-être desserré ou cassé.</li> </ul>	<ul style="list-style-type: none"> <li>• Vérifiez la puissance de sortie sur le circuit imprimé</li> <li>• Voir point 3</li> <li>• Éteindre et rallumer le sauna pour le réinitialiser.</li> <li>• Vérifiez la connexion et l'état des câbles du capteur. Vérifiez si la tête du capteur est visible à l'intérieur du sauna</li> </ul>
5. Odeur de brûlé	<ul style="list-style-type: none"> <li>• Problèmes de circuit provoquant la combustion de composants dans le système électrique.</li> </ul>	<ul style="list-style-type: none"> <li>• Débranchez le sauna et vérifiez la tension.</li> <li>• Appelez votre technicien de service local</li> </ul>
6. La lumière ne fonctionne pas	<ul style="list-style-type: none"> <li>• L'ampoule est grillée.</li> <li>• L'ampoule n'est pas fixée à la base</li> <li>• La prise est cassée.</li> <li>• Problèmes avec le panneau de commande électrique.</li> </ul>	<ul style="list-style-type: none"> <li>• Remplacez l'ampoule.</li> <li>• Assurez-vous que l'ampoule est suffisamment serrée pour faire bon contact dans le luminaire.</li> <li>• Le remplacer.</li> </ul>



## Warranty

### Infrared Sauna Limited Warranty

Canadian Spa Company Sauna Warranty Procedure Canadian Spa Company takes all measures to manufacture their product with a high level of quality and integrity, but in the case of a warranty issue during product ownership, Canadian Spa Company will either repair or replace the faulty component with a similar or better component to ensure that the customer is satisfied.

### Coverage

A sauna purchased through Canadian Spa Company (or one of its authorized resellers) is eligible for the following warranty:

- 1 year parts replacement warranty on faulty electronic components
- Product to have been received without defects upon original receipt of the product

Any electronic component within the sauna (includes but not limited to: heaters, control box, LED lights, wiring, speakers, Bluetooth module, transformers) are entitled to be replaced at no cost to the customer if found faulty within a 1 year warranty period starting from the date of the original transaction. To act on this warranty, the customer must contact the Canadian Spa Company service department immediately to log their issue, at which time the Customer Care agent will determine if the component is found faulty and issue an RMA to return it at the cost of Canadian Spa Company. Once the faulty component is received and validated, Canadian Spa Company will ship out a replacement at no charge to the customer. Canadian Spa Company will not be responsible for any labour charges that may be associated with the replacement. After repair/replacement, no further warranty will be granted or extended. Product will still remain under the original purchaser's warranty

Canadian Spa Company reserves the right to deny any return that is sent back without an approved RMA number.

All remaining sauna components (includes but not limited to: wooden panels, roof, sides, floor, structure, glass doors, hinges) are to be inspected immediately upon receipt of the goods for any damage. Any damage must be reported within 2 days of receipt, otherwise it will be understood that the product has been received in good condition without damage. All of our saunas are made from natural wood and accordingly appearances may vary. When you are purchasing our saunas you are buying handmade pieces where the natural wood may experience varying levels of distressing over time; this may involve wood splits, fading from sunlight, shifting, swelling etc. These instances are a normal occurrence of the natural wood product and are not replaceable under this warranty. Please follow the care tips outlined in the manual for proper maintenance and protection.

### Requirements:

- Customer must have originally registered their warranty upon receipt of the product (within 30 days of receipt)
- Product must have been purchased through an authorized seller of Canadian Spa Company products
- Customer must have initiated contact with Canadian Spa Company and confirmed the faulty component within the warranty period from date of original purchase
- Product must not be operated for longer than 90 minutes per session

Failure to adhere to any of these requirements may void this warranty. Please contact our service department for any questions or concerns [service@canadianspacompany.com](mailto:service@canadianspacompany.com)

## Garantie

### Canadian Spa Garantiebestimmungen

Wir ( Canadian Spa) gewähren Ihnen zu nachfolgenden Konditionen – jedoch nur auf unsere Holzprodukte (-Canadian Spa Produkt genannt) soweit sie aus Holz bestehen, nicht auf damit verbundene Bauteile oder Bestandteile des Canadian Spa-Produkt aus anderem Material als Holz – ab Lieferdatum 2 Jahre Garantie auf Funktion. Die Frist für die Berechnung der Garantiedauer beginnt mit dem Rechnungsdatum. Innerhalb der Garantiezeit werden fehlerhafte Teile oder fehlende Teile der Ware oder die Ware selbst nach unserer Wahl kostenlos ersetzt, das heißt, Sie erhalten von uns das Material ohne zusätzliche Kosten. Die durch den Austausch entstehenden Kosten, insbesondere Liefer- und Auf- oder Umbaukosten und andere Folgekosten, sind im Garantieanspruch jedoch nicht enthalten. Garantieansprüche können nur in Verbindung mit Originalpackzettel und Originalkaufbeleg in Anspruch genommen werden und müssen uns gegenüber innerhalb der Frist schriftlich, per Telefax oder per E-Mail geltend gemacht werden. Die zügige Bearbeitung setzt eine geordnete Darstellung des Schadens in Bild und Text und Begründung der Mangelverursachung durch die Canadian Spa voraus. Wollen Sie die Garantieleistung durch Einschicken der Ware geltend machen, ist darauf zu achten, dass weitere Beschädigungen auf dem Transportweg durch eine entsprechende Verpackung vermieden werden. Sofern es sich um einen berechtigten Garantieanspruch handelt, erfolgt die Garantieabwicklung für Sie kostenfrei. Eventuell von Ihnen verauslagte Versandkosten werden in diesem Fall durch uns erstattet. Von der Garantie sind Schäden grundsätzlich ausgeschlossen, wenn das Canadian Spa-Produkt falsch gegründet (Fundamente o. ä.) sein kann, auch bei nur geringen Fehlern, von der jeweiligen Montageanleitung abgewichen worden sein kann,

Windgeschwindigkeiten über Stärke 7, Naturkatastrophen oder gewaltsame Einwirkungen, aufgetreten sein können, die jeweils angegebenen Belastungsgrenzen (z. B. Schneelasten usw.) überschritten worden sein können irgendeine Veränderung (Zusätzliche An- oder Umbauten) an dem Produkt im Vergleich zur Montageanleitung vorgenommen worden sein kann, unterlassene oder nicht ausreichende Pflege (Wartung: Holzschutz, Holzanstrich usw.) des Holzes vorgenommen worden sein kann,

Auf einen ursächlichen Zusammenhang mit dem Schaden kommt es generell nicht an. Holztypische Farbveränderungen, Rissbildungen, Verwerfungen, Schwinden, Quellen oder ähnliche normale, in der Natur des Werkstoffes „Holz“ begründete Veränderungen, und deren Folgen sind von der Garantie ausdrücklich ausgenommen. Weitergehende Ansprüche und Folgeschäden fallen generell nicht unter die Garantiebestimmungen. Für aus anderem Material als Holz bestehende Bauteile gelten nur die gesetzlichen Gewährleistungsbestimmungen und sonstige Gesetze; hierfür gilt die Garantie nicht. Schadhafte oder defekte Einzelteile müssen vor dem Einbau beanstandet werden, da sonst der Garantieanspruch erlischt.

Bitte wenden Sie sich im Garantiefall an den Garantiegeber:

Canadian Spa Company

## Garantie

### Garantie Limitée Sauna Infrarouge

Procédure de garantie du sauna de Canadian Spa Company Canadian Spa Company prend toutes les mesures nécessaires pour fabriquer leur produit avec un haut niveau de qualité et d'intégrité, mais dans le cas d'un problème de garantie lors de la détention du produit, Canadian Spa Company réparera ou remplacera le composant défectueux avec un composant similaire ou meilleur pour s'assurer que le client est satisfait.

### Couverture

Un sauna acheté par l'entremise de la Canadian Spa Company (ou l'un de ses revendeurs autorisés) est admissible aux avantages suivants garantie :

- Garantie d'un an sur le remplacement des pièces ou des composants électroniques défectueux
- Le produit est réputé avoir été reçu sans défaut à la réception originale du produit

Tout composant électronique à l'intérieur du sauna (y compris mais non limité aux : appareils de chauffage, boîte de contrôle, lumières LED, câblage, haut-parleurs, Module Bluetooth, transformateurs) sont autorisés à être remplacés sans frais pour le client s'il s'avère défectueux dans un délai d'un an, période de garantie à partir de la date d'achat de l'acheteur original. Pour bénéficier de cette garantie, le client doit communiquer avec le département de service SAV de Canadian Spa Company immédiatement pour consigner leur problème. L'agent d'entretien déterminera si le composant est défectueux. Si c'est le cas le service SAV émettra un RMA ( accord de retour) pour le retourner aux frais de Canadian Spa Company. Une fois que le composant défectueux est reçu et validé, Canadian Spa Company expédiera un produit de remplacement à sa charge. Canadian Spa Company ne sera responsable d'aucun frais de main-d'œuvre qui pourrait être associé au remplacement du composant. Après réparation/remplacement, aucune garantie sera accordée ou prolongée. Le produit restera encore Sous le délai de la garantie de l'acheteur d'origine. Canadian Spa Company se réserve le droit de refuser tout retour renvoyé sans numéro RMA approuvé.

Tous les autres composants du sauna (y compris, mais sans s'y limiter à : panneaux en bois, toit, côtés, plancher, structure, portes vitrées, doivent être inspectés immédiatement après réception chez le client. Tout dommage doit être signalé dans les 2 jours suivant la réception, faute de quoi il sera entendu que le produit a été reçu en bon état sans dommages. Tous nos saunas sont fabriqués à partir de bois naturel et de bois par conséquent, les apparences peuvent varier. Lorsque vous achetez nos saunas, vous achetez des pièces faites à la main où le bois naturel peut avoir naturellement subit divers degrés de dégradation au fil du temps ; cela peut entraîner des fentes dans le bois qui s'estompent sous l'effet de la lumière du soleil, déplacement, gonflement, etc. Ces cas sont des cas normaux du produit en bois naturel et ne sont pas remplaçables sous cette garantie.

Veillez suivre les conseils d'entretien décrits dans la section pour un entretien et une protection appropriés.

### Exigences :

- Le client doit avoir enregistré à l'origine sa garantie à la réception du produit (dans un délai de 30 jours de la réception)
- Le produit doit avoir été acheté par l'entremise d'un vendeur autorisé de la Canadian Spa Company
- Le client doit avoir pris contact avec Canadian Spa Company et a confirmé la défectuosité de l'appareil dans la période de garantie à partir de la date de début de la période de garantie de l'achat initial
- Le produit ne doit pas être utilisé plus de 90 minutes par session

Le non-respect de l'une ou l'autre de ces exigences peut annuler cette garantie. Veuillez contacter notre service après-vente pour toute question ou préoccupation [support@canadianspacompany.com](mailto:support@canadianspacompany.com)



25/03/19



Canadian Spa Company meets ISO 9001 Standards. When you purchase a hot tub from Canadian Spa Company the ISO 9001 certification assures world class excellence in manufacturing and customer service.

# canadianspacompany.com