

INSTALLATION INSTRUCTIONS

PREMIER CLOSET MIRROR

TOOLS REQUIRED:

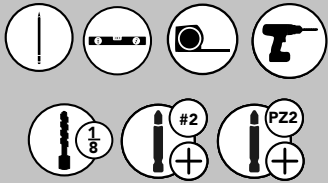

ESTIMATED ASSEMBLY TIME:

10 MIN

CARE AND MAINTENANCE:

Clean with a damp cloth and wipe parts dry.

WATCH TUTORIALS OF OUR PRODUCTS BEING INSTALLED



WWW.REV-A-SHELF.COM/VIDEOS

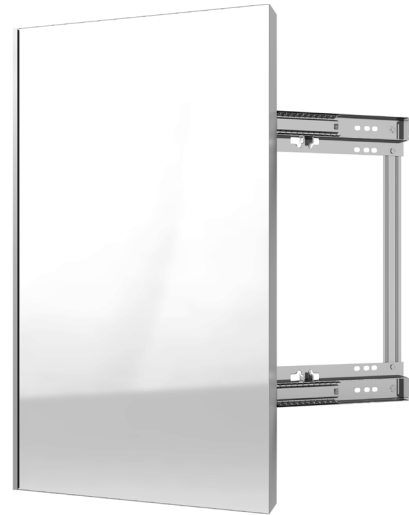

PARTS LIST

| No. | Description | Qty. |
|-----|--|------|
| A | Closet Mirror with Swivel/Soft Close Mechanism | 1 |
| B | #8 X 5/8" Wood Screws | 4 |
| C | M6 x 9mm Euro Screws | 4 |

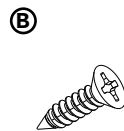
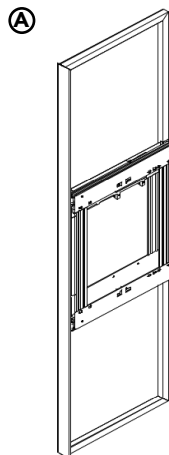

STEP 1

Determine which direction the mirror will be mounted, left or right. To change direction of the mirror, flip the entire unit 180 degrees.

Note: Nothing needs to be uninstalled from the unit in order to change directions of the mirror.

Slide out the swivel/soft close mechanism located on the back of the mirror (See Figure 1A) and pivot the frame perpendicular to the mirror (See Figure 1B).

FIG. 1A

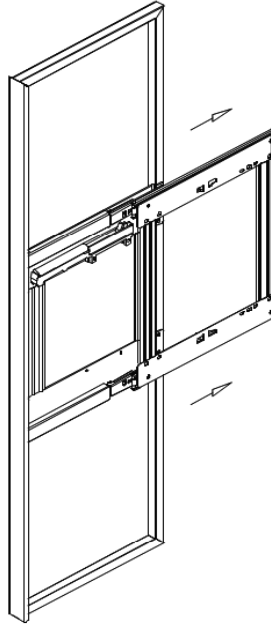
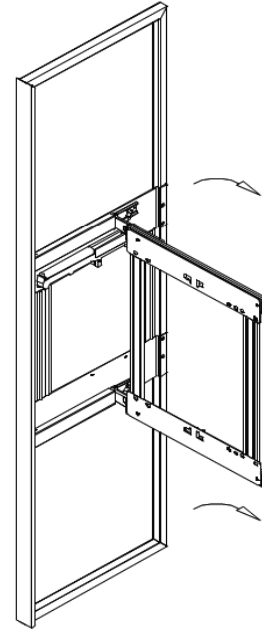

FIG. 1B



STEP 2

In the opened position, line up the soft-close/swivel mechanism with the 32mm systems holes and attach it to the cabinet sidewall using (4) M6 x 9mm euro screws.

For panels without system holes, mark and pre-drill the panel using a 1/8" drill bit. Line up the soft-close/swivel mechanism with your holes and attach it to the cabinet sidewall using (4) #8 x 5/8" wood screws (See Figure 2).

FIG. 2

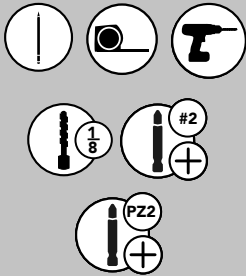
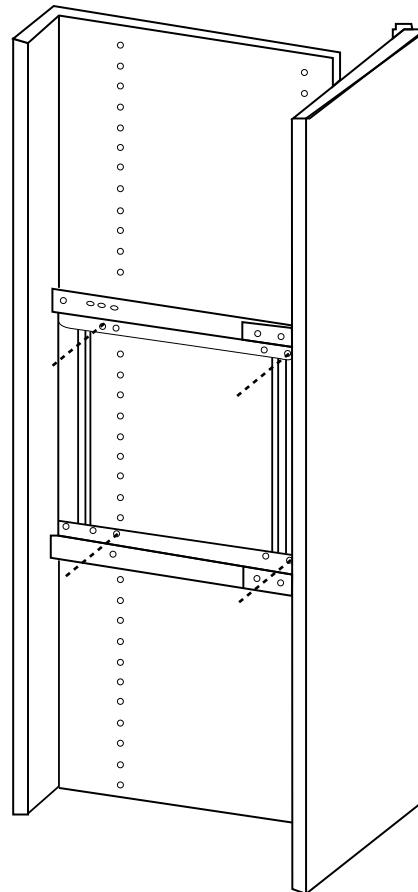

INSTRUCCIONES DE INSTALACIÓN / INSTRUCTIONS D'INSTALLATION

ESPEJO PARA ARMARIO PREMIER / MIROIR DE MEUBLE SIMPLE

Herramientas requeridas:
Outils Requis:

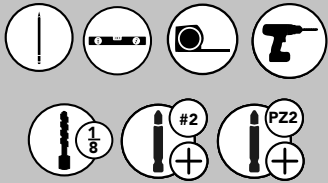

Tiempo estimado de ensamblado:
Durée de l'installation:

10 MIN

CUIDADO/ ENTRETIEN:

Limpie con un paño húmedo y seque las partes.

Nettoyez avec un linge humide et essuyez les pièces pour les secher complètement.

VER VIDEOS DE
INSTALACIONES DE PRODUCTOS
REGARDER DES VIDEOS
D'INSTALLATIONS DE PRODUITS



WWW.REV-A-SHELF.COM/VIDEOS

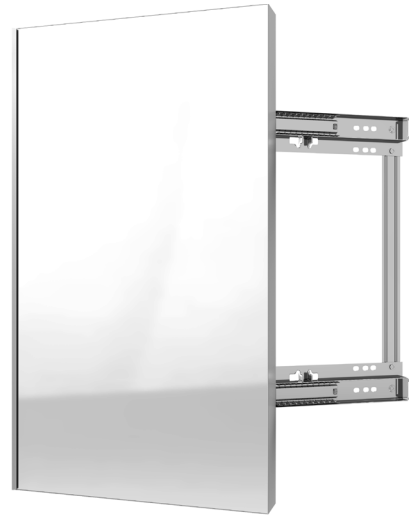

LISTA DE PARTES / LISTE DES PIÈCES

| No. | Descripción / La description | Qty. |
|-----|--|------|
| A | Espejo de armario con mecanismo giratorio de cierre suave <i>Miroir de placard avec mécanisme de pivotement et de fermeture en douceur</i> | 1 |
| B | Tornillos para madera #8 de 5/8" / Vis à bois #8 x 5/8 | 4 |
| C | Tornillos euro M6 de 9 mm / Vis européennes M6 x 9 mm | 4 |

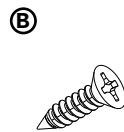
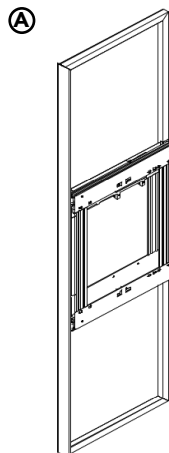

PASO 1 / ÉTAPE 1

Determine en qué dirección se montará el espejo, izquierda o derecha. Para cambiar la dirección del espejo, gire toda la unidad 180 grados.

Nota: No se necesita desinstalar nada de la unidad para cambiar la dirección del espejo.

Deslice hacia afuera el mecanismo giratorio de cierre suave ubicado en la parte posterior del espejo (ver Figura 1A) y gire el marco perpendicular al espejo (ver Figura 1B).

Déterminez dans quel sens le miroir sera monté, à gauche ou à droite. Pour changer la direction du miroir, faites pivoter l'intégralité de l'unité de 180 degrés.

Remarque : il n'est pas nécessaire de désinstaller l'unité pour changer la direction du miroir.

Faites glisser le mécanisme de pivotement/fermeture en douceur situé à l'arrière du miroir (voir la figure 1A) et faites pivoter le cadre perpendiculairement au miroir (voir la figure 1B).

FIG. 1A

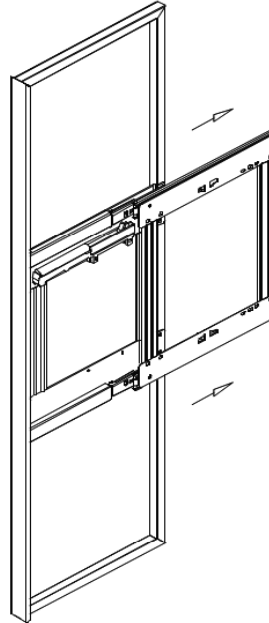

FIG. 1B

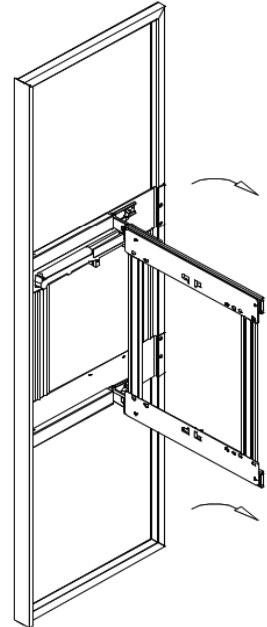

FIG. 2

PASO 2 / ÉTAPE 2

En posición abierta, alinee el mecanismo giratorio de cierre suave con los orificios del sistema de 32 mm y fíjelo a la pared lateral de gabinete usando (4) tornillos euro M6 de 9 mm.

En los paneles sin orificios de sistema, marque y pretaladre el panel usando una broca de 1/8". Alinee el mecanismo giratorio de cierre suave con sus orificios y fíjelos a la pared lateral del gabinete usando (4) tornillos para madera #8 de 5/8" (ver Figura 2).

En position ouverte, alignez le mécanisme de pivotement/fermeture souple avec les trous du système de 32 mm et fixez-le à la paroi latérale du meuble à l'aide de (4) vis européennes M6 x 9 mm.

Pour les panneaux sans trous de système, marquez et pré-percez le panneau à l'aide d'un foret de 1/8 po. Alignez le mécanisme de pivotement/fermeture avec vos trous et fixez-le à la paroi latérale du meuble à l'aide de (4) vis à bois #8 x 5/8 po (voir la figure 2).

